



**BOSCH**



Register your  
new device on  
MyBosch now and  
get free benefits:  
[bosch-home.com/  
welcome](https://bosch-home.com/welcome)

# Uscător de rufe

**WQH245B6BY**

**[ro]** Manual de utilizare și instrucțiuni de instalare

**Pentru informații suplimentare, vă rugăm să consultați Ghidul utilizatorului digital.**



## Cuprins

<b>1 Siguranța .....</b>	<b>4</b>	<b>8 Programele .....</b>	<b>26</b>
1.1 Instrucțiuni generale .....	4	8.1 Programele automate .....	26
1.2 Utilizarea conform destinației ....	4	8.2 Programele cu durate temporizate .....	28
1.3 Limitare a cerului de utilizatori .....	4	<b>9 Accesorii .....</b>	<b>29</b>
1.4 Instalarea în siguranță .....	5	<b>10 Rufe .....</b>	<b>30</b>
1.5 Utilizarea în siguranță .....	7	10.1 Pregătirea rufelor .....	30
1.6 Curățarea și întreținerea în siguranță .....	10	<b>11 Utilizarea de bază .....</b>	<b>30</b>
<b>2 Prevenirea pagubelor materiale .....</b>	<b>12</b>	11.1 Porniți aparatul .....	30
<b>3 Protecția mediului și economisirea .....</b>	<b>12</b>	11.2 Setarea programului .....	30
3.1 Predarea la deșeurile ambalajului .....	12	11.3 Stocarea setărilor programului .....	30
3.2 Economisirea de energie .....	12	11.4 Introducerea rufelor .....	30
3.3 Modul de economisire a energiei electrice .....	13	11.5 Pornirea programului .....	31
<b>4 Instalarea și conectarea .....</b>	<b>13</b>	11.6 Adăugarea de rufe .....	31
4.1 Despachetarea aparatului .....	13	11.7 Anularea programului .....	31
4.2 Volumul de livrare .....	13	11.8 Scoaterea rufelor .....	31
4.3 Cerințe privind locul de instalare .....	13	11.9 Comutarea aparatului pe modul de standby .....	31
4.4 Furtun de evacuare a apei .....	14	11.10 Sita pentru scame .....	31
4.5 Îndreptarea aparatului .....	17	11.11 Rezervorul pentru apa de condens .....	33
4.6 Racordarea electrică a aparatului .....	17	<b>12 Obiectivul de uscare .....</b>	<b>34</b>
<b>5 Cunoașterea .....</b>	<b>18</b>	12.1 Modificarea obiectivului de uscare .....	34
5.1 Aparatul .....	18	12.2 Adaptarea obiectivului de uscare .....	35
5.2 Panoul de comandă .....	19		
5.3 Logica de funcționare .....	19		
<b>6 Display .....</b>	<b>20</b>		
<b>7 Tastele .....</b>	<b>23</b>		

<b>13 Sistem de siguranță împotriva accesului copiilor.....</b>	<b>35</b>	<b>17 Curățare și îngrijire .....</b>	<b>42</b>
13.1 Activarea sistemului de siguranță împotriva accesului copiilor.....	35	17.1 Senzorul de umiditate .....	42
13.2 Dezactivarea sistemului de siguranță împotriva accesului copiilor.....	35	17.2 Filtrul rezervorului de colectare a apei de condens.....	42
<b>14 Home Connect .....</b>	<b>35</b>	<b>18 Remediați defecțiunile .....</b>	<b>44</b>
14.1 Instalarea aplicației Home Connect.....	36	<b>19 Transport, depozitare și eliminare .....</b>	<b>48</b>
14.2 Configurarea Home Connect.....	36	19.1 Predarea aparatului vechi .....	48
14.3 Activarea funcției Wi-Fi de la aparat .....	36	<b>20 Serviciul clienți.....</b>	<b>48</b>
14.4 Dezactivarea funcției Wi-Fi de la aparat .....	36	20.1 Număr de produs (E-Nr.), număr de fabricație (FD) și număr de ordine (Z-Nr.) .....	49
14.5 Instalarea actualizărilor de software .....	36	<b>21 Valori de consum .....</b>	<b>50</b>
14.6 Restabilirea setărilor de rețea ale aparatului.....	37	<b>22 Date tehnice.....</b>	<b>51</b>
14.7 Pornirea de la distanță .....	37	<b>23 Declarație de conformitate .....</b>	<b>51</b>
14.8 Funcția inteligentă de recomandare a programului.....	37		
14.9 Telediagnoza .....	37		
14.10 Protecția datelor .....	38		
<b>15 Setările de bază .....</b>	<b>38</b>		
15.1 Prezentare generală a setărilor de bază .....	38		
15.2 Modificarea setărilor de bază .....	39		
<b>16 Îngrijirea aparatului.....</b>	<b>39</b>		
16.1 Pregătirea pentru derularea programului de îngrijire a aparatului.....	39		
16.2 Accesarea programului de îngrijire a aparatului.....	40		
16.3 Derularea programului de îngrijire simplă a aparatului...	40		
16.4 Derularea programului de îngrijire intensivă a aparatului .....	41		



# 1 Siguranța

Respectați următoarele instrucțiuni de siguranță.

## 1.1 Instrucțiuni generale



- Citiți cu atenție acest manual.
- Păstrați instrucțiunile, precum și informațiile producătorului în vederea utilizării ulterioare sau înmânării acestora următorului proprietar.
- Nu este permisă punerea în funcțiune a aparatului dacă acesta a fost deteriorat în timpul transportului.

## 1.2 Utilizarea conform destinației

Utilizați acest aparat numai:

- pentru uscarea și împropătarea articolelor textile adecvate pentru uscarea în uscătorul de rufe și pentru spălarea cu apă.
- în locuința proprie și în încăperi închise din mediul casnic.
- până la o înălțime de până la 4000 m deasupra nivelului mării.

## 1.3 Limitare a cercului de utilizatori

Acest aparat poate fi folosit de copii cu vârsta de peste 8 ani și de persoane cu capacități fizice, senzoriale sau mintale reduse sau fără experiență și/sau cunoștințe numai dacă sunt supravegheați sau au fost instruiți referitor la utilizarea în siguranță a aparatului și au înțeles pericolele care rezultă din aceasta.

Copiii nu trebuie lăsați să se joace cu aparatul.

Curățarea și întreținerea curentă efectuată de utilizator nu sunt permise copiilor dacă nu sunt supravegheați.

Nu permiteți accesul copiilor cu vârsta de sub 3 ani și animalelor de companie în apropierea aparatului.

## 1.4 Instalarea în siguranță

### **⚠ AVERTISMENT – Pericol de electrocutare!**

Instalările executate incorect sunt periculoase.

- ▶ Aparatul se va conecta și utiliza numai conform datelor de pe plăcuța cu date tehnice.
  - ▶ Aparatul se va racorda doar la o priză de curent alternativ cu împământare, instalată regulamentar.
  - ▶ Sistemul de protecție a instalației de alimentare cu energie electrică a clădirii trebuie să fie instalat corect. Instalația trebuie să dispună de un cablu cu o secțiune suficient de mare.
  - ▶ La utilizarea unui dispozitiv de protecție la curenți reziduali diferențiali va fi utilizat numai un tip cu acest semn .
  - ▶ Nu racordați aparatul la o altă sursă de comutare, de exemplu, la un comutator temporizat sau la un sistem de comandă de la distanță.
  - ▶ Nu conectați niciodată aparatul la un sistem de alimentare electrică care este conectat și deconectat cu regularitate de furnizorul de energie electrică.
  - ▶ După montarea aparatului, ștecherul cablului de alimentare electrică trebuie să fie accesibil; dacă accesul liber nu este posibil, în instalația electrică permanentă se va monta un separator de faze pentru toții polii conform condițiilor din dispozițiile de instalare.
  - ▶ La amplasarea aparatului acordați atenție cablului de alimentare de la rețea să nu fie înțepenit într-un loc sau deteriorat.
- O izolație deteriorată a cablului de alimentare electrică este periculoasă.
- ▶ Cablul de alimentare electrică nu trebuie să intre niciodată în contact cu surse de căldură sau cu componentele fierbinți ale aparatului.
  - ▶ Cablul de alimentare electrică nu trebuie să intre niciodată în contact cu vârfuri sau muchii ascuțite.
  - ▶ Nu este permisă îndoirea, strangularea sau modificarea cablului de alimentare electrică.

### **⚠️ AVERTISMENT – Pericol de incendiu!**

Utilizarea unui cablu prelungitor de alimentare electrică sau a unui adaptor neadecvat este periculoasă.

- ▶ Nu utilizați prelungitoare sau blocuri de prize multiple.
- ▶ Utilizați numai adaptoare și cabluri de alimentare de la rețea care au fost avizate de producător.
- ▶ În cazul în care cablul de alimentare de la rețea este prea scurt și nu aveți la dispoziție un cablu de alimentare de la rețea mai lung contactați un atelier specializat în domeniul electric pentru a adapta instalația electrică din casă.

### **⚠️ AVERTISMENT – Pericol de rănire!**

Greutatea mare a aparatului poate conduce la vătămări în momentul ridicării acestuia.

- ▶ Nu ridicați singur aparatul.

Dacă aparatul a fost instalat în mod neautorizat într-o coloană spălare-uscare, aparatul instalat ar putea să cadă.

- ▶ Nu montați uscătorul deasupra unei mașini de spălat rufe fără a utiliza setul de îmbinare furnizat de producătorul uscătorului → "Accesorii", Pagina 29. Nu este permisă nicio altă metodă de configurare.
- ▶ Nu montați aparatul într-o coloană spălare-uscare dacă producătorul uscătorului nu a prevăzut un set de îmbinare adecvat.
- ▶ Nu instalați într-o coloană de spălare-uscare niciun aparat de la alți producători dacă aparatul nu are adâncimea și lățimea necesare.
- ▶ Nu instalați coloana de spălare-uscare pe un pedestal; în caz contrar, aparatele s-ar putea răsturna.

### **⚠️ AVERTISMENT – Pericol de asfixiere!**

Copiii se pot înfășura în ambalaj sau și-l pot trage pe cap, asfixiindu-se.

- ▶ Nu lăsați copii în apropierea ambalajului.
- ▶ Nu lăsați copii să se joace cu materialul de ambalaj.

**⚠️ ATENȚIONARE – Pericol de rănire!**

În timpul funcționării, aparatul ar putea să vibreze sau să se deplaseze.

- ▶ Așezați aparatul pe o suprafață curată, plană și fixă.
- ▶ Îndreptați aparatul cu ajutorul piciorușelor acestuia și al unei nivele cu bulă de aer.

În cazul așezării necorespunzătoare a furtunurilor și cablurilor de alimentare electrică există pericolul de împiedicare.

- ▶ Poziționați furtunurile și cablurile de alimentare electrică astfel încât să nu existe pericolul de împiedicare.

Dacă aparatul este transportat fiind ținut de componentele proeminente, de exemplu, de hublou, aceste componente s-ar putea rupe.

- ▶ Nu transportați aparatul ținând-l de componentele proeminente.

**⚠️ ATENȚIONARE – Pericol de tăiere!**

În cazul contactului cu marginile ascuțite ale aparatului pot rezulta răniri prin tăiere.

- ▶ Nu atingeți marginile ascuțite ale aparatului.
- ▶ În timpul instalării și transportului aparatului purtați întotdeauna mănuși de protecție.

**1.5 Utilizarea în siguranță****⚠️ AVERTISMENT – Pericol de electrocutare!**

Un aparat deteriorat sau un cablu de alimentare de la rețea deteriorat este periculos.

- ▶ Nu utilizați niciodată un aparat deteriorat.
- ▶ Nu trageți niciodată de cablul de alimentare electrică pentru a deconecta aparatul de la rețeaua de alimentare electrică. Scoateți întotdeauna din priză ștecherul cablului de alimentare electrică.
- ▶ Dacă aparatul sau cablul de alimentare electrică este deteriorat, scoateți imediat ștecherul din priză sau decuplați siguranța din cutia cu siguranțe.
- ▶ Contactați unitatea de service abilitată. → *Pagina 48*

Pătrunderea umidității în interiorul aparatului poate provoca electrocutarea.

- ▶ Utilizați aparatul numai în spații închise.
- ▶ Nu expuneți niciodată aparatul la căldură și umiditate excesive.
- ▶ Nu utilizați pentru curățarea aparatului aparate de curățat cu jet sub presiune sau cu jet de abur, furtunuri sau dușuri.

### **⚠ AVERTISMENT – Pericol de afectare a sănătății!**

Copii se pot închide în mașină și astfel își pot pune viața în pericol.

- ▶ Nu instalați aparatul în spatele unei uși batante, care să blocheze sau să împiedice deschiderea ușii aparatului.
- ▶ În cazul aparatelor scoase din uz, scoateți din priză ștecherul cablului de alimentare electrică, apoi tăiați cablul de alimentare electrică și distrugeți sistemul de blocare a hubloului aparatului astfel încât hubloul aparatului să nu mai poată fi blocat.

### **⚠ AVERTISMENT – Pericol de asfixiere!**

Copii pot aspira sau înghiți piesele mici și se pot asfixia.

- ▶ Nu lăsați copii în apropierea pieselor mici.
- ▶ Nu lăsați copii să se joace cu piesele mici.

### **⚠ AVERTISMENT – Pericol de explozie!**

Pulberea de cărbune sau celelalte pulberi din jurul aparatului pot duce la producerea de explozii.

- ▶ Mențineți curată zona din jurul aparatului în timpul funcționării acestuia.

### **⚠ AVERTISMENT – Pericol de intoxicație!**

Apa de condens din aparat nu este potabilă și ar putea fi contaminată cu scame.

- ▶ Nu beți și nu reutilizați apa de condens din aparat.

Detergenții și produsele de îngrijire pot provoca intoxicații în caz de ingerare.

- ▶ În cazul înghițirii accidentale, consultați un medic.
- ▶ Nu lăsați produsele de spălare și de îngrijire la îndemâna copiilor.

**⚠️ AVERTISMENT – Pericol de incendiu!**

Agentul frigorific R290 din aparat este ecologic, însă inflamabil și se poate aprinde în cazul contactului cu flăcările deschise sau sursele de aprindere.

- ▶ Păstrați aparatul la distanță de flăcările deschise și de sursele de aprindere.

**⚠️ AVERTISMENT – Pericol de explozie!**

Reziduurile din sita de scame se pot aprinde în timpul procesului de uscare.

- ▶ Curățați cu regularitate sita de scame.
- Articolele ușor inflamabile, precum brichetele sau chibriturile, se pot aprinde în timpul procesului de uscare.
- ▶ Înainte de începerea procesului de uscare, scoateți toate articolele ușor inflamabile din buzunarele rufelor.

Dacă rufe care nu au fost spălate au intrat în prealabil în contact cu solvenți, ulei, ceară, soluții pentru îndepărtat ceara, vopsea, grăsime sau soluții de îndepărtare a petelor, acestea se pot aprinde sau pot provoca explozii în timpul procesului de uscare.

- ▶ Nu uscați în aparat rufe care nu au fost spălate în prealabil.
- ▶ Înainte de uscare, spălați aceste rufe cu apă fierbinte și detergent.
- ▶ Nu utilizați aparatul dacă rufe au fost curățate în prealabil cu substanțe chimice industriale.

**⚠️ AVERTISMENT – Pericol de incendiu!**

În cazul întreruperii premature a procesului de uscare, rufe nu sunt răcite suficient și se pot aprinde.

- ▶ Nu întrerupeți prematur programul de uscare.
- ▶ În cazul întreruperii premature a procesului de uscare, scoateți imediat rufe din aparat și întindeți-le.

**⚠️ ATENȚIONARE – Pericol de rănire!**

În cazul agățării de aparat sau urcării pe acesta, capacul s-ar putea rupe.

- ▶ Nu vă urcați pe aparat.

În cazul așezării sau rezemării de de hubloul deschis al aparatului, aparatul s-ar putea răsturna.

- ▶ Nu vă așezați pe și nu vă sprijiniți de hubloul aparatului.
- ▶ Nu așezați obiecte pe hubloul aparatului.

În cazul introducerii mâinilor în tamburul aflat în rotație se pot produce răniri.

- ▶ Înainte de a introduce mâinile în interiorul tamburului așteptați ca acesta să se răcească complet.

## 1.6 Curățarea și întreținerea în siguranță

### **⚠ AVERTISMENT – Pericol de electrocutare!**

Reparațiile executate incorect sunt periculoase.

- ▶ Nu modificați niciodată din punct de vedere tehnic aparatul sau caracteristicile aparatului.
- ▶ Numai personalul de specialitate are permisiunea de a efectua lucrări de reparații la nivelul aparatului.
- ▶ La reparația aparatului trebuie utilizate numai piese de schimb originale.
- ▶ Dacă se deteriorează cablul de racordare la rețea al acestui aparat, acesta trebuie înlocuit de către producător, de către serviciul său pentru clienți sau de către o persoană calificată în mod similar, pentru a evita pericolele.

Pătrunderea umidității în interiorul aparatului poate provoca electrocutarea.

- ▶ Înainte de curățare, scoateți ștecherul din priză sau decuplați siguranțele de la tabloul de siguranțe.
- ▶ Nu utilizați pentru curățarea aparatului aparate de curățat cu jet sub presiune sau cu jet de abur, furtunuri sau dușuri.

### **⚠ AVERTISMENT – Pericol de rănire!**

Utilizarea de piese de schimb și accesorii neoriginale comportă pericole.

- ▶ Utilizați numai piese de schimb și accesorii originale furnizate de producător.

** AVERTISMENT – Pericol de intoxicație!**

În cazul utilizării unor produse de curățare care conțin solvenți se pot elibera vapori toxici.

- ▶ Nu folosiți produse de curățare care conțin solvenți.

---

## 2 Prevenirea pagubelor materiale

### ATENȚIE!

Dozarea necorespunzătoare a balsamurilor, detergenților, produselor de îngrijire și produselor de curățare poate afecta funcționarea aparatului.

- ▶ Respectați indicațiile producătorului privind dozarea.

Depășirea volumului maxim de încărcare afectează funcționarea aparatului.

- ▶ Respectați și nu depășiți cantitatea maximă de încărcare pentru fiecare program.

→ "Programele", Pagina 26

Supraîncălzirea aparatului poate afecta funcționarea acestuia.

- ▶ Nu blocați orificiul ventilație în timpul funcționării aparatului.
- ▶ Asigurați o ventilație suficientă a încăperii.

În timpul funcționării, obiectele ușoare, precum părul și scamele, pot fi aspirate în orificiul de ventilație al aparatului, afectând astfel funcționarea acestuia.

- ▶ Mențineți curată zona din jurul aparatului în timpul funcționării acestuia.
- ▶ Îndepărtați obiectele ușoare din aparat.

Funcționarea cu un sistem de protecție împotriva scamelor absent, incomplet sau defect (în funcție de dotarea aparatului, de exemplu, o sită de scame, un filtru de scame, un filtru) poate duce la deteriorarea aparatului.

- ▶ Nu utilizați aparatul dacă sistemul de protecție împotriva scamelor al acestuia este absent, incomplet sau defect.

La uscare, materialele spongioase sau din cauciuc spongios se pot deforma sau topi.

- ▶ Nu uscați rufe care conțin materiale spongioase sau cauciuc spongios.

Agenții de curățare neadecvați pot deteriora suprafața aparatului.

- ▶ Nu folosiți mijloace de curățare ascuțite sau abrazive.
- ▶ Nu folosiți agenți de curățare cu conținut mare de alcool.
- ▶ Nu folosiți niciodată bureți din sârmă sau bureți de vase dure.
- ▶ Curățați aparatul numai cu apă și cu o lavetă moale, umedă.
- ▶ Îndepărtați imediat toate resturile de detergent, umiditate sau reziduuri de pe aparat.

---

## 3 Protecția mediului și economisirea

### 3.1 Predarea la deșeuri a ambalajului

Ambalajele sunt ecologice și reciclabile.

- ▶ Eliminați componentele separat, în funcție de tipul acestora.

### 3.2 Economisirea de energie

Dacă respectați aceste instrucțiuni, aparatul dvs. va consuma mai puțină energie electrică.

- Utilizați aparatul într-o încăpere bine ventilată și mențineți neobstrucționat orificiul de ventilație al aparatului.
- Înainte de uscarea rufelor, centrifugați-le în mașina de spălat rufe.
- Țineți cont de cantitatea maximă de încărcare pentru program. Programe → Pagina 26

- După uscare, curățați sita pentru scame.  
→ *"Curățarea sitei pentru scame", Pagina 31*
- Dezactivați funcția Wi-Fi a aparatului dacă aceasta nu este utilizată.  
→ *"Dezactivarea funcției Wi-Fi de la aparat", Pagina 36*

### 3.3 Modul de economisire a energiei electrice

Dacă nu utilizați aparatul pentru un interval de timp mai scurt, acesta trece automat în modul de economisire a energiei. Toate indicatoarele se sting, iar **—** (||▷) se aprinde intermitent.

Pentru a părăsi modul de economisire a energiei, utilizați din nou aparatul.

Dacă nu utilizați aparatul un interval de timp mai îndelungat, acesta trece automat în modul standby.

---

## 4 Instalarea și conectarea

### 4.1 Despachetarea aparatului

#### ATENȚIE!

Articolele rămase în tambur și care nu sunt prevăzute pentru funcționarea aparatului pot cauza prejudicii materiale și deteriorări ale aparatului.

- ▶ Scoateți din tambur aceste articole și accesoriile furnizate înainte de a utiliza aparatul.
- 1. Îndepărtați complet ambalajul și husele de protecție de pe aparat.  
→ *"Predarea la deșeuri a ambalajului", Pagina 12*
- 2. Verificați vizual dacă aparatul prezintă deteriorări.

- 3. Deschideți hubloul.
- 4. Scoateți accesoriile din tambur.
- 5. Închideți hubloul.

### 4.2 Volumul de livrare

După despachetare verificați ca livrarea să fie completă și ca toate piesele să nu prezinte eventuale deteriorări din transport.

#### ATENȚIE!

Utilizarea de accesorii incomplete sau defecte poate afecta funcționarea aparatului sau poate provoca pagube materiale ori deteriorarea aparatului.

- ▶ Nu utilizați aparatul cu accesorii incomplete sau defecte.
- ▶ Înainte de a pune aparatul în funcțiune, introduceți în acesta accesorii corespunzătoare.  
→ *"Accesorii", Pagina 29*

Pachetul de livrare conține:

- Uscător de rufe
- Documente însoțitoare
- Furtun de evacuare a apei cu adaptor de racord, material de fixare și cot.  
→ *"Furtun de evacuare a apei", Pagina 14*

### 4.3 Cerințe privind locul de instalare

#### ATENȚIE!

Dacă aparatul este înclinat la peste 40°, se poate scurge apă reziduală, care poate provoca prejudicii materiale.

- ▶ Înclinați cu atenție aparatul.
- ▶ Transportați aparatul în poziție verticală.

## ro Instalarea și conectarea

Apa reziduală din aparat poate provoca deteriorări.

- ▶ Nu montați și nu utilizați aparatul în zone cu pericol de îngheț sau în aer liber.

Dacă aparatul este pus în funcțiune imediat după transport, lichidul de răcire din interiorul acestuia poate deteriora aparatul.

- ▶ După transport, lăsați aparatul în stare de repaus timp de două ore înainte de a-l pune în funcțiune.

Locul de instala-	Cerințe
re	

Pe pardoseală	Așezați aparatul pe o suprafață curată, plană și fermă. Îndreptați aparatul → <i>Pagina 17.</i>
---------------	--

Locul de instala-	Cerințe
re	

Într-o coloană pentru spălare-uscare	Așezați acest aparat numai cu setul de îmbinare original al producătorului uscătorului într-o coloană pentru spălare-uscare. <ul style="list-style-type: none"><li>■ Set de îmbinare cu placă de lucru glisantă → <i>Pagina 29</i></li><li>■ Set de îmbinare → <i>Pagina 29</i></li></ul> Amplasați acest aparat numai pe o mașină de spălat rufe de la același producător. Adâncimea și lățimea acestui aparat trebuie să coincidă cu dimensiunile mașinii de spălat rufe. Nu instalați pe un soclu coloana pentru spălare-uscare.
--------------------------------------	---

Pe un perete

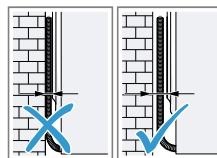

Nu prindeți furtunurile și cablurile de alimentare cu energie electrică între perete și aparat.

## 4.4 Furtun de evacuare a apei

În timpul procesului de uscare, în aparat se formează apă de condens, care se scurge, în mod standard, în rezervorul pentru apa de condens. Utilizați furtunul de evacuare a apei

pentru a scurge excesul de apă de condens direct în canalul de apă uzată.

### Notă

- Utilizați aparatul împreună cu furtunul de evacuare a apei furnizat împreună cu acesta.  
→ *"Racordarea furtunului de evacuare a apei", Pagina 15*  
Dacă racordați furtunul de evacuare a apei, nu este necesar să goliți cu regularitate rezervorul pentru apa de condens.  
→ *"Golirea rezervorului pentru apa de condens", Pagina 33*

### Racordarea furtunului de evacuare a apei

Dacă nu doriți să goliți cu regularitate rezervorul pentru apa de condens al aparatului, racordați furtunul de evacuare a apei.

### ATENȚIE!

În cazul punerii aparatului în funcțiune fără ca furtunul de evacuare a apei de condens sau furtunul de evacuare a apei să fie racordat corespunzător, în zona ștuțului se pot produce scurgeri de lichid.

- ▶ Înainte de punerea aparatului în funcțiune, racordați corespunzător la ștuț furtunul de evacuare a apei de condens sau furtunul de evacuare a apei.

### Cerințe

- Aparatul și accesoriile sunt despachetate.  
→ *"Despachetarea aparatului", Pagina 13*
- Aparatul este instalat.  
→ *"Cerințe privind locul de instalare", Pagina 13*

1. Decuplați de la ștuț furtunul de evacuare a apei de condens.

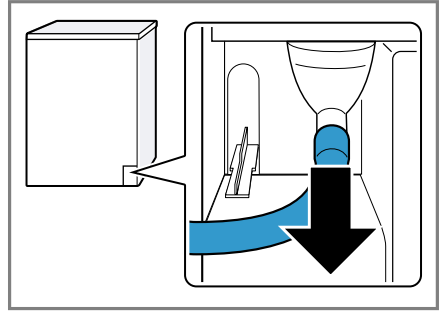

Furtunul de evacuare a apei de condens este racordat la racord din fabrică.

**Notă:** În momentul scoaterii furtunului de evacuare a apei de condens, din ștuț s-ar putea scurge o cantitate mică de lichid.

2. Împingeți în suport furtunul de evacuare a apei de condens.

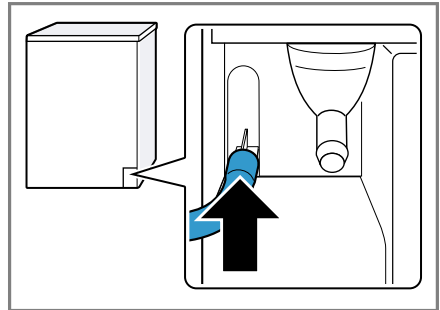

## ro Instalarea și conectarea

3. Împingeți pe ștuț furtunul de evacuare a apei, până la opritor.

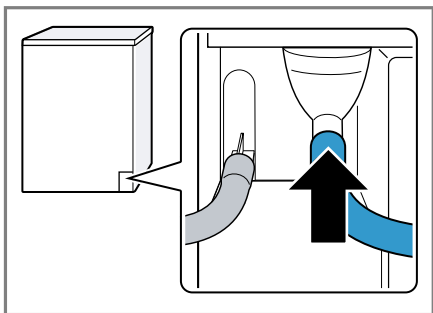

4. Goliți rezervorul pentru apa de condens.  
→ "Golirea rezervorului pentru apa de condens", Pagina 33
5. Scoateți dopul din partea inferioară ① și introduceți-l în suportul din partea superioară ②.

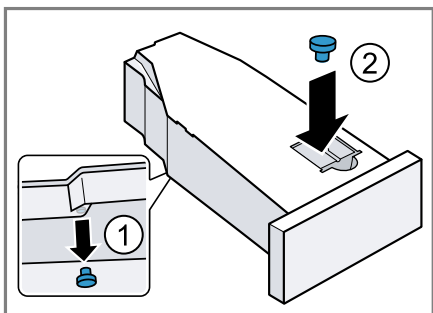

6. Introduceți rezervorul pentru apa de condens.  
→ "Introducerea rezervorului pentru apa de condens", Pagina 34
7. Racordați aparatul la racordul de evacuare a apei.  
→ "Modalitățile de racordare la sistemul de evacuare a apei", Pagina 16

**Recomandare:** Dacă doriți ca apa de condens să fie colectată din nou în rezervorul pentru apa de condens, de exemplu, în cazul modificării poziției aparatului, efectuați în ordine inversă aceste etape.

## Modalitățile de racordare la sistemul de evacuare a apei

### ATENȚIE!

Dacă sistemul de scurgere este înfundat sau astupat, apa reziduală acumulată se poate scurge înapoi în aparat.

- ▶ Înainte de punerea în funcțiune a aparatului asigurați-vă că apa reziduală se scurge rapid și eliminați înfundările.

### Evacuarea într-un sifon.

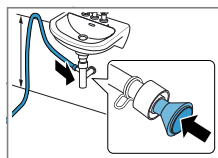

Asigurați racordul cu ajutorul unui colier de furtun (12-22 mm). Fixați furtunul de evacuare a apei cu un suport pentru furtun cu o înălțime cuprinsă între minimum 80 cm și maximum 100 cm.

**Notă:** Cu repartitorul Y

→ Pagina 29 puteți racorda furtunul de evacuare a apei al unui alt aparat, de exemplu, al unei mașini de spălat rufe, la aceeași evacuare de la sifon.

### Evacuarea într-o chiuvetă.

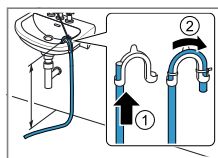

Împingeți complet furtunul de evacuare a apei prin cot și fixați-l la acesta cu ajutorul materialului de fixare.

Fixați cotul la o înălțime de maximum 100 cm.

Evacuarea într-o gură de scurgere.

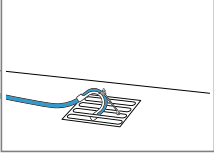

Împingeți complet furtunul de evacuare a apei prin cot și fixați-l la acesta cu ajutorul materialului de fixare. Fixați cotul la gura de scurgere.

## 4.5 Îndreptarea aparatului

Pentru a reduce gomotele și vibrațiile, acesta trebuie îndreptat corect.

- ▶ Pentru a echilibra aparatul, rotiți picioarele de reglare ale acestuia. Verificați poziția aparatului cu ajutorul unei nivel cu bulă de aer.

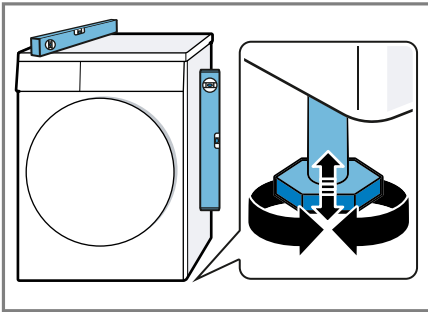

Toate picioarele aparatului trebuie să stea fix pe podea.

## 4.6 Racordarea electrică a aparatului

1. Introduceți ștecherul cablului de alimentare de la rețea al aparatului în priză.

Datele cu privire la conectarea aparatului le găsiți la Date tehnice → *Pagina 51*.

2. Verificați ca ștecherul de la rețea să fie fixat bine.

## 5 Cunoașterea

### 5.1 Aparatul

Aici găsiți o privire de ansamblu asupra componentelor aparatului dvs.

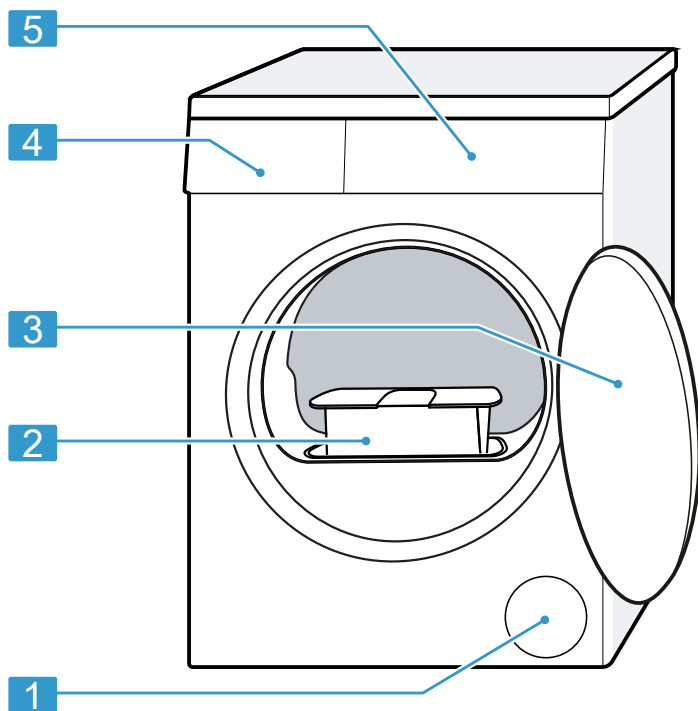

În funcție de tipul aparatului, unele detalii pot să difere de cele prezentate în imagine, de exemplu, culoarea și forma.

**1** Orificiu de ventilare

**2** Sita pentru scame  
→ *Pagina 31*

**3** Hublou

**4** Rezervorul pentru apa de condens → *Pagina 33*

**5** Panoul de comandă  
→ *Pagina 19*

## 5.2 Panoul de comandă

Prin intermediul elementului de operare setați toate funcțiile aparatului dvs și primiți informații cu privire la stadiul de operare.

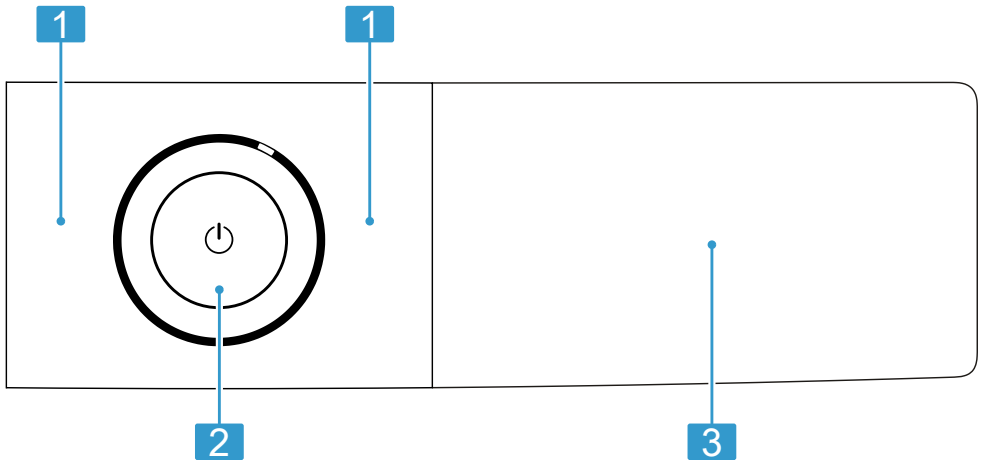

---

**1** Programe → *Pagina 26*

---

**2** Taste → *Pagina 23*

---

**3** Tastele → *Pagina 23* și afișajul → *Pagina 20*

---

## 5.3 Logica de funcționare

Unele dintre zonele display-ului sunt taste care reacționează la atingere. Pentru a activa, dezactiva sau modifica setările, apăsați tastele. Setările activate sunt evidențiate pe afișaj.

### **ATENȚIE!**

În cazul utilizării necorespunzătoare, display-ul poate suferi deteriorări.

- ▶ Nu apăsați puternic suprafața display-ului.
- ▶ Nu atingeți suprafața display-ului cu obiecte cu vârfuri sau muchii ascuțite.

## 6 Display

Pe display puteți vedea valorile curente de setare, posibilitățile de selectare sau textele cu instrucțiuni.

În funcție de starea programului, pe display se afișează câteva indicații în zona , de exemplu, .

**Notă:** Prin intermediul actualizărilor de software ar putea deveni disponibile funcții suplimentare.

→ "Instalarea actualizărilor de software", Pagina 36



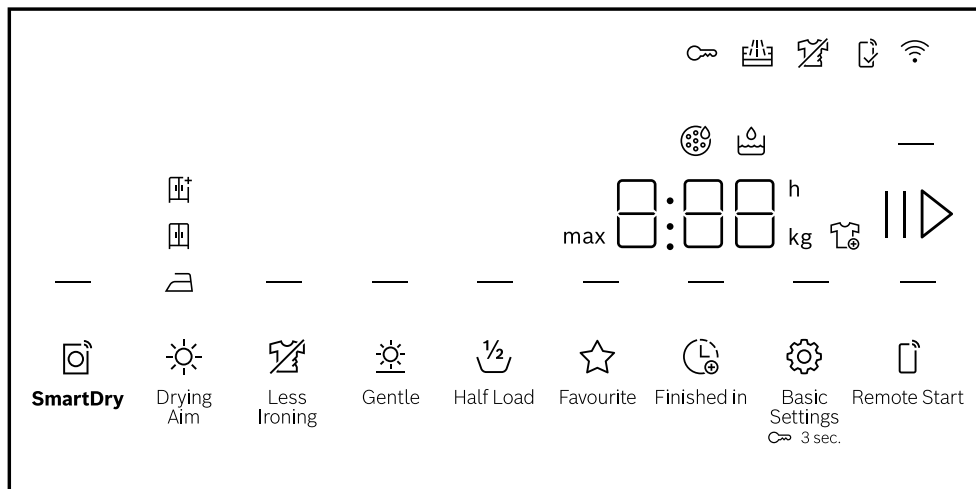







Dacă este disponibilă o actualizare de software, puteți găsi informații suplimentare în aplicația Home Connect.







Reprezentare a indicațiilor de pe afișaj

Indicator	Descriere
0:40 <sup>1</sup>	Durata estimată a programului sau durata rămasă a programului, în ore și minute.
max 9,0 <sup>1</sup>	Recomandare privind cantitatea maximă de încărcare, în kg, pentru programul setat.
10 h <sup>1</sup>	Ora de finalizare a programului → "Tastele", Pagina 25
— (☆ Favourite )	Salvați un program. → "Tastele", Pagina 24

<sup>1</sup> Exemplu

Indicator	Descriere
	<ul style="list-style-type: none"> <li>■ aprins: Sistemul de siguranță împotriva accesului copiilor este activat.</li> <li>■ aprindere intermitentă: Sistemul de siguranță împotriva accesului copiilor este activat, iar aparatul a fost acționat. → "Dezactivarea sistemului de siguranță împotriva accesului copiilor", Pagina 35</li> </ul>
— (  ▷)	<p>Pornire, anulare sau întrerupere</p> <ul style="list-style-type: none"> <li>■ aprins: Programul se derulează și poate fi anulat sau întrerupt.</li> <li>■ aprindere intermitentă: Programul poate fi pornit sau continuat.</li> </ul>
	<p>Obiectivul de uscare este activat. → "Tastele", Pagina 24</p>
	<p>Obiectivul de uscare este activat. → "Tastele", Pagina 24</p>
	<p>Obiectivul de uscare este activat. → "Tastele", Pagina 24</p>
— (  Less Ironing)	<p>Funcția de reducere a gardului de șifonare este activată. → "Tastele", Pagina 24</p>
— (  Gentle)	<p>Funcția de uscare delicată pentru articole textile delicate este activată. → "Tastele", Pagina 24</p>
4.5 kg — (  Half Load)	<p>Funcția de reducere la jumătate a cantității de încărcare este activată. → "Tastele", Pagina 25</p>
	<p>Puteți scoate sau adăuga rufe și puteți întrerupe programul actual. → Pagina 31</p>
	<p>Goliți rezervorul pentru apa de condens și introduceți-l în locul său. → Pagina 33</p>
	<p>Curățați sita pentru scame. → "Curățarea sitei pentru scame", Pagina 31</p>
CrE	<p>Activați programul de întreținere ușoară a aparatului. → Pagina 39</p>
Hot	<p>În funcție de starea programului, procesul de răcire răcește rufele timp de câteva minute în timpul rotirii în interiorul tamburului, pentru a se evita deteriorarea acestora. Procesul de răcire poate fi întrerupt prin deschiderea hubloului. <b>Notă:</b> Nu modificați programul setat.</p>

<sup>1</sup> Exemplu

Indicator	Descriere
	Funcția de autocurățare clătește schimbătorul de căldură al aparatului. <b>Notă:</b> Nu scoateți rezervorul pentru apa de condens și nu întrerupeți programul.
— (⚙️ Basic Settings)	Modificarea setărilor de bază. → <i>Pagina 39</i>
— (☑️ SmartDry)	Funcția inteligentă de recomandare a programului este activată. → <i>"Tastele", Pagina 25</i>
	<ul style="list-style-type: none"> <li>▪ aprins: Aparatul este conectat prin Wi-Fi la rețeaua locală.</li> <li>▪ aprindere intermitentă: Aparatul încearcă să se conecteze prin Wi-Fi la rețeaua locală.</li> </ul> → <i>"Home Connect ", Pagina 35</i>
— (📶 Remote Start)	Funcția de pornire de la distanță este activată. → <i>"Tastele", Pagina 25</i>
	Setările care nu sunt disponibile la aparat au fost setate prin intermediul aplicației Home Connect. Mai multe informații găsiți în cadrul aplicației Home Connect.
	Starea programului: Protecție antișifonare
— (  ▶)	Starea programului: Pauză
End	Starea programului: Finalizare program
<sup>1</sup> Exemplu	

## 7 Tastele



Aici găsiți o prezentare generală a tastelor și setărilor aferente acestora.





**Notă:** Prin intermediul actualizărilor de software ar putea deveni disponibile funcții suplimentare.

→ *"Instalarea actualizărilor de software", Pagina 36*

Dacă este disponibilă o actualizare de software, puteți găsi informații suplimentare în aplicația Home Connect.

Tastă	Selecție	Descriere
▷	<ul style="list-style-type: none"> <li>■ pornire</li> <li>■ anulare</li> <li>■ întrerupere</li> </ul>	Porniți, anulați sau întrerupeți programul.
⏻ (întrerupătorul principal)	<ul style="list-style-type: none"> <li>■ conectare</li> <li>■ Modul de disponibilitate/Standby</li> <li>■ Repornirea aparatului</li> </ul>	<p>Conectați aparatul sau comutați-l în modul de disponibilitate/standby. Dacă panoul de comandă nu reacționează, mențineți apăsată timp aproximativ 5 secunde tasta ⏻ pentru a reporni aparatul.</p> <p>→ <i>"Display-ul și tastele nu reacționează.", Pagina 45</i></p>
🔒 3 sec.	<ul style="list-style-type: none"> <li>■ activare</li> <li>■ dezactivare</li> </ul>	<p>Activați sau dezactivați sistemul de siguranță împotriva accesului copiilor.</p> <p>Asigurați panoul de comandă împotriva acționării accidentale. Dacă sistemul de siguranță împotriva accesului copiilor este activat, iar aparatul este deconectat, sistemul de siguranță împotriva accesului copiilor rămână activat.</p> <p>→ <i>"Sistem de siguranță împotriva accesului copiilor", Pagina 35</i></p>
⚙️ Basic Settings	Selecție multiplă	→ <i>"Setările de bază", Pagina 38</i>

Tastă	Selecție	Descriere
☆ Favourite	<ul style="list-style-type: none"> <li>■ salvare</li> <li>■ setare</li> </ul>	<p>Dacă mențineți apăsată tasta timp de aproximativ 3 secunde, sunt salvate setările individuale ale programului.</p> <p>→ "Stocarea setărilor programului", Pagina 30</p> <p>Dacă apăsați scurt tasta, setați programul cu setările individuale ale programului.</p>
☀ Drying Aim	<ul style="list-style-type: none"> <li>■ </li> <li>■ </li> <li>■ </li> </ul>	<p>Obiectivul de uscare stabilește cât de umede sau uscate vor fi rufele după finalizarea programului.</p> <p>→ "Obiectivul de uscare", Pagina 34</p>
☼ Less Ironing	<ul style="list-style-type: none"> <li>■ activare</li> <li>■ dezactivare</li> </ul>	<p>Activați sau dezactivați funcția de reducere a gradului de șifonare.</p> <p>După finalizarea programului, rufele sunt centrifugate în interiorul tamburului timp de 120 de minute pentru a se reduce gradul de șifonare al acestora.</p>
☼ Gentle	<ul style="list-style-type: none"> <li>■ activare</li> <li>■ dezactivare</li> </ul>	<p>Activați sau dezactivați funcția de uscare delicată.</p> <p>Temperatura de uscare a textilelor delicate este redusă, de exemplu, pentru articolele din poliacril sau elastan.</p> <p>Durata programului se prelungește.</p>

Tastă	Selecție	Descriere
 Finished in	<ul style="list-style-type: none"> <li>■ Ora de finalizare a programului</li> <li>■ Durata programului</li> </ul>	<ul style="list-style-type: none"> <li>■ Setaiți ora de finalizare a programului. Durata programului este indicată de numărul de ore setat. După pornirea programului va fi afișată durata acestuia.</li> <li>■ Setaiți durata programului pentru programul cu durată temporizată. → "Programele cu durate temporizate", Pagina 28</li> </ul>
 Half Load	<ul style="list-style-type: none"> <li>■ activare</li> <li>■ dezactivare</li> </ul>	Uscăți articole individuale sau cantități mici de rufe.
 SmartDry	activare	După spălarea rufelor în mașina de spălat rufe, este recomandat să le uscați în uscătorul de rufe, cu un program de uscare corespunzător.  <b>Notă:</b> Mașina de spălat rufe trebuie să fie compatibilă cu Home Connect. Mașina de spălat rufe și uscătorul de rufe trebuie să fie conectate la rețeaua locală și înregistrate în aplicația Home Connect.
 Remote Start	<ul style="list-style-type: none"> <li>■ activare</li> <li>■ dezactivare</li> <li>■ Deschideți setările Home Connect</li> </ul>	Activați sau dezactivați funcția de pornire de la distanță. → Pagina 37

## 8 Programele

Puteți usca articolele textile cu un program automat sau cu un program cu durată temporizată.

### 8.1 Programele automate

Programele automate sunt programe în cazul cărora senzorii de umiditate măsoară gradul de umiditate al rufelor în timpul procesului de uscare. Programul se încheie în momentul în care este atins obiectivul de uscare. Fiecare program automat are un obiectiv de uscare → *Pagina 34*. Obiectivul de uscare stabilește cât de uscate sau umede vor fi rufele după finalizarea programului.







**Notă:** Prin intermediul actualizărilor de software ar putea deveni disponibile funcții suplimentare.







→ *"Instalarea actualizărilor de software", Pagina 36*

Dacă este disponibilă o actualizare de software, puteți găsi informații suplimentare în aplicația Home Connect.

#### Recomandări

- Selectați obiectivul de uscare în funcție de articolele textile sau de rezultatele de uscare dorite.  
→ *"Obiectivul de uscare", Pagina 34*
- Pe etichetele de îngrijire ale rufelor găsiți informații suplimentare privind programul care trebuie selectat.

Program	Descriere	încărcare max. (kg)
Cottons 	Uscați articole textile din bumbac și in, rezistente la uzură și la fierbere.	9,0
Eco 	Uscați articole textile din bumbac și in, rezistente la uzură și la fierbere. Programul de economisire a energiei.	9,0
Easy-Care 	Uscați articole textile din fibre sintetice sau amestecuri.	3,5
Mix 	Uscați articole textile din bumbac și țesături sintetice.	3,0
 Bed Linen	Uscați lenjerii de pat și fețe de pernă, precum cerșafuri din bumbac. <b>Notă:</b> Mișcarea tamburului este optimizată pentru uscarea rufelor voluminoase.	3,5
Delicates 	Uscați articole textile delicate din satin, fibre sintetice și amestecuri.	2,0

Program	Descriere	Încărcare max. (kg)
 Down	<p>Uscați articole textile umplute cu puf, cuverturi sau pilote.</p> <p><b>Observații</b></p> <ul style="list-style-type: none"> <li>■ Uscați articole textile voluminoase, precum cuverturi sau saci de dormit.</li> <li>■ După finalizarea programului, scuturați articolele textile pentru a distribui mai bine umplutura și a dispersa zonele cu umiditate mai mare.</li> <li>■ Dacă uscați perne, însă acestea nu sunt complet uscate după finalizarea programului, uscați-le cu ajutorul unui program cu durată temporizată. → "Programele cu durate temporizate", Pagina 28</li> </ul>	1,5
 Hygiene Plus	<p>Uscați articole rezistente la uzură și la fierbere, din bumbac și in.</p> <p><b>Notă:</b> Deosebit de adecvat în cazul cerințelor ridicate de igienă.</p>	4,0
 Sportswear	<p>Uscați îmbrăcăminte sport cu uscare rapidă din fibre funcționale, microfibre și sintetice.</p>	1,5
 Shirts/Blouses	<p>Uscați cămăși și bluze din bumbac, in, fibre sintetice sau amestecuri.</p> <p><b>Notă:</b> Pentru un rezultat optim al procesului de uscare, uscați maximum 5 cămăși sau 5 bluze. După uscare, călcați rufe sau atârnați-le pe umerase. Umiditatea reziduală se va distribui uniform.</p>	1,5
 Super Quick 40'	<p>Uscați articole textile din fibre sintetice și bumbac ușor.</p>	1,0
Towels 	<p>Uscați prosoape și halate de baie rezistente la uzură și la fierbere, din bumbac și in.</p>	6,0
App programs 	<p>Selectați programele suplimentare direct prin aplicația Home Connect. Descrierea programului este disponibilă în aplicația Home Connect.</p>	–

Program	Descriere	încărcare max. (kg)
	<p><b>Notă:</b> Aparatul dumneavoastră trebuie să fie conectat la rețeaua locală și înregistrat în aplicația dumneavoastră Home Connect.</p> <p>→ "Home Connect ", Pagina 35</p>	

## 8.2 Programele cu durate temporizate

Programele cu durate temporizate sunt programe cu o durată fixă sau reglabilă. Programul se finalizează după expirarea duratei de timp, chiar dacă rufele nu sunt încă uscate, de exemplu. Programele cu durate temporizate sunt adecvate pentru uscarea articolelor textile individuale sau subțiri.

**Recomandare:** Pe etichetele de îngrijire ale rufelor găsiți informații suplimentare privind programul care trebuie selectat.

Program	Descriere	încărcare max. (kg)
🕒 Time Program Warm	<p>Uscați toate tipurile de articole textile, cu excepția celor din lână și mătase. Adecvat pentru rufe preuscate sau ușor umezite și pentru uscarea ulterioară a rufelor groase, cu mai multe straturi.</p> <p><b>Notă:</b> Acest program este adecvat pentru uscarea în coșul pentru articole din lână. Dacă utilizați coșul pentru articole din lână, puteți usca cu acest program și articole textile din lână.</p>	3,0
App programs 📱	<p>Selectați programele suplimentare direct prin aplicația Home Connect. Descrierea programului este disponibilă în aplicația Home Connect.</p> <p><b>Notă:</b> Aparatul dumneavoastră trebuie să fie conectat la rețeaua locală și înregistrat în aplicația dumneavoastră Home Connect.</p> <p>→ "Home Connect ", Pagina 35</p>	–

## 9 Accesorii

Utilizați accesorii originale. Acestea sunt adaptate pentru aparatul dumneavoastră.

**Notă:** Unele accesorii sunt disponibile și în alte culori. Contactați → "Serviciul clienți", Pagina 48.

	Utilizare	Număr de comandă
Set de îmbinare	Pentru a economisi spațiul, amplasați aparatul pe o mașină de spălat rufe de la același producător, cu aceeași adâncime și lățime.	WTZ27510
Set de îmbinare cu placă de lucru glisantă	Pentru a economisi spațiul, amplasați aparatul pe o mașină de spălat rufe de la același producător, cu aceeași adâncime și lățime. Cu placa de lucru detașabilă, aparatul poate fi încărcat și descărcat cu ușurință.	WTZ27500
Coș pentru articole din lână	Uscați separat articolele din lână, pantofii sport și jucăriile din pluș.	WMZ20600
Repartitor Y	Racordați furtunul de evacuare a apei al unui alt aparat la același orificiu de evacuare de la sifon.	15000490
Produs de îngrijire a aparatului	Piesă de schimb pentru funcția de îngrijire intensivă a aparatului.	00311829
Soclu	Suspendați aparatul pentru a-l putea încărca și descărca cu ușurință.	WTZPW20D

---

## 10 Rufe

### 10.1 Pregătirea rufelor

#### ATENȚIE!

Obiectele rămase în buzunarele articolelor vestimentare pot cauza deteriorări ale rufelor și avarierea tamburului.

- ▶ Înainte de utilizare, scoateți toate obiectele din buzunarele articolelor vestimentare.

#### Notă

Când pregătiți rufele, protejați aparatul și articolele textile.

- Îndepărtați nisipul și pământul prin periere
- Sortați rufele în funcție de culoare și materialele textile și respectați etichetele de îngrijire
- Închideți fermoarele, închizătorile cu bandă de tip scai, închizătorile de tip cârlig și închizătorile de tip ochet
- Scoateți inelele și benzile de la perdele
- Așezați rufele despăturite în tambur
- Centrifugați rufele înainte de uscare
- Uscați rufele din lână, pantofii sport și jucăriile din pluș în coșul pentru articole din lână

---

## 11 Utilizarea de bază

### 11.1 Porniți aparatul

**Notă:** Când conectați pentru prima dată aparatul, după ce efectuați racordarea la rețeaua electrică, procesul de conectare poate dura până la un minut.

**Cerință:** Aparatul este instalat și racordat corespunzător. → *Pagina 13*

- ▶ Apăsați pe .

Procesul de conectare durează câteva secunde.

**Notă:** Sistemul de iluminare al tamburului se dezactivează automat.

### 11.2 Setarea programului

1. Rotiți selectorul de programe și aduceți-l în dreptul programului dorit.  
→ *"Programele", Pagina 26*
2. Adaptați setările programului.  
→ *"Tastele", Pagina 23*



Respectați informațiile din secțiunea Logica de funcționare  
→ *Pagina 19.*

Setările nu sunt memorate permanent pentru acest program.

### 11.3 Stocarea setărilor programului

Puteți salva ca favorite setările individuale ale programului.

**Cerință:** Este setat un program.  
→ *Pagina 30*

- ▶ Mențineți apăsat  **Favourite** timp de aproximativ 3 secunde.  
Pentru a accesa programul stocat, apăsați pe  **Favourite**.

**Notă:** Pentru a suprascrise programul salvat, parcurgeți din nou aceste etape.

### 11.4 Introducerea rufelor

**Notă:** Pentru a preveni șifonarea, țineți cont de gradul maxim de încărcare aferent programelor.  
→ *"Programele", Pagina 26*

**Cerințe**

- Rufelee sunt pregătite și sortate.  
→ "Rufe", Pagina 30
  - Tamburul este gol.
1. Deschideți hubloul.
  2. Introduceți rufelee în tambur.
  3. Închideți hubloul.  
Asigurați-vă că rufelee nu rămân prinse în hublou.

**11.5 Pornirea programului**

**Cerință:** Este setat un program.  
→ Pagina 30

- ▶ Apăsati pe ||▷.
- ✓ Pe display este afișată durata programului sau ora de finalizare a programului.
- ✓ După finalizarea programului, pe afișaj apare: "End".

**Notă:** Dacă pe display apare "Hot", aparatul răcește rufelee. Când se stinge "Hot", rufelee s-au răcit.

**11.6 Adăugarea de rufe**

După pornirea programului, puteți scoate sau adăuga rufelee în orice moment.

1. Apăsati pe ||▷.  
Procesul de răcire pornește automat după aproximativ 30 de secunde și răcește rufelee prin rotirea tamburului. Dacă doriți omiterea sau întreruperea procesului de răcire, deschideți hubloul.  
→ Pagina 21
2. Deschideți hubloul.
3. Adăugați sau scoateți rufelee.
4. Închideți hubloul.
5. Apăsati pe ||▷.

**11.7 Anularea programului**

1. Apăsati pe ||▷.

2. Deschideți hubloul.
3. Scoateți rufelee. → Pagina 31

**11.8 Scoaterea rufelor**

1. Deschideți hubloul.
2. Scoateți rufelee din tambur.

**11.9 Comutarea aparatului pe modul de standby**

- ▶ Apăsati pe ⏻.

**11.10 Sita pentru scame**

În urma procesului de uscare, în sita pentru scame se acumulează scamele de la rufelee. Sita pentru scame protejează aparatul împotriva acumulării scamelor.

**Curățarea sitei pentru scame**

Dacă programul de uscare a fost finalizat sau pe display apare o indicație în timpul funcționării, curățați sita pentru scame.

**Notă:** Dacă aparatul nu este curățat conform instrucțiunilor, funcționarea acestuia poate fi perturbată.

**Cerințe**

- După uscare, pe display apare: "End"
  - sau, în timpul funcționării, pe display apare: Ⓢ.
1. Deschideți hubloul.

ro Utilizarea de bază

2. Îndepărtați scamele de pe hublou.

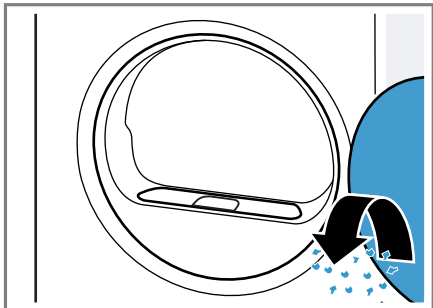

3. Scoateți a doua sită pentru scame.

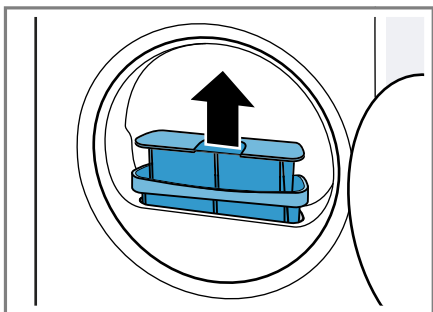

4. Îndepărtați scamele din adâncitură.

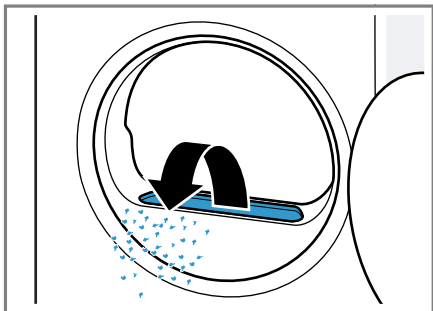

Asigurați-vă că nu există scame în canalul de ventilație.

5. Decuplați a doua sită pentru scame.

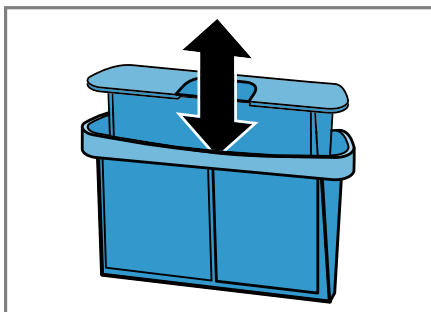

6. Deschideți cele două site pentru scame.

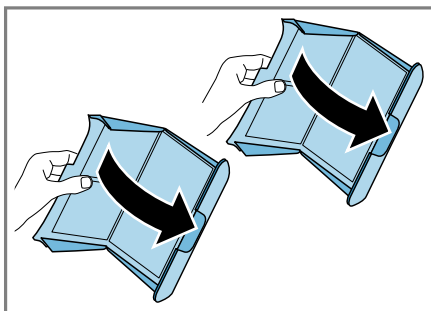

7. Îndepărtați scamele.

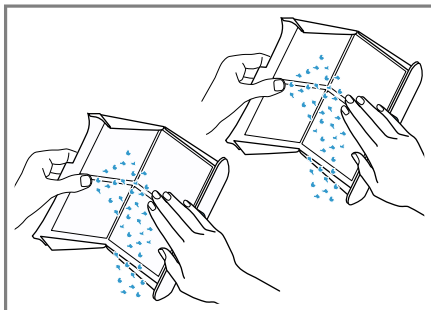

8. Curățați temeinic cele două site pentru scaune sub jet de apă caldă și uscați-le.

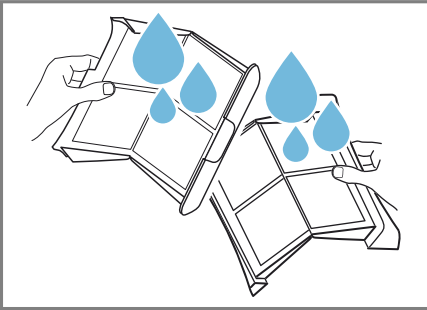

9. Închideți cele două site pentru scaune și asamblați-le.

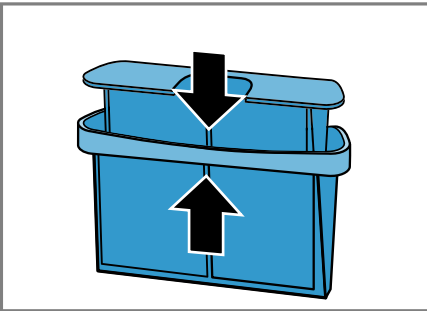

10. Montați a doua sită pentru scaune.

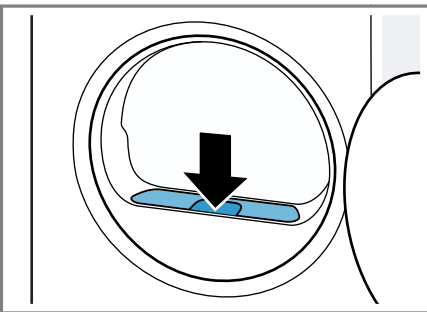

11. Închideți ușa.

## 11.11 Rezervorul pentru apa de condens

În timpul procesului de uscare, în aparat se formează apă de condens, care se scurge, în mod standard, în rezervorul pentru apa de condens.

**Notă:** Utilizați aparatul împreună cu furtunul de evacuare a apei furnizat împreună cu acesta.

→ "Racordarea furtunului de evacuare a apei", Pagina 15

Dacă racordați furtunul de evacuare a apei, nu este necesar să goliți cu regularitate rezervorul pentru apa de condens.

→ "Golirea rezervorului pentru apa de condens", Pagina 33

### Golirea rezervorului pentru apa de condens

Dacă programul de uscare a fost finalizat sau dacă, în timpul funcționării, pe display apare o indicație, goliți rezervorul de colectare a apei de condens.

#### Cerințe

- După uscare, pe display apare: "End"
  - sau, în timpul funcționării, pe display apare: 
1. Scoateți rezervorul pentru apa de condens ținându-l în poziție orizontală.

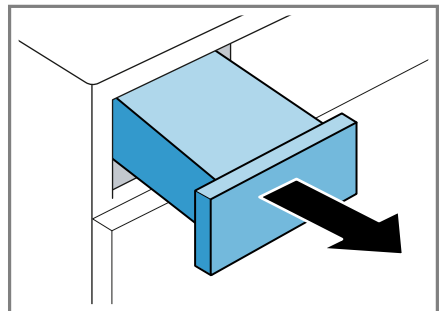

ro Obiectivul de uscare

2. Goliți rezervorul de colectare a apei de condens.

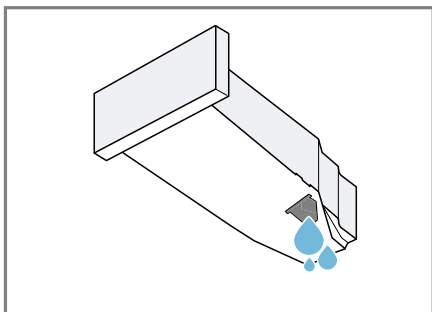

Verificați cu regularitate filtrul rezervorului pentru apa de condens curățându-l, dacă acesta este murdar. → *Pagina 42*

Aveți grijă să introduceți rezervorul de colectare a apei de condens înainte de utilizarea aparatului.  
→ *Pagina 34*

### Introducerea rezervorului pentru apa de condens

- Împingeți până la opritor rezervorul de colectare a apei de condens.

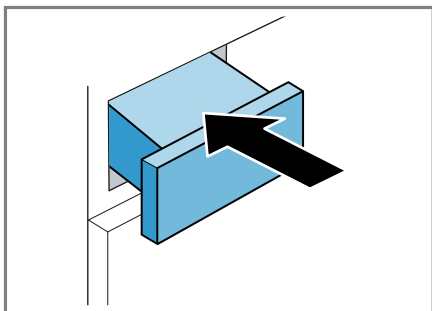

## 12 Obiectivul de uscare

Pentru fiecare program automat este indicat câte un obiectiv de uscare. Obiectivul de uscare stabilește cât de uscate sau umede vor fi rufele după finalizarea programului.

Obiectiv de uscare	Descriere
☰*	Pentru rufe groase, cu mai multe straturi, care se usucă greu.
☰	Pentru rufe normale, cu un singur strat.
☰	Pentru rufe normale, cu un singur strat. Rufele sunt încă puțin umede după finalizarea programului. Pentru a evita șifonarea, călcați rufele sau atârnați-le pe umerășe.

### 12.1 Modificarea obiectivului de uscare

Pentru anumite programe automate, puteți modifica obiectivul de uscare astfel încât rufele să fie uscate sau încă umede.

1. Setați un program automat.  
→ *Pagina 26*
- ✓ Pe display este prezentat obiectivul de uscare prestabilit.
2. Apăsăți pe ☼ **Drying Aim** .
- ✓ Pe display apare ☰\*, ☰ sau ☰.

## 12.2 Adaptarea obiectivului de uscare

Dacă, după uscarea cu un anumit obiectiv de uscare, rufele sunt prea umede, puteți adapta obiectivul de uscare.

**Notă:** Puteți modifica obiectivul de uscare și prin intermediul setărilor de bază.

1. Setați un program automat.  
→ *Pagina 26*
- ✓ Pe display este prezentat obiectivul de uscare prestabilit.
2. Setați obiectivul de uscare dorit.
3. Mențineți apăsat ☀ **Drying Aim** timp de aproximativ 3 secunde.
- ✓ Pe display apare "d:0", "d:1", "d:2" sau "d:3".
4. Apăsați pe 🔄 **Finished in** pentru a adapta obiectivul de uscare.  
Apăsați pe ☀ **Drying Aim** pentru a adapta obiectivul de uscare.
5. Mențineți apăsat ☀ **Drying Aim** timp de aproximativ 3 secunde pentru a reveni la programul automat.

---

## 13 Sistem de siguranță împotriva accesului copiilor

Asigurați aparatul împotriva acționării accidentale a elementelor de comandă.

### 13.1 Activarea sistemului de siguranță împotriva accesului copiilor

- ▶ Mențineți apăsată tasta ⏸ **3 sec.** timp de aproximativ 3 secunde.
- ✓ Pe display apare ⏸.

- ✓ Elementele de comandă sunt blocate.
- ✓ Sistemul de siguranță împotriva accesului copiilor rămâne activat și în modul de standby al aparatului sau în cazul producerii unei pene de curent.

### 13.2 Dezactivarea sistemului de siguranță împotriva accesului copiilor

**Cerință:** Pentru a dezactiva sistemul de siguranță împotriva accesului copiilor, aparatul trebuie să fie conectat.

- ▶ Mențineți apăsată tasta ⏸ **3 sec.** timp de aproximativ 3 secunde.
- ✓ Pe display se stinge ⏸.

---

## 14 Home Connect

Acest aparat poate fi conectat la rețeaua de internet. Conectați aparatul dvs la un terminal mobil pentru a putea opera funcțiile prin intermediul unei Home Connect aplicații, pentru a adapta setările de bază sau pentru a supraveghea starea actuală de operare.

Serviciile Home Connect nu sunt disponibile în toate țările. Accesibilitatea funcției Home Connect depinde de accesibilitatea serviciilor Home Connect în țara dumneavoastră. Mai multe informații pe această temă se găsesc pe: [www.home-connect.com](http://www.home-connect.com).

Aplicația Home Connect vă ghidează prin întregul proces de autentificare. Pentru a realiza setările, urmați etapele indicate în cadrul aplicației Home Connect.

**Recomandare:** Respectați, de asemenea, și indicațiile din aplicația Home Connect.

## Observații

- Respectați indicațiile privind siguranța din aceste instrucțiuni de utilizare și asigurați-vă că acestea sunt respectate și atunci când utilizați aparatul prin intermediul aplicației Home Connect în timp ce nu vă aflați acasă.  
→ "Siguranța", Pagina 4
- Comenzile efectuate direct de la aparat au întotdeauna prioritate. În acest timp, nu este posibilă operarea prin intermediul aplicației Home Connect.

## 14.1 Instalarea aplicației Home Connect

1. Instalați aplicația Home Connect pe dispozitivul dumneavoastră mobil.
2. Porniți aplicația Home Connect și configurați accesul pentru Home Connect.

Aplicația Home Connect vă ghidează prin întregul proces de autentificare.

## 14.2 Configurarea Home Connect

### Cerințe

- Aplicația Home Connect este instalată pe un dispozitiv mobil.
  - La locul instalării, aparatul recepționează rețeaua locală WLAN (Wi-Fi).
1. Mențineți apăsat **Remote Start** timp de aproximativ 3 secunde.
  2. Urmați instrucțiunile din cadrul aplicației Home Connect.

## 14.3 Activarea funcției Wi-Fi de la aparat

1. Mențineți apăsat **Remote Start** timp de aproximativ 3 secunde.

2. Apăsați în mod repetat pe **Remote Start** până când pe display se afișează "OFF".
  3. Apăsați pe **Wi-Fi**, pentru a activa funcția Wi-Fi.
- ✓ Pe display apare "on".

## Observații

- Când funcția Wi-Fi este activată, pe display apar alternativ "on" și intensitatea semnalului conexiunii Wi-Fi.
- Pentru Home Connect a părăsi setările, mențineți apăsat **Remote Start** timp de aproximativ 3 secunde.

## 14.4 Dezactivarea funcției Wi-Fi de la aparat

1. Mențineți apăsat **Remote Start** timp de aproximativ 3 secunde.
  2. Apăsați în mod repetat pe **Remote Start** până când pe display apare "on".
  3. Apăsați pe **Wi-Fi**, pentru a dezactiva funcția Wi-Fi.
- ✓ Pe display apare "OFF".

**Notă:** Pentru Home Connect a părăsi setările, mențineți apăsat **Remote Start** timp de aproximativ 3 secunde.



## 14.5 Instalarea actualizărilor de software

**Notă:** Atunci când este disponibilă o nouă actualizare a software-ului, în aplicația Home Connect apare un mesaj.

- ▶ Pentru a instala actualizarea software-ului, urmați instrucțiunile din cadrul aplicației Home Connect.
- ✓ În timpul instalării, panoul de comandă este blocat parțial.

- ✓ În cazul unei defecțiuni, instalarea poate dura până la 40 de minute. Restabiliți setările de rețea sau re-setați aparatul la setările din fabrică.

## 14.6 Restabilirea setărilor de rețea ale aparatului

1. Mențineți apăsat  **Remote Start** timp de aproximativ 3 secunde.
  2. Apăsați în mod repetat pe  **Remote Start** până când pe display se afișează "rES".
  3. Mențineți apăsat  timp de aproximativ 3 secunde.
- ✓ Setările de rețea sunt restabilite.

## 14.7 Pornirea de la distanță

Aparatul este deblocat pentru a putea fi pornit de la distanță prin intermediul aplicației Home Connect.

### Notă

Funcția de pornire de la distanță este dezactivată în următoarele condiții:

- Hubloul aparatului este deschis.
- Tasta  este apăsată, pentru a întrerupe programul.
- După producerea unei pene de curent.

## Activarea funcției de pornire de la distanță

**Cerință:** Ușa aparatului este închisă.

- ▶ Apăsați pe  **Remote Start**.
- ✓  ( Remote Start) se aprinde, iar aparatul este deblocat pentru a putea fi pornit de la distanță prin intermediul aplicației Home Connect.

## Dezactivarea funcției de pornire de la distanță

- ▶ Apăsați pe  **Remote Start**.
- ✓  ( Remote Start) se stinge.

## 14.8 Funcția inteligentă de recomandare a programului

Dacă ați activat funcția inteligentă de recomandare a programului, după spălarea rufelor în mașina de spălat rufe, aparatul dumneavoastră vă recomandă un program de uscare corespunzător.

### Activarea funcției inteligente de recomandare a programului

#### Cerințe

- Mașina dumneavoastră de spălat este dotată cu funcția Home Connect.
- Mașina dumneavoastră de spălat rufe și uscătorul dumneavoastră de rufe trebuie să fie conectate la rețeaua locală și înregistrate în aplicația Home Connect.

#### 1. Apăsați pe **SmartDry**.

- ✓ Aparatul prezintă un program corespunzător. Pentru a întrerupe procesul, setați un alt program sau comutați aparatul în modul de standby.
- ✓ Când aparatul găsește un program corespunzător, se aprinde indicatorul programului, iar pe display sunt prezentate informații privind programul respectiv.
- ✓ Dacă aparatul nu găsește niciun program corespunzător, este emis un semnal sonor, iar pe display apare "- -".

#### 2. Apăsați pe .

## 14.9 Telediagnoza

Dacă aparatul dumneavoastră este conectat la serverul Home Connect, unitatea service abilitată poate fi accesată pe aparatul dumneavoastră prin intermediul telediagnozei, dacă contactați unitatea service abilitată cu

solicitarea respectivă, iar telediagnoza este disponibilă în țara în care utilizați aparatul.

**Recomandare:** Pentru informații și indicații suplimentare privind disponibilitatea serviciului de telediagnoză în țara dumneavoastră, accesați pagina locală de internet: [www.home-connect.com](http://www.home-connect.com), prin intermediul funcției Service/Asistență și suport.

## 14.10 Protecția datelor

Respectați indicațiile referitoare la protecția datelor.

La prima conectare a aparatului dvs. la rețeaua dvs. conectată la Internet, aparatul dvs. transmite următoarele categorii de date către serverul Home Connect (prima înregistrare):

- Identificarea unică a aparatului (constând din codurile aparatului și adresa MAC a modului de comunicație Wi-Fi înglobat).
- Certificatul de securitate al modului de comunicație Wi-Fi (pentru securizarea conexiunii din punct de vedere al tehnicii informaționale).
- Versiunea actuală a software-ului și hardware-ului aparatului dvs. de uz casnic.
- Stadiul unei eventuale reveniri anterioare la setările din fabrică.

Această primă înregistrare pregătește utilizarea funcționalităților Home Connect și este necesară abia în momentul în care doriți să folosiți pentru prima dată funcționalități Home Connect.

**Notă:** Luați în considerare faptul că funcționalitățile Home Connect pot fi utilizate doar în legătură cu aplicația Home Connect. Informații referitoare la protecția datelor pot fi consultate în aplicația Home Connect.

## 15 Setările de bază

Puteți regla setările de bază ale aparatului după cum este necesar.

**Notă:** Puteți modifica setările de bază și în cadrul aplicației Home Connect. În cadrul aplicației Home Connect pot fi disponibile funcții suplimentare.

### 15.1 Prezentare generală a setărilor de bază

**Notă:** Prin intermediul actualizărilor de software ar putea deveni disponibile funcții suplimentare.

→ "Instalarea actualizărilor de software", Pagina 36

Dacă este disponibilă o actualizare de software, puteți găsi informații suplimentare în aplicația Home Connect.

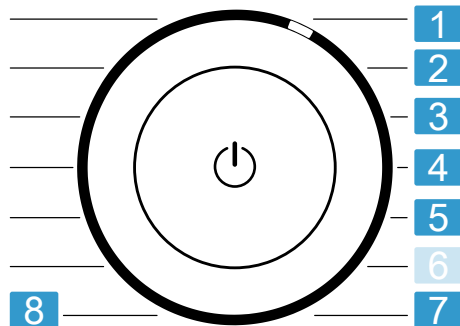







Selector de programe cu poziții ale programelor

**1** Setări intensitatea semnalului sonor emis după finalizarea programului:  
A: 0 (oprit) până la A: 4 (foarte tare)

**2** Setări intensitatea semnalului sonor emis la selectarea tastelor:  
b: 0 (oprit) până la b: 4 (foarte tare)

- 
- 3** Setează luminozitatea display-ului:  
C: 1 (scăzut) până la C: 4 (foarte înaltă)
- 
- 4** Adaptați obiectivul de uscare  
→ *Pagina 34*:  
d: 0 (uscat) până la d: 3 (uscare maximă)
- 
- 5** Porniți programul simplu de îngrijire a aparatului (CP1) sau programul de îngrijire intensivă a aparatului (CP2).  
→ *"Îngrijirea aparatului", Pagina 39*
- 
- 7** Indică numărul de programe pornite (PC).
- 
- 8** Resetați aparatul la setările din fabrică (rES).
- 

## 15.2 Modificarea setărilor de bază

1. Pentru a accesa setările de bază, apăsați pe  **Basic Settings** .
- ✓ Pe display apare  ( Basic Settings).
2. Selectați setarea de bază dorită cu ajutorul selectorului de programe.  
→ *Pagina 38*
3. Adaptați setarea de bază:
  - Pentru a modifica valoarea, apăsați pe  **Finished in**.
  - Pentru a reseta aparatul la setările din fabrică, mențineți apăsat  timp de aproximativ 3 secunde.
4. Pentru a părăsi setările de bază, apăsați pe  **Basic Settings** .

## 16 Îngrijirea aparatului

Aparatul dispune de un program de curățare pentru o întreținere simplă sau intensivă a aparatului.

### 16.1 Pregătirea pentru derularea programului de îngrijire a aparatului

#### Pregătirea aparatului pentru derularea programului de îngrijire a acestuia

Pregătiți aparatul în vederea derulării programului de îngrijire a acestuia.

#### Cerințe

- Tamburul este gol.
  - Aparatul este în modul de standby.
1. Curățați sita pentru scame.  
→ *Pagina 31*
  2. Scoateți rezervorul pentru apa de condens ținându-l în poziție orizontală și goliți-l. → *Pagina 33*

#### Pregătirea rezervorului pentru colectarea apei de condens în vederea îngrijirii aparatului

Dacă scurgeți apa de condens din aparat prin intermediul furtunului de evacuare, pregătiți rezervorul pentru apa de condens înainte de derularea programului de întreținere a aparatului.

1. Scoateți dopul din suportul din partea superioară ① și introduceți-l în partea inferioară ②.

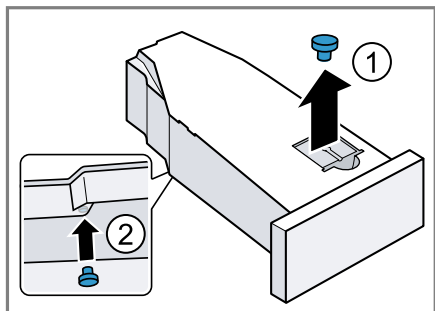

2. Curățați filtrul din rezervorul de colectare a apei de condens.

## 16.2 Accesarea programului de îngrijire a aparatului

**Cerință:** Programul de întreținere a aparatului este pregătit. → *Pagina 39*

1. Apăsăți pe .  
Procesul de conectare durează câteva secunde.
  2. Apăsăți pe **Basic Settings**.
  3. Setați programul pe poziția 5.
- ✓ Pe display sunt prezentate alternativ "CP1" și durata programului.

## 16.3 Derularea programului de îngrijire simplă a aparatului

Activați programul de întreținere simplă a aparatului pentru a îndepărta depunerile ușoare de murdărie din interiorul aparatului.

### Observații

- Programul de întreținere simplă a aparatului are o durată de aproximativ 1 oră.

- După un timp de utilizare mai îndelungat, aparatul vă amintește că trebuie să derulați programul de întreținere simplă a acestuia. Înainte de pornirea programului și după finalizarea acestuia, pe display este afișată indicația "CrE". Indicația va fi afișată din nou până când activați programul de întreținere simplă a aparatului.

### Cerințe

- Programul de întreținere a aparatului este pregătit. → *Pagina 39*
- Programul de întreținere a aparatului este accesat. → *Pagina 40*

1. Umpleți rezervorul pentru colectarea apei de condens cu o cantitate de aproximativ 1,5 litri de apă caldă din rețea.

Mențineți în poziție orizontală rezervorul plin pentru apa de condens, astfel încât lichidul să nu se scurgă.

2. Împingeți rezervorul pentru apa de condens până când se fixează în poziție.
  3. Apăsăți pe .
- ✓ Programul de întreținere a aparatului pornește și este emis un semnal sonor.
- ✓ După încheierea programului de întreținere a aparatului, pe display apare "End" și este emis un semnal sonor.
4. Scoateți rezervorul pentru apa de condens ținându-l în poziție orizontală și goliți-l.
  5. Dacă evacuați apa de condens prin intermediul furtunului de evacuare, scoateți dopul din partea inferioară a rezervorului pentru apa de condens și introduceți-l în suportul din partea superioară a rezervorului pentru apa de condens. → *Pagina 39*

6. Împingeți rezervorul pentru apa de condens până când se fixează în poziție.
7. Comutați aparatul pe modul de standby. → *Pagina 31*

## 16.4 Derularea programului de îngrijire intensivă a aparatului

După o perioadă de nefuncționare de peste o lună, derulați programul de întreținere intensivă a aparatului pentru a îndepărta eventualele depuneri persistente de murdărie din aparat și mirosurile neplăcute.

### Observații

- Derularea programului de întreținere intensivă a aparatului durează aproximativ 4 ore și nu trebuie întreruptă.
- Pentru întreținerea intensivă a aparatului utilizați un agent de îngrijire original → *Pagina 29*.

### Pornirea programului de îngrijire intensivă a aparatului

#### Cerințe

- Programul de întreținere a aparatului este pregătit. → *Pagina 39*
  - Programul de întreținere a aparatului este accesat. → *Pagina 40*
1. Apăsați pe  **Finished in**.
  - ✓ Pe display sunt prezentate alternativ "CP2" și durata programului.
  2. Umpleți rezervorul pentru colectarea apei de condens cu un flacon de agent de îngrijire și cu o cantitate de aproximativ 1,5 litri de apă caldă din rețea.

Mențineți în poziție orizontală rezervorul plin pentru apa de condens, astfel încât lichidul să nu se scurgă.

3. Împingeți rezervorul pentru apa de condens până când se fixează în poziție.
4. Apăsați pe **||▷**.
- ✓ Programul de întreținere a aparatului pornește și este emis un semnal sonor.
- ✓ După aproximativ 3 ore, aparatul întrerupe programul de întreținere, iar pe afișaj este prezentată durata rămasă a programului.
5. Scoateți rezervorul pentru apa de condens ținându-l în poziție orizontală și goliți-l.
6. Umpleți rezervorul pentru colectarea apei de condens cu o cantitate de aproximativ 1,5 litri de apă caldă din rețea.
7. Înclinați și goliți cu atenție rezervorul pentru apa de condens pentru a elimina prin clătire restul de produs de îngrijire.

### Continuarea programului de îngrijire intensivă a aparatului

1. Umpleți rezervorul pentru colectarea apei de condens cu o cantitate de aproximativ 1,5 litri de apă caldă din rețea.  
Mențineți în poziție orizontală rezervorul plin pentru apa de condens, astfel încât lichidul să nu se scurgă.
2. Împingeți rezervorul pentru apa de condens până când se fixează în poziție.
3. Apăsați pe **||▷**.
- ✓ Programul de îngrijire a aparatului continuă.
- ✓ După încheierea programului de întreținere a aparatului, pe display apare "End" și este emis un semnal sonor.
4. Scoateți rezervorul pentru apa de condens ținându-l în poziție orizontală și goliți-l.

## ro Curățare și îngrijire

5. Dacă evacuați apa de condens prin intermediul furtunului de evacuare, scoateți dopul din partea inferioară a rezervorului pentru apa de condens și introduceți-l în suportul din partea superioară a rezervorului pentru apa de condens. → *Pagina 39*
6. Împingeți rezervorul pentru apa de condens până când se fixează în poziție.
7. Comutați aparatul pe modul de standby. → *Pagina 31*

1. Deschideți hubloul.
2. Curățați cu un burete senzorul de umiditate.

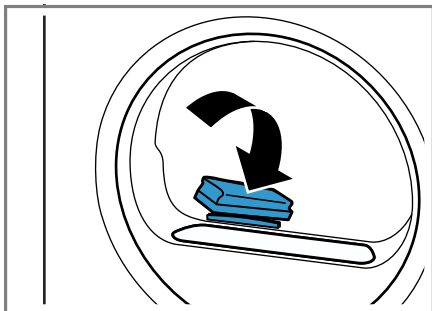

## 17 Curățare și îngrijire

Pentru a asigura funcționarea optimă a aparatului pentru o perioadă îndelungată de timp, curățați-l și îngrijiți-l cu atenție.

### 17.1 Senzorul de umiditate

Senzorul de umiditate al acestui aparat detectează cât de umede sau uscate sunt rufe în timpul procesului de uscare. În funcție de umiditatea reziduală a rufelor, aparatul modifică durata de funcționare a programului automat.

### Curățarea senzorului de umiditate

Pe senzorul de umiditate se pot depune, după ceva timp, reziduuri de calcar, detergent și produse de îngrijire. Curățați cu regularitate senzorul de umiditate.

### ATENȚIE!

Obiectele dure sau aspre pot deteriora senzorul de umiditate.

- ▶ Nu utilizați obiecte dure sau aspre, produse abrazive sau bureți de sârmă pentru a efectua curățarea.

**Notă:** Dacă aparatul nu este curățat conform instrucțiunilor, funcționarea acestuia poate fi perturbată.

### 17.2 Filtrul rezervorului de colectare a apei de condens

În timpul procesului de uscare, scamele trec din rufe în apa de condens. Filtrul din rezervorul de colectare a apei de condens protejează aparatul împotriva acumulării scamelor.

### Curățați filtrul rezervorului de colectare a apei de condens.

În timpul golirii rezervorului de colectare a apei de condens, filtrul este curățat în mod automat. Verificați filtrul cu regularitate și curățați-l, dacă acesta este murdar.

1. Goliți rezervorul pentru apa de condens. → *Pagina 33*
2. Scoateți filtrul.

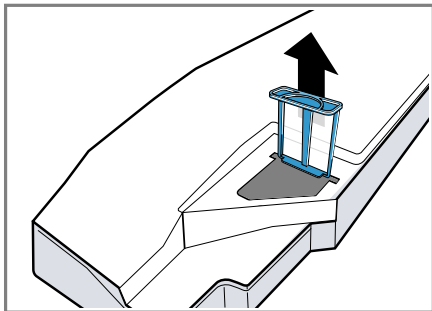

3. Curățați filtrul sub jet de apă caldă sau în mașina de spălat vase.
4. Împingeți filtrul până la opritor.

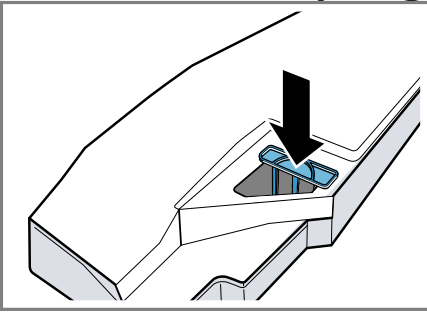

5. Introduceți rezervorul pentru apa de condens. → *Pagina 34*

## 18 Remediați defecțiunile

Defecțiunile minore pot fi remediate chiar de dumneavoastră. Înainte de a contacta unitatea de service, consultați informațiile privind remedierea defecțiunilor. Astfel evitați cheltuielile inutile.





### AVERTISMENT

#### Pericol de electrocutare!

Reparațiile executate incorect sunt periculoase.

- ▶ Nu modificați niciodată din punct de vedere tehnic aparatul sau caracteristicile aparatului.
- ▶ Numai personalul de specialitate are permisiunea de a efectua lucrări de reparații la nivelul aparatului.
- ▶ La reparația aparatului trebuie utilizate numai piese de schimb originale.
- ▶ Dacă se deteriorează cablul de racordare la rețea al acestui aparat, acesta trebuie înlocuit de către producător, de către serviciul său pentru clienți sau de către o persoană calificată în mod similar, pentru a evita pericolele.

Defecțiune	Cauzele și remedierea defectelor
Display-ul s-a stins și   ▷ se aprinde intermitent.	Modul de economisire a energiei este activ. ▶ Apăsăți pe   ▷.
"Hot" și tamburul se rotesc.	Nu este o defecțiune. Procesul de răcire este activ. Nu este necesară nicio intervenție. <b>Notă:</b> Nu modificați programul în timpul desfășurării procesului de răcire. Durata procesului de răcire este de până la 10 minute.
☹ și programul au fost întrerupte.	Rezervorul pentru apa de condens este plin. ▶ Goliți rezervorul pentru apa de condens. → <i>Pagina 33</i>
	Furtunul de evacuare a apei nu este racordat corect, este îndoit sau blocat. ▶ Verificați instalarea furtunului de evacuare a apei. → <i>Pagina 14</i>
	Furtunul de evacuare a apei este înfundat. ▶ Clățiți cu apă de la robinet furtunul de evacuare a apei.
	Filtrul rezervorului de colectare a apei de condens este murdar. ▶ Curățați filtrul rezervorului pentru apa de condens. → <i>Pagina 42</i>

Defecțiune	Cauzele și remedierea defectelor
"CrE "	Trebuie efectuat programul de întreținere ușoară a aparatului. ▶ Efectuați curățarea simplă a aparatului. → <i>Pagina 39</i>
	Sita pentru scame este murdară. ▶ Curățați sita pentru scame. → <i>Pagina 31</i>
	Nu este o defecțiune. Funcția de autocurățare clătește schimbătorul de căldură al aparatului. Nu este necesară nicio intervenție. <b>Notă:</b> Nu scoateți complet rezervorul pentru apa de condens și nu întrerupeți programul.
Display-ul și tastele nu reacționează.	Defecțiune a software-ului. 1. Mențineți apăsată timp de aproximativ 5 secunde tasta  , pentru a reporni aparatul. 2. Dacă eroarea apare din nou, deconectați aparatul de la rețeaua de alimentare cu energie electrică timp de cel puțin 30 de secunde. Scoateți din priză ștecherul cablului de alimentare electrică sau decuplați siguranța de la tabloul de siguranțe.
Home Connect nu funcționează corespunzător.	Sunt posibile diverse cauze. 1. Resetați setările de rețea ale aparatului. → <i>Pagina 37</i> 2. Configurați din nou Home Connect. → <i>Pagina 36</i> ▶ Accesați <a href="http://www.home-connect.com">www.home-connect.com</a> .
Programul nu pornește.	Sistemul de siguranță împotriva accesului copiilor este activat. ▶ Dezactivați siguranța pentru copii. → <i>Pagina 35</i>  <b>Finished in</b> este activat. ▶ Verificați dacă  <b>Finished in</b> este activat. → <i>Pagina 25</i>
Durata programului se modifică în timpul procesului de uscare.	Nu este o defecțiune. Desfășurarea programului este optimizată electronic. Nu sunt necesare intervenții.
Timpul de uscare este prea lung.	Sita pentru scame este murdară. ▶ Curățați sita pentru scame. → <i>Pagina 31</i> Temperatura ambiantă este sub 15 °C sau peste 30 °C. ▶ Asigurați-vă că temperatura ambiantă este cuprinsă între 15 °C și 30 °C.
	Circulația aerului în incinta de instalare a aparatului este insuficientă.

Defecțiune	Cauzele și remedierea defectelor
Timpul de uscare este prea lung.	<p>► Ventilați locul de instalare a aparatului.</p> <hr/> <p>Canitate prea mică de apă de condens pentru auto-curățare în cazul unei uscări îndelungate a unei cantități mici de încărcare.</p> <p>► Uscăți cu regularitate rufe umede cu o greutate totală de peste 3 kg până la finalizarea programului.</p> <hr/> <p>Orificiul de ventilație al aparatului este blocat.</p> <p>► Asigurați-vă că orificiul de ventilație al aparatului este liber.</p> <hr/> <p>Schimbătorul de căldură este murdar.</p> <p>► Efectuați curățarea simplă a aparatului. → <i>Pagina 39</i></p>
Bâzâit, zornăituri sau zgomote de pompare.	<p>Nu este o defecțiune. Compresorul, ventilarea compresorului sau pompa de apă de condens este activ/ă.</p> <p>Nu sunt necesare intervenții.</p>
Rufe sunt prea umede.	<p>Programul selectat nu este adecvat pentru tipul de material textil introdus în aparat.</p> <p>► Setați un program cu durată temporizată pentru uscare ulterioară. → <i>Pagina 28</i></p> <hr/> <p>Volumul încărcăturii este prea mare.</p> <p>► Țineți cont de gradul maxim de încărcare aferent fiecărui program. → <i>Pagina 26</i></p> <hr/> <p>După finalizarea programului, rufe au o temperatură mai ridicată și par mai umede la atingere decât sunt de fapt.</p> <ol style="list-style-type: none"> <li>1. După uscare, scoateți imediat rufe din tambur.</li> <li>2. Întindeți rufe pentru a se răci.</li> </ol> <hr/> <p>Obiectivul de uscare setat nu este adecvat.</p> <p>► Modificați obiectivul de uscare. → <i>Pagina 34</i></p> <hr/> <p>Obiectivul de uscare nu este adecvat.</p> <p>► Adaptați obiectivul de uscare. → <i>Pagina 35</i></p> <hr/> <p>Gradul de încărcare prea mic.</p> <p>► Setați un program cu durată temporizată pentru uscare ulterioară. → <i>Pagina 28</i></p> <hr/> <p>Senzorul de umiditate este murdar.</p> <p>► Curățați senzorul de umiditate. → <i>Pagina 42</i></p> <hr/> <p>Aparatul a întrerupt procesul de uscare deoarece rezervorul pentru apa de condens este plin.</p>

<b>Defecțiuni</b>	<b>Cauzele și remedierea defectelor</b>
Rufele sunt prea umede.	<ul style="list-style-type: none"> <li>▶ Goliți rezervorul pentru apa de condens. → <i>Pagina 33</i></li> </ul>
Articolele vestimentare se șifonează.	<p>Programul selectat nu este adecvat pentru tipul de material textil introdus în aparat.</p> <ul style="list-style-type: none"> <li>▶ Setați un program adecvat. → <i>Pagina 26</i></li> </ul> <hr/> <p>Încărcarea nu a fost efectuată în mod corespunzător.</p> <ul style="list-style-type: none"> <li>▶ Țineți cont de gradul maxim de încărcare aferent fiecărui program. → <i>Pagina 26</i></li> <li>▶ Pregătiți rufele. → <i>Pagina 30</i></li> </ul> <hr/> <p>După uscare, rufele sunt lăsate pentru un timp prea îndelungat în tambur.</p> <ol style="list-style-type: none"> <li>1. După uscare, scoateți imediat rufele din tambur.</li> <li>2. Întindeți rufele pentru a se răci.</li> </ol> <hr/> <p>Articolele textile ușor de întreținut au fost uscate pentru un interval de timp prea lung.</p> <ul style="list-style-type: none"> <li>▶ Modificați obiectivul de uscare sau adaptați obiectivul de uscare. → <i>Pagina 34</i></li> </ul> <hr/> <p>Funcția de reducere a șifonării nu este activată.</p> <ul style="list-style-type: none"> <li>▶ Activați funcția de reducere a gradului de șifonare. → <i>Pagina 23</i></li> </ul>
Se scurge apă.	<p>Aparatul este echilibrat corect.</p> <ul style="list-style-type: none"> <li>▶ Îndreptați aparatul. → <i>Pagina 17</i></li> </ul> <hr/> <p>Furtunul de evacuare a apei nu este racordat corect.</p> <ul style="list-style-type: none"> <li>▶ Verificați instalarea furtunului de evacuare a apei. → <i>Pagina 14</i></li> </ul>
Apa de condens se acumulează în rezervorul pentru apa de condens, deși furtunul de evacuare a apei este racordat.	<p>Nu este o defecțiune. În rezervorul de colectare a apei de condens poate să rămână o cantitate reziduală de apă de condens.</p> <p>Nu sunt necesare intervenții.</p> <hr/> <p>Furtunul de evacuare a apei nu este racordat corect.</p> <ul style="list-style-type: none"> <li>▶ Verificați instalarea furtunului de evacuare a apei. → <i>Pagina 14</i></li> </ul>
În interiorul aparatului s-au format depuneri.	<p>Depuneri persistente de murdărie în interiorul aparatului sau perioade de neutilizare de peste o lună a aparatului.</p> <ul style="list-style-type: none"> <li>▶ Efectuați procedura de curățare intensivă a aparatului. → <i>Pagina 39</i></li> </ul>

---

## 19 Transport, depozitare și eliminare

### 19.1 Predarea aparatului vechi

Datorită reciclării ecologice se pot re-folosi materii prime valoroase.

#### AVERTISMENT

##### **Pericol de afectare a sănătății!**

Copii se pot închide în mașină și astfel își pot pune viața în pericol.

- ▶ Nu instalați aparatul în spatele unei uși batante, care să blocheze sau să împiedice deschiderea ușii aparatului.
- ▶ În cazul aparatelor scoase din uz, scoateți din priză ștecherul cablului de alimentare electrică, apoi tăiați cablul de alimentare electrică și distrugeți sistemul de blocare a hubloului aparatului astfel încât hubloul aparatului să nu mai poată fi blocat.

#### AVERTISMENT

##### **Pericol de incendiu!**

Agentul de răcire R290 din aparat este ecologic, însă inflamabil și se poate aprinde dacă aparatul nu este eliminat în mod profesionist.

- ▶ Dispuneți eliminarea profesională a aparatului.
  - ▶ Nu deteriorați tubulatura circuitului de agent de răcire.
1. Scoateți ștecherul cablului de racordare la rețea din priză.
  2. Separați cablul de alimentare.
  3. Eliminați în mod ecologic aparatul. Informații despre modalitățile curente de eliminare ecologică a aparatelor pot fi obținute de la dis-

tributorii comerciali de specialitate, dar și de la primăria sau administrația locală.



Acest aparat este marcat corespunzător directivei europene 2012/19/UE în privința aparatelor electrice și electronice vechi (waste electrical and electronic equipment – WEEE).

Directiva prescrie cadrul pentru o preluare înapoi, valabilă în întreaga UE, și valorificarea aparatelor vechi.

---

## 20 Serviciul clienți

Piese de schimb originale, relevante pentru siguranță, conform Regulamentului corespunzător referitor la designul ecologic se procură de la unitatea noastră de service abilitată, pentru o durată de minim 10 ani de la punerea în circulație în interiorul Spațiului Economic European.

**Notă:** Reparațiile efectuate de personalul din cadrul unității de service abilitate în cadrul perioadei de garanție acordate de producător, în condițiile impuse de acesta, sunt gratuite.

Pentru informații detaliate despre perioada și condițiile de garanție din țara dumneavoastră, adresați-vă serviciului de asistență pentru clienți, distribuitorului local sau accesați site-ul nostru web.

Dacă apeleți la Serviciul pentru clienți, trebuie să menționați numărul de identificare a produsului (E-Nr.), numărul de fabricație (FD) și numărul de ordine (Z-Nr.) al aparatului dvs.

Datele de contact ale serviciului pentru clienți le găsiți în lista atașată a unităților de service pentru clienți sau pe pagina noastră de internet.

## **20.1 Număr de produs (E-Nr.), număr de fabricație (FD) și număr de ordine (Z-Nr.)**

Numărul produsului (E-Nr.), numărul de fabricație (FD) și numărul de ordine (Z-Nr.) se găsesc pe plăcuța de tip a aparatului.

În funcție de model, plăcuța cu date tehnice se află:

- pe partea interioară a hubloului.
- pe partea interioară a clapetei de întreținere.
- pe partea posterioară a aparatului.

Pentru găsi rapid și ușor datele aparatului dvs. și numărul de telefon al serviciului pentru clienți le puteți nota undeva să le aveți la îndemână.

## 21 Valori de consum

Programul **Eco**  este adecvat pentru uscarea rufelor din bumbac cu un grad normal de umiditate, și are o eficiență energetică maximă în cazul uscării rufelor ude din bumbac. Acest program efectuează evaluarea respectării reglementărilor (UE) 2023/2533 și (UE) 2023/2534.

























Acesta corespunde „Programului standard bumbac” conform Directivei (UE) nr. 392/2012 și conform anexei I numărul 1.1 din Directiva (UE) nr. 932/2012.

Valorile de consum ale acestui program specificate pe eticheta energetică se referă la un grad de umiditate de 60% al rufelor.

Valorile specificate pentru alte programe sunt valori orientative și au fost emise în conformitate cu standardul EN61121 aflat în vigoare.

Valorile efective pot fi să difere față de valorile specificate în funcție de tipul de țesături, compoziția rufelor care trebuie uscate, umiditatea reziduală a articolelor textile, gradul de uscare setat, cantitatea de încărcare, condițiile de mediu și de activarea funcțiilor suplimentare.

Conform setărilor din fabrică ale aparatului, durata estimată a programului/timpul de programare afișate pe display la selectarea programului se bazează pe o turație de centrifugare de 1000 rot/min a mașinii de spălat rufe.

Program	Umidi-tate țin-tă (%)	Încăr-care (kg)	Turație de cen-trifuga-re (rot/min)	Umidi-tate ini-țială (%)	Durata progra-mului (h:min)	Con-sum de energie (kWh/ciclu)
Cottons  + 	-1,5	9,0	1400	50	3:16	1,54
Cottons  + 	-1,5	4,5	1400	50	2:23	0,98
Cottons  + 	-1,5	9,0	1000	60	3:38	1,78
Cottons  + 	-1,5	4,5	1000	60	2:36	1,12
Cottons  + 	-1,5	9,0	800	70	4:00	2,01
Cottons  + 	-1,5	4,5	800	70	2:49	1,27
Eco 	0,0	9,0	1400	50	2:52	1,36
Eco 	0,0	4,5	1400	50	1:54	0,78
Eco 	0,0	9,0	1000	60	3:15	1,60
Eco 	0,0	4,5	1000	60	2:05	0,89
Eco 	0,0	9,0	800	70	3:38	1,84
Eco 	0,0	4,5	800	70	2:16	1,00
Cottons  + 	12,0	9,0	1400	50	2:05	0,96
Cottons  + 	12,0	4,5	1400	50	1:22	0,54
Cottons  + 	12,0	9,0	1000	60	2:28	1,21

Program	Umidi- tate țin- tă (%)	Încăr- care (kg)	Turație de cen- trifuga- re (rot/ min)	Umidi- tate ini- țială (%)	Durata progra- mului (h:min)	Con- sum de energie (kWh/ ciclu)
Cottons ☁ + ☰	12,0	4,5	1000	60	1:35	0,68
Cottons ☁ + ☰	12,0	9,0	800	70	2:51	1,45
Cottons ☁ + ☰	12,0	4,5	800	70	1:48	0,82
Easy-Care ☁ + ☒	2,0	3,5	800	40	1:08	0,42
Easy-Care ☁ + ☒	2,0	3,5	600	50	1:20	0,52

## 22 Date tehnice

Înălțime aparat	84,2 cm
Lățime aparat	59,8 cm
Adâncimea apa- ratului	59,9 cm
Adâncimea apa- ratului cu ușa în- chisă	63,4 cm
Adâncimea apa- ratului cu ușa deschisă	106,9 cm
Greutate	54,7 kg
Cantitate maximă de încărcare	9,0 kg
Tensiune din rețea	220-240 V, 50 Hz
☰ Protecție mi- nimă la instalare	10 A
Putere nominală	600 W
Putere absorbită	<ul style="list-style-type: none"> <li>■ Mod standby: 0,30 W</li> <li>■ Mod inactiv: 0,30 W</li> </ul>

Temperatura am- biantă	<ul style="list-style-type: none"> <li>■ Minimum: 5 °C</li> <li>■ Maximum: 35 °C</li> </ul>
Lungime cablu de alimentare electrică	145 cm

Acest produs are surse de iluminare din clasa de eficiență energetică F. Sursele de iluminare sunt disponibile ca piese de schimb și trebuie înlocuite numai de personal de specialitate calificat.

Pentru informații suplimentare privind modelul dumneavoastră, accesați site-ul web <https://eprel.ec.europa.eu/qr/1970338><sup>1</sup>. Acest site web are o legătură la baza de date EPREL oficială a UE, pentru înregistrarea produselor.

## 23 Declarație de conformitate

Prin prezenta, BSH Hausgeräte GmbH declară că aparatul cu funcționalitate Home Connect este în conformi-

<sup>1</sup> Este valabil numai pentru țările din Spațiul Economic European

**ro** Declarație de conformitate

tate cu cerințele de bază și cu celelalte dispoziții relevanteale directivei 2014/53/EU.

O declarație de conformitate RED detaliată este disponibilă pe internet, pe site-ul web [www.bosch-home.com](http://www.bosch-home.com), la pagina de produs a aparatului dumneavoastră, în secțiunea destinată documentelor suplimentare.



Bandă de 2,4 GHz (2400–2483,5 MHz): max. 100 mW  
Bandă de 5 GHz (5150–5350 MHz + 5470–5725 MHz): max. 150 mW

	BE	BG	CZ	DK	DE	EE	IE	EL	ES
	FR	HR	IT	CY	LI	LV	LT	LU	HU
	MT	NL	AT	PL	PT	RO	SI	SK	FI
	SE	NO	CH	TR	IS	UK (NI)			

5 GHz WLAN (Wi-Fi): Numai pentru utilizare în spații interioare.

AL	BA	MD	ME	MK	RS	UK	UA
----	----	----	----	----	----	----	----

5 GHz WLAN (Wi-Fi): Numai pentru utilizare în spații interioare.









## Thank you for buying a Bosch Home Appliance!

Register your new device on MyBosch now and profit directly from:

- **Expert tips & tricks for your appliance**
- **Warranty extension options**
- **Discounts for accessories & spare-parts**
- **Digital manual and all appliance data at hand**
- **Easy access to Bosch Home Appliances Service**

Free and easy registration – also on mobile phones:

**[www.bosch-home.com/welcome](http://www.bosch-home.com/welcome)**



## Looking for help? You'll find it here.

Expert advice for your Bosch home appliances, help with problems or a repair from Bosch experts.

Find out everything about the many ways Bosch can support you:

**[www.bosch-home.com/service](http://www.bosch-home.com/service)**

Contact data of all countries are listed in the attached service directory.

### **BSH Hausgeräte GmbH**

Carl-Wery-Straße 34  
81739 München, GERMANY  
[www.bosch-home.com](http://www.bosch-home.com)

A Bosch Company



**9001911412** (040606)

ro