



Electrolux



electrolux.com/register



RO Manual de utilizare | **Mașină de spălat rufe**

EW7FG4492UDE



Bine ați venit la Electrolux! Vă mulțumim pentru că ați ales produsul nostru.



A găsi sfaturi privind utilizarea, broșuri, informații pentru depanare, service și reparații:

www.electrolux.com/support

Ne rezervăm dreptul asupra efectuării de modificări.

CUPRINS

1. INFORMAȚII PRIVIND SIGURANȚA.....	2
2. INSTRUCȚIUNI DE SIGURANȚĂ.....	4
3. DESCRIEREA PRODUSULUI.....	6
4. DATE TEHNICE.....	8
5. INSTALAREA.....	8
6. PANOUL DE COMANDĂ.....	12
7. DISCUL SELECTOR ȘI BUTOANELE.....	14
8. SETĂRI.....	17
9. ÎNAINTE DE PRIMA UTILIZARE.....	18
10. PROGRAME.....	19
11. UTILIZAREA ZILNICĂ.....	25
12. INFORMAȚII ȘI SFATURI.....	30
13. ÎNGRIJIREA ȘI CURĂȚAREA.....	31
14. DEPANARE.....	38
15. VALORI DE CONSUM.....	42
16. GHID RAPID.....	44
17. INFORMAȚII PRIVIND MEDIUL.....	46

1. INFORMAȚII PRIVIND SIGURANȚA



Înainte de a începe instalarea și de a utiliza acest aparat, citiți cu atenție instrucțiunile furnizate.

Producătorul nu este responsabil pentru eventuale vătămări sau pagube rezultate din instalarea sau utilizarea incorectă.

Păstrați permanent instrucțiunile într-un loc sigur și accesibil pentru consultare ulterioară.

1.1 Siguranța copiilor și a persoanelor vulnerabile

- Acest aparat poate fi utilizat de copiii cu vârsta mai mare de 8 ani, de persoanele cu capacități fizice, senzoriale sau mentale reduse sau de persoanele ne-experimentate doar sub supraveghere sau după o scurtă instruire care să le

ofere informațiile necesare despre utilizarea în siguranță a aparatului și care să le permită să înțeleagă pericolele la care se expun.

- Copiii cu vârsta între 3 și 8 ani și persoanele cu dizabilități profunde și complexe nu trebuie lăsate să se apropie de aparat dacă nu sunt supravegheate permanent.
- Copiii cu vârsta mai mică de 3 ani nu trebuie lăsați să se apropie de aparat dacă nu sunt supravegheați permanent.
- Copiii trebuie supravegheați pentru a vă asigura că nu se joacă cu aparatul.
- Nu lăsați ambalajele la îndemâna copiilor și aruncați-le conform reglementărilor.
- Nu lăsați detergenții la îndemâna copiilor.
- Nu lăsați copiii și animalele să se apropie de aparat atunci când ușa este deschisă.
- Dacă aparatul are un dispozitiv de siguranță pentru copii, acesta trebuie activat.
- Copiii nu vor realiza operațiunile de curățare sau de întreținere care revin utilizatorului aparatului fără a fi supravegheați.

1.2 Informații generale privind siguranța

- Acest aparat este destinat doar pentru spălarea rufelor de tip casnic, care pot fi spălate în mașina de spălat.
- Acest aparat este proiectat pentru uz casnic individual într-un mediu interior.
- Acest aparat electrocasnic poate fi utilizat în birouri, camere de oaspeți, camere de oaspeți cu paturi și mic dejun, case de oaspeți în cadrul fermelor și alte spații de cazare similare, în care această utilizare nu depășește (media) nivelurile de utilizare domestică.
- Nu modificați specificațiile acestui aparat.
- Încărcătura maximă a aparatului este 9.0 kg. Nu depășiți sarcina maximă a fiecărui program (consultați capitolul „Programe”).

- Presiunea de alimentare cu apă din punctul de racord la rețeaua de apă trebuie să fie între 0,5 bar (0,05 MPa) și 10 bar (1.0 MPa).
- Fanta de aerisire din bază nu trebuie să fie blocate de mochetă, covor sau orice alt material folosit la acoperirea pardoselii.
- Aparatul trebuie conectat la rețeaua de apă folosind noile seturi de furtunuri furnizate sau alte noi seturi de furtunuri furnizate de Centrul de service autorizat.
- Seturile vechi de furtunuri nu trebuie refolosite.
- În cazul în care cablul de alimentare este deteriorat, acesta trebuie înlocuit de producător, de centrul de service autorizat al acestuia sau de persoane cu o calificare similară pentru a se evita electrocutarea.
- Înainte de a efectua orice operațiune de întreținere, opriți aparatul și scoateți ștecherul din priză.
- Nu folosiți apă pulverizată cu presiune ridicată sau abur pentru curățarea aparatului.
- Curățați aparatul cu o lavetă umedă. Utilizați numai detergenți neutri. Nu folosiți niciun produs abraziv, burete abraziv, solvent sau obiect metalic.

2. INSTRUCȚIUNI DE SIGURANȚĂ

2.1 Instalarea



Instalarea trebuie să respecte reglementările naționale corespunzătoare.

- Scoateți toate ambalajele și buloanele de transport, inclusiv bucșa din cauciuc cu distanțator din plastic.
- Păstrați șuruburile de transport într-un loc sigur. Dacă aparatul va fi mutat pe viitor, acestea trebuie fixate din nou pentru a bloca tamburul și pentru a-l proteja de deteriorare.
- Aveți întotdeauna grijă când mutați aparatul deoarece acesta este greu.

Folosiți întotdeauna mănuși de protecție și încălțăminte închisă.

- Urmați instrucțiunile de instalare furnizate împreună cu aparatul.
- Dacă aparatul este deteriorat, nu îl instalați sau utilizați.
- Nu instalați sau utilizați aparatul în locuri în care temperatura poate fi sub 0°C sau direct expus intemperiilor.
- Suprafața podelei pe care aparatul va fi instalat trebuie să fie plată, stabilă, rezistentă la căldură și curată.
- Asigurați circulația aerului între aparat și podea.
- Atunci când aparatul se află în poziția sa permanentă, verificați dacă este adus la nivel cu ajutorul unei nivele cu bulă de aer. Dacă nu este, reglați picioarele acestuia.

- Nu instalați aparatul direct deasupra scurgerii din pardoseală.
- Nu pulverizați apă pe aparat și nu îl expuneți la umiditate excesivă.
- Nu instalați aparatul în locuri care nu permit deschiderea completă a ușii acestuia.
- Nu așezați niciun recipient închis pentru colectarea posibilelor scurgeri de apă de sub aparat. Contactați Centrul de service autorizat pentru a afla ce accesorii pot fi utilizate.

2.2 Conexiunea la rețeaua electrică

AVERTISMENT!

Pericol de incendiu și electrocutare.

- AVERTISMENT: Acest aparat este proiectat pentru a fi instalat / conectat la o împământare din clădire.
- Utilizați întotdeauna o priză cu protecție (împământare) contra electrocutării, montată corect.
- Asigurați-vă că parametrii de pe plăcuța cu date tehnice sunt compatibili cu valorile nominale ale sursei de alimentare.
- Nu folosiți prize multiple și cabluri prelungitoare.
- Procedați cu atenție pentru a nu deteriora ștecherul și cablul de alimentare electrică. Dacă este necesară înlocuirea cablului de alimentare, acesta trebuie înlocuit numai de către Centrul de service autorizat.
- Introduceți ștecherul în priză numai după încheierea procedurii de instalare. Asigurați accesul la priză după instalare.
- Nu atingeți cablul de alimentare sau ștecherul cu mâinile ude.
- Nu trageți de cablul de alimentare pentru a scoate din priză aparatul. Trageți întotdeauna de ștecher.

2.3 Racordarea la apă

- Apa de alimentare nu trebuie să depășească 25°C.
- Nu deteriorați furtunurile de apă.
- Înainte de conectarea la țevi noi, țevi care nu au fost folosite mult timp, la care s-au făcut lucrări de reparație sau au fost montate noi dispozitive (apometre, etc.), lăsați să curgă apa până când aceasta devine curată și limpede.

- Asigurați-vă că nu sunt pierderi vizibile de apă în timpul și după prima utilizare a aparatului.
- Nu folosiți un furtun prelungitor dacă furtunurile de alimentare sunt prea scurte. Adresați-vă Centrului de service autorizat pentru înlocuirea furtunului de alimentare.
- Când despachetați aparatul, este posibil să vedeți cum curge apă din furtunul de evacuare. Aceasta se datorează testării aparatului cu apă în fabrică.
- Puteți prelungi furtunul de evacuare până la maxim 400 cm. Contactați Centrul de service autorizat pentru alt furtun de evacuare și prelungitorul.
- Asigurați accesul la robinet după instalare.

2.4 Modul de utilizare

AVERTISMENT!

Pericol de rănire, electrocutare, incendiu, arsuri sau de deteriorare a aparatului.

- Respectați instrucțiunile de siguranță de pe ambalajul detergentului.
- Produsele inflamabile sau obiectele umezite cu produse inflamabile nu trebuie introduse în aparat, nici puse alături sau deasupra acestuia.
- Nu spălați țesăturile care sunt foarte murdare cu ulei, grăsime sau alte substanțe pline de grăsime. Se pot deteriora piesele din cauciuc ale mașinii de spălat rufe. Prespălați manual astfel de țesături înainte de a le încărca în mașina de spălat rufe.
- Nu atingeți ușa de sticlă în timpul funcționării unui program. Sticla poate fi fierbinte.
- Asigurați-vă că îndepărtați toate obiectele metalice din rufe.

2.5 Serviciul de asistență tehnică

- Pentru a repara aparatul contactați Centrul de service autorizat. Utilizați doar piese de schimb originale.
- Rețineți că reparațiile făcute în regie proprie sau care nu sunt făcute de profesioniști pot afecta siguranța și pot anula garanția.
- Următoarele piese de schimb sunt disponibile timp de cel puțin 10 ani după încetarea producției modelului: motor și

periile motorului, transmisia dintre motor și tambur, pompe, amortizoare și arcuri, tamburul de spălare, tridentul tamburului și angrenajele cu bilă corespunzătoare, radiatoare și elemente de încălzire, inclusiv pompe de căldură, conduce și echipamentul corespunzător, inclusiv furtunuri, supape, filtre și opritoare de apă, plăci cu circuite imprimate, afișaje electronice, comutatoare de presiune, termostate și senzori, software și firmware, inclusiv software de resetare, ușa, balamaua și garniturile ușii, alte garnituri, sistemul de închidere a ușii, accesorii de plastic, cum ar fi dozatoarele de detergent. Durata poate fi mai mare în țara dvs. Pentru mai multe informații, vă rugăm să vizitați site-ul nostru web.

- Rețineți că unele piese de schimb sunt disponibile doar la reparatorii profesioniști și nu toate piesele de schimb sunt relevante pentru toate modelele.
- Referitor la becul (becurile) din acest produs și becurile de schimb vândute separat: Aceste becuri sunt concepute pentru a suporta situațiile fizice extreme

din aparatele electrocasnice, cum ar fi cele de temperatură, vibrație, umiditate sau au rolul de a semnaliza informații privitoare la starea operațională a aparatului. Acestea nu sunt destinate utilizării în alte aplicații și nu sunt adecvate pentru iluminarea camerelor din locuință.

2.6 Aruncarea la gunoi

AVERTISMENT!

Pericol de rănire sau sufocare.

- Deconectați aparatul de la sursa de alimentare electrică și cea de apă.
- Tăiați cablul de alimentare de la rețea chiar de lângă aparat și aruncați-l.
- Scoateți încuietorea ușii pentru a nu permite copiilor sau animalelor de companie să rămână blocați în tambur.
- Eliminați aparatul în conformitate cu cerințele locale pentru eliminarea deșeurilor de echipamente electrice și electronice (DEEE).

3. DESCRIEREA PRODUSULUI

3.1 Funcții speciale

Noua dvs. mașină de spălat rufe îndeplinește toate cerințele moderne pentru tratarea eficientă a rufelor cu un consum redus de apă, energie și detergent și asigură o îngrijire corespunzătoare a țesăturilor.

- **Sistemul SteamCare**, multumită programelor **Abur Cașmir** și **Abur Reîmprospătare/Netezire**, oferă soluția perfectă pentru împrospătarea chiar și a celor mai delicate articole fără a le spăla. Folosiți parfumul delicat dezvoltat exclusiv de **Electrolux** pentru a adăuga o senzație plăcută de articol „proaspăt spălat” la acțiunile de îndepărtare a mirosurilor și a cutelor.
- **UniversalDoseSertarul** cu un compartiment dedicat fiecărui tip de detergent, inclusiv un compartiment pentru Pods®, echipat cu un sistem capabil să întindă și să amestece detergentul într-un

mod optim și să dizolve reziduurile de detergent după fiecare ciclu.

- Aburul este o modalitate rapidă și ușoară de a împrospăta hainele. Programele delicate cu abur elimină mirosurile și reduc șifonarea țesăturilor uscate, care necesită astfel doar o călcare ușoară. Opțiunea **Calcare usoara cu abur termină** fiecare ciclu cu abur delicat care relaxează fibrele și reduce șifonarea țesăturii. Călcarea se va face mai ușor!
- Datorită **Soft Plus opțiunii**, balsamul de rufe este distribuit uniform pe rufe și penetrează adânc fibrele țesăturii favorizând o catifelare perfectă.
- Funcția **SensiCare System** detectează cantitatea de rufe stabilind durata programului în 30 de secunde. Programul de spălare este adaptat la încărcătura de rufe și tipul țesăturii fără a consuma mai mult timp, energie și apă decât este necesar.

3.2 Prezentare generală a aparatului

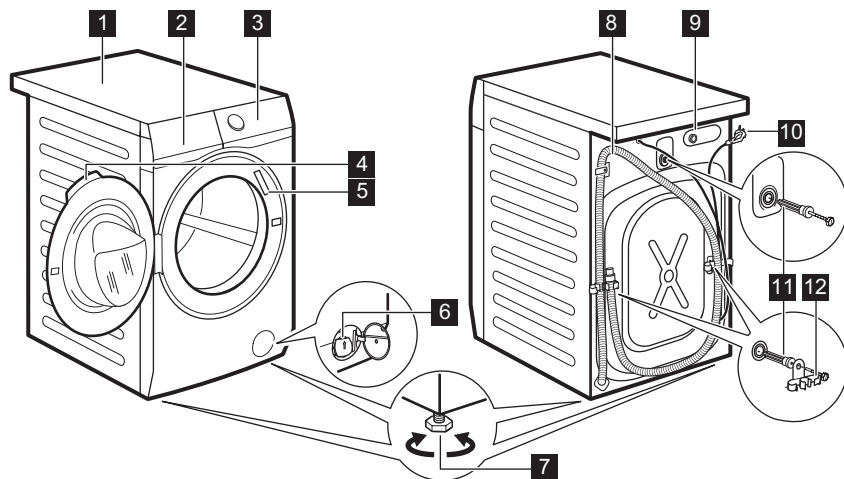

- 1 Suprafață de lucru
- 2 Dozator pentru detergent
- 3 Panou de comandă
- 4 Mâner ușă
- 5 Plăcuță cu date tehnice
- 6 Filtru de la pompa de evacuare
- 7 Picioare pentru aducerea la nivel a aparatului

- 8 Furtun de evacuare
- 9 Racord pentru furtunul de alimentare
- 10 Cablu de alimentare
- 11 Șuruburi pentru transport
- 12 Suport pentru furtun

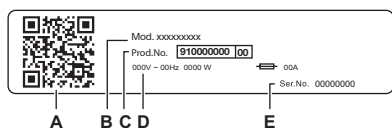

Rapoartele de pe plăcuța cu date tehnice:

- A. codul QR
- B. Numele modelului
- C. Număr produs
- D. Valori nominale electrice
- E. Număr de serie

Scanați **codul QR** de pe aparat pentru a înregistra produsul și a profita la maximum de acesta.

- Accesați articolele, documentația și detaliile aparatului dvs. privind modul de utilizare a celor mai bune funcții (manualul de utilizare este disponibil și pe electrolux.com/manuals)
- Obțineți recomandări privind utilizarea, precum și informații referitoare la depanare, service și reparații (disponibile și pe electrolux.com/support)
- Cumpărați accesorii, consumabile și piese de schimb originale pentru aparatul dvs. (disponibile și pe electrolux.com/shop)

4. DATE TEHNICE

Dimensiuni	Lățime/ Înălțime/ Adâncime totală	59.7 cm /84.7 cm /65.8 cm
Conexiunea la rețeaua electrică	Tensiunea electrică Putere generală Siguranță fuzibilă Frecvența	230 V 2100 W 10 A 50 Hz
Nivel de protecție împotriva pătrunderii particulelor solide și a umidității asigurat de capacul de protecție, cu excepția cazului în care echipamentul de joasă tensiune nu este protejat împotriva umidității		IPX4
Presiunea de alimentare cu apă	Minim Maxim	0,5 bar (0,05 MPa) 10 bar (1,0 MPa)
Alimentarea cu apă ¹⁾		Apă rece
Încărcătură maximă	Bumbac	9.0 kg
Viteză centrifugare	Viteza maximă de centrifugare	1351 rpm

1) Racordați furtunul de alimentare cu apă la un robinet cu filet 3/4"

5. INSTALAREA

⚠ AVERTISMENT!

Consultați capitolele privind siguranța.

5.1 Despachetarea

1. Deschideți ușa. Scoateți toate articolele din tambur.

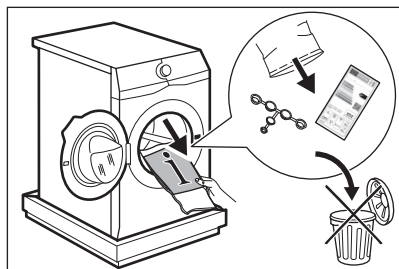

i

Accesoriile livrate împreună cu aparatul pot varia în funcție de model.

2. Puneți ambalajul pe podea în spatele aparatului și lăsați-l pe acesta încet jos pe spate. Îndepărtați protecția de polistiren din partea inferioară.

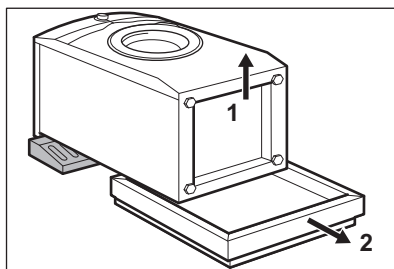

⚠ ATENȚIE!

Nu puneți mașina de spălat rufe cu partea frontală în jos.

3. Ridicați la loc aparatul în poziție verticală. Scoateți cablul de alimentare electrică și furtunul de evacuare din suporturi.

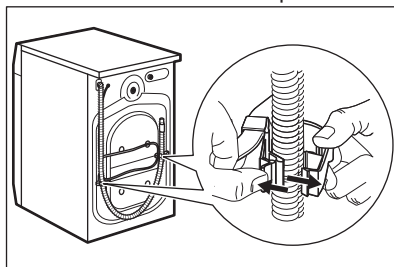



Este posibil să vedeți cum curge apă din furtunul de evacuare. Aceasta deoarece mașina de spălat rufe a fost testată în fabrică.

4. Scoateți cele trei șuruburi de transport și scoateți distanțatorii de plastic.

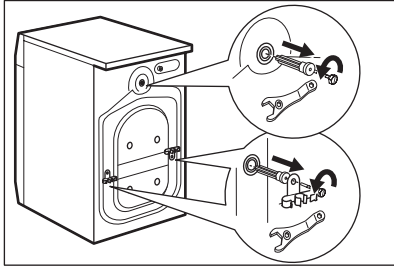

Recomandăm păstrarea ambalajelor și a șuruburilor de transport pentru transportarea aparatului.

5. Puneți capacele din plastic, găsite în punga cu manualul utilizatorului, în găuri.

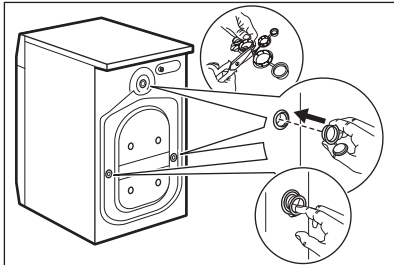

5.2 Informații privind instalarea

Amplasarea și reglarea pe orizontală - aducerea la nivel.

Reglați aparatul corect pentru a preveni apariția vibrațiilor, zgomotului și a mișcării aparatului în timpul funcționării acestuia.

1. Instalați aparatul pe o suprafață plată, tare. Aparatul trebuie să fie orizontal și stabil. Asigurați-vă că aparatul nu atinge perețele sau alte unități și că este permisă circulația aerului pe sub aparat.

2. Pentru reglarea nivelului slăbiți sau strângeți picioarele aparatului. Toate picioarele trebuie să fie sprijinite ferm de podea.

AVERTISMENT!

Nu puneți carton, lemn sau materiale similare sub picioarele aparatului pentru a regla nivelul.

Furtunul de alimentare cu apă

ATENȚIE!

Asigurați-vă că furtunurile nu sunt deteriorate și că nu există pierderi pe la racorduri. Nu folosiți un furtun prelungitor dacă furtunurile de alimentare sunt prea scurte. Adresați-vă centrului de service pentru un furtun de alimentare cu apă de schimb.

1. Conectați furtunul de alimentare cu apă la partea din spate a aparatului, dacă este necesar. De obicei, acesta este deja instalat în fabrică.

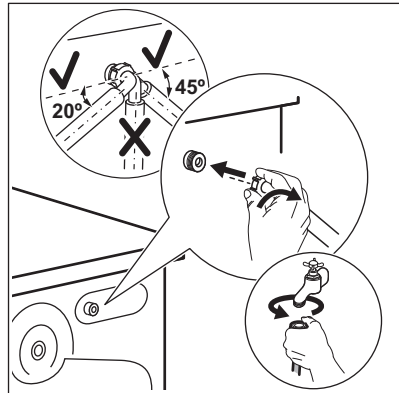

2. Orientați-l spre stânga sau dreapta în funcție de poziția robinetului de apă. Nu puneți furtunul de alimentare în poziție verticală.
3. Dacă este necesar, slăbiți piulița pentru a-l poziționa corect.
4. Unele modele pot conține furtun de alimentare cu dispozitiv de oprire a apei. Acesta previne scurgerile din furtun din cauza învechirii sale naturale. Sectorul din fereastră indică această eroare A. În acest caz, închideți robinetul de apă și contactați centrul de service autorizat

pentru informații privind înlocuirea furtunului.

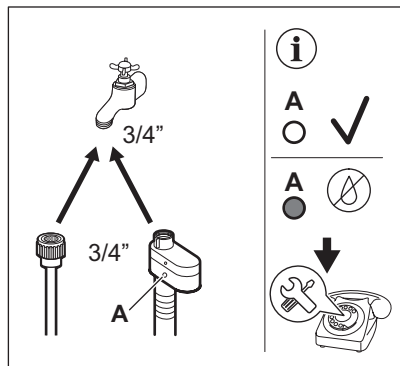

5. Racordați celălalt capăt de la furtunul de alimentare cu apă RECE la un robinet de apă rece cu filet de 3/4".

⚠️ AVERTISMENT!

Apa de alimentare nu trebuie să depășească 25°C.

Evacuarea apei

Furtunul de evacuare trebuie să stea la o înălțime minimă de 60 cm și maximă de 100 cm.



Puteți prelungi furtunul de evacuare până la maxim 400 cm. Contactați centrul de service autorizat pentru a achiziționa celălalt furtun de evacuare și prelungitorul.

Este posibilă conectarea furtunului de evacuare în mai multe moduri:

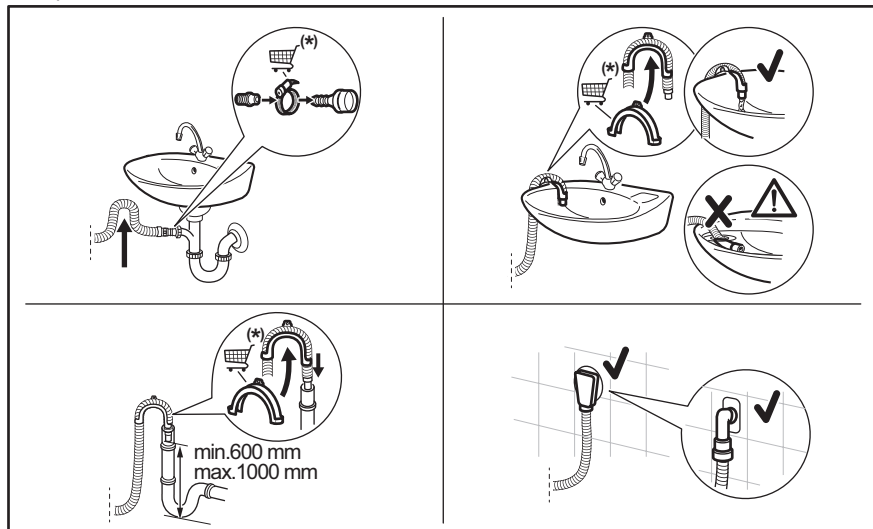

* Piesele de schimb pot fi schimbate fără notificare prealabilă.

Furtunul de evacuare trebuie să facă o buclă pentru a preveni intrarea particulelor din chiuvetă în aparat.

Conectați furtunul de evacuare la sifonul de scurgere și fixați-l cu un colier. Furtunul de evacuare trebuie să facă o buclă pentru a

preveni intrarea particulelor din chiuvetă în aparat.

Puneți furtunul direct în conducta de canalizare din peretele camerei și strângeți cu o clemă.

Fără ghidajul din plastic pentru furtun, către un sifon de chiuvetă - Introduceți furtunul de evacuare în sifon și fixați-l cu un colier.

Furtunul de evacuare poate fi îndoit în formă de U și așezat în jurul ghidajului din plastic. Pe marginea unui lavoar - Fixați ghidajul de robinetului de apă sau de perete.



Asigurați-vă că ghidajul de plastic nu se poate mișca atunci când aparatul evacuează și capătul furtunului de evacuare nu este scufundat în apă. Se poate produce o refulare cu apă murdară în aparat.
Cumpărați accesorii de la un furnizor autorizat.

La o conductă fixă cu aerisire - Introduceți furtunul de evacuare direct în conducta de evacuare sau conducta fixă.



Capătul furtunului de evacuare trebuie să fie întotdeauna aerisit, adică diametrul interior al țevii de evacuare (min. 38 mm - min. 1,5") trebuie să fie mai mare decât diametrul exterior al furtunului de evacuare.

5.3 Conexiunea la rețeaua electrică

La sfârșitul instalării puteți conecta ștecherul la priză.

Plăcuța cu date tehnice și capitolul „Date tehnice” indică tensiunea electrică corespunzătoare. Asigurați-vă că acestea sunt compatibile cu cele ale sursei de alimentare electrică.

Verificați dacă instalația electrică din locuință poate suporta puterea maximă necesară, luând în considerare și celelalte aparate pot fi utilizate.

Conectați aparatul la o priză cu împământare.

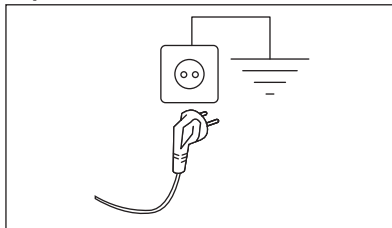

Cablul de alimentare trebuie să fie ușor accesibil după instalarea aparatului.

Pentru lucrările electrice necesare la instalarea aparatului, contactați Centrul de service autorizat.







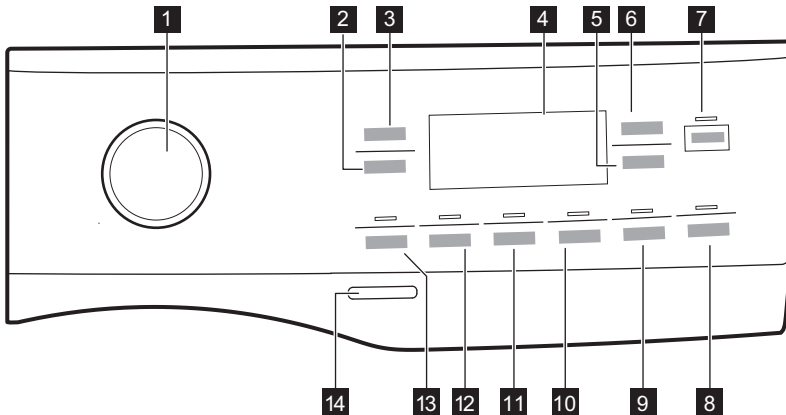





Producătorul nu își asumă nicio responsabilitate pentru daunele sau pentru leziunile provocate din cauza nerespectării măsurilor de precauție privind siguranța.

6. PANOUL DE COMANDĂ

6.1 Descrierea panoului de comandă





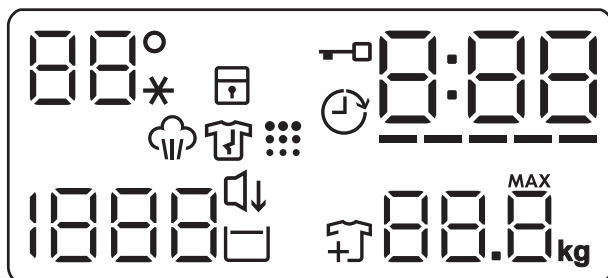

Opțiunile nu se pot selecta cu orice program de spălare. Verificați compatibilitatea dintre opțiuni și programele de spălare în paragraful „Compatibilitatea opțiunilor cu programele” din capitolul „Programe”. O opțiune o poate exclude pe alta, în acest caz aparatul nu vă permite să setați împreună opțiunile incompatibile. Asigurați-vă că ecranul și butoanele tactile sunt întotdeauna curate și uscate.

- | | |
|---|--|
| <ul style="list-style-type: none">1 Disc selector programe2 Centrifugare buton tactil 3 Temperatura buton tactil 4 Afișaj5 Start întârziat 6 Time Manager buton tactil 7 Start/Pauză buton tactil 8 Pods® buton tactil9 Buton tactil Calcare usoara cu abur  și opțiune Blocare acces copii permanentă  3s | <ul style="list-style-type: none">10 Silențios buton tactil 11 Clătire suplimentară buton tactil 12 Îndepărtarea pete buton tactil 13 Prespălare buton tactil 14 Pornit/Oprit buton de apăsare  |
|---|--|

6.2 Afișaj



88°	Zona Temperatură: 88° Indicator pentru temperatură. --* Indicator apă rece.
	Indicator pentru dispozitivul de siguranță pentru copii.
	Indicator pentru ușă blocată.
	Indicator pentru pornire întârziată.
0:00	Indicatorul digital poate arăta: <ul style="list-style-type: none"> • Durata programului (de ex. 2:40). • Durata întârzierii (de ex. 2h). • Terminarea ciclului (0:00). • Codul de avertizare (de ex. E20). • Indicator pentru eroare (— — —). • Indicație privind numărul total de ore de funcționare a aparatului. Consultați secțiunea „Contor ore de funcționare” din paragraful „Setări” pentru mai multe detalii.
-----	Indicator Time Manager.
	Indicator fază cu abur.
	Indicator fază antișifonare.
	Indicator Tambur curat. Aceasta este o recomandare privind curățarea tamburului.
1888	Zona de centrifugare: Indicator pentru viteza de centrifugare. — — — Indicator pentru Fără centrifugare. Faza de centrifugare este dezactivată.

	Indicator Silențios.
	Indicator pentru clătire oprită.
	Indicator de adăugare articole de îmbrăcăminte. Acesta se aprinde la începutul fazei de spălare când încă mai este posibilă punerea în pauză a aparatului și adăugarea mai multor rufe.
	Indicatorul Încărcătură maximă (consultați paragraful „Detectarea încărcăturii” SensiCare System). MAX Acesta clipește când încărcătura de rufe depășește încărcătura maximă declarată pentru programul selectat.

7. DISCUL SELECTOR ȘI BUTOANELE

7.1 Introducere



Opțiunile/funcțiile nu sunt disponibile pentru toate programele de spălare. Verificați compatibilitate dintre opțiuni/funcții și programele de spălare în „Tabelul programelor”. O opțiune/funcție o poate exclude pe alta, în acest caz aparatul nu vă permite să setați opțiunile/funcțiile incompatibile.

7.2 Pornit/Oprit

Apăsați acest buton timp de câteva secunde pentru a activa sau dezactiva aparatul. Se aud două melodii diferite în timpul pornirii și opririi aparatului.

Deoarece funcția Repaus dezactivează automat aparatul după câteva minute pentru a reduce consumul de energie, s-ar putea să fie nevoie să activați din nou aparatul.

Pentru mai multe detalii, consultați paragraful Repaus din capitolul Utilizarea zilnică.

7.3 Disc selector programe

Rotind discul selector de programe puteți selecta programul dorit.

7.4 Temperatura

Atunci când selectați un program de spălare, aparatul propune automat o temperatură implicită.

Atingeți acest buton în mod repetat până când apare pe afișaj valoarea dorită pentru temperatură.

Când afișajul prezintă indicatorii _ _ *, aparatul nu încălzește apa.

7.5 Centrifugare

Atunci când setați un program, aparatul selectează automat viteza de centrifugare implicită.

Atingeți acest buton în mod repetat pentru:

- **Schimbați viteza de centrifugare.**
Afișajul arată numai vitezele de centrifugare disponibile pentru programul respectiv.
- Setați opțiunea **Fără centrifugare** — — .
Setați această opțiune pentru a dezactiva toate fazele de centrifugare. Afișajul prezintă indicatorul — — . Aparatul realizează doar faza de evacuare a programului de spălare selectat. Setați această opțiune pentru țesăturile foarte delicate. Faza de clătire utilizează mai multă apă pentru anumite programe de spălare.
- Activați opțiunea **Clătire oprită** .
Centrifugarea finală nu este realizată. Apa de la ultima clătire nu este evacuată, astfel încât rufe să nu se șifoneze. Programul de spălare se termină cu apă în tambur.
Indicatorul  rămâne aprins. Ușa rămâne blocată și tamburul se învâрте regulat pentru a reduce șifonarea. Trebuie să evacuați apa pentru a debloca ușa.

Dacă atingeți butonul Start/Pauză , aparatul realizează faza de centrifugare și evacuează apa.



Aparatul golește apa automat după aproximativ 18 ore.

7.6 Prespălare

Cu această opțiune puteți adăuga o fază de prespălare la un program de spălare.

Se aprinde indicatorul corespunzător aflat deasupra tastei.

Folosiți această funcție pentru a introduce o fază de prespălare la 30 °C înaintea celei de spălare.

Această opțiune este recomandată în cazul rufelor cu grad ridicat de murdărie, în special dacă conțin nisip, praf, noroi și alte particule solide.



Opțiunea poate crește durata programului.

7.7 Indepărtarea pete

Pentru adăugarea fazei pentru pete la un program, atingeți acest buton.

Se aprinde indicatorul corespunzător aflat deasupra tastei.

Utilizați această opțiune pentru articole cu pete persistente.

Când setați această opțiune, turnați agentul pentru îndepărtarea petelor în compartimentul .



Această opțiune crește durata programului.
Această opțiune nu este disponibilă cu o temperatură mai mică de 40°C.

7.8 Permanent Clătire suplimentară

Cu această opțiune puteți adăuga câteva clătiri programului de spălare selectat.

Folosiți această opțiune pentru persoanele cu alergii la reziduurile de detergent și cu pielea sensibilă.



Această opțiune crește durata programului.

Se aprinde indicatorul corespunzător aflat deasupra butonului tactil și rămâne, de asemenea, permanent aprins pe durata următoarelor cicluri până la dezactivarea acestei opțiuni.

7.9 Calcare usoara cu abur

Această opțiune adaugă faza cu abur urmată de o scurtă fază anti-șifonare la finalul programului de spălare.





Faza cu abur reduce șifonarea țesăturii și ușurează călcarea acesteia.

Se aprinde indicatorul corespunzător aflat deasupra tastei.

Indicatorul  este constant în timpul fazei cu abur.



Această opțiune poate crește durata programului.

Atunci când programul se oprește, afișajul indică , indicatorul  se stinge și indicatorul  și LED-ul Start/Pauză  rămân aprinse constant. Tamburul realizează mișcări delicate timp de aproximativ 30 de minute pentru a păstra beneficiile aburului. Prin atingerea oricărui buton, mișcările anti-șifonare se opresc și ușa se deblochează, aparatul propune din nou programul setat anterior.

Pentru a întrerupe faza antișifonare, puteți, de asemenea să:

- Apăsăți butonul Pornit/Oprit  timp de câteva secunde pentru a activa sau dezactiva aparatul.
- Rotirea discului selector de programe într-o altă poziție.



O încărcătură mică de rufe ajută la obținerea unor rezultate mai bune.

7.10 Silențios

Atingeți acest buton pentru a activa/dezactiva opțiunea **Silențios**.

Fazele intermediare și finale de centrifugare sunt anulate și programul se termină cu apă în tambur. Aceasta ajută la reducerea șifonării.

Pe afișaj apare indicatorul . Ușa rămâne blocată. Tamburul se învârtiște regulat pentru a reduce șifonarea. Trebuie să evacuați apa pentru a debloca ușa.

Deoarece programul este foarte silențios, acesta este adecvat pentru a fi utilizat pe timpul nopții când sunt disponibile tarife mai mici la electricitate. La unele programe, clătirile se fac cu mai multă apă.

Dacă atingeți butonul Start/Pauză , aparatul realizează doar faza de evacuare.



Aparatul golește apa automat după aproximativ 18 ore.

7.11 Pods®

Atingeți acest buton pentru a activa sau a dezactiva opțiunea Pods®.

Când este activată, indicatorul corespunzător este aprins.

Respectați recomandările producătorului privind dozajul și depozitarea.



Puneți maximum două tablete sau detergenți cu o singură doză în compartimentul Pods® din sertarul dozator pentru detergent.

Opțiunea rămâne activă și pentru următoarele cicluri, până când este dezactivată și dacă poate fi selectată pentru programul setat.

7.12 Start întârziat

Cu această opțiune puteți întârzia pornirea unui program la o oră mai convenabilă.

Atingeți butonul în mod repetat pentru a seta întârzierea dorită. Durata crește în pași de 1 oră până la 20 de ore.

Afișajul prezintă indicatorul  și durata întârzierii selectate. După ce atingeți butonul Start/Pauză , aparatul începe numărătoarea inversă și ușa este blocată.

7.13 Time Manager

Cu această opțiune puteți reduce durata programului în funcție de dimensiunea încărcăturii și gradul de murdărie.

Când setați un program de spălare, afișajul indică durata implicită și liniuțele -----.

Atingeți butonul Time Manager pentru a reduce durata programului în funcție de ceea ce aveți nevoie. Afișajul indică durata noului program și numărul de liniuțe va scădea corespunzător:

Atingeți butonul Time Manager  pentru a reduce durata programului în funcție de ceea ce aveți nevoie. Afișajul indică durata noului program și numărul de liniuțe va scădea corespunzător:

---- adecvat pentru o încărcătură completă de articole de îmbrăcăminte cu nivel normal de murdărie.

--- un ciclu rapid pentru o încărcătură completă de articole de îmbrăcăminte ușor murdare.

-- un ciclu foarte rapid pentru o încărcătură mai mică de articole ușor murdare (se recomandă maxim jumătate de încărcătură).

- cel mai scurt ciclu de înprospătare a unei încărcături mici de rufe.

Time Manager este disponibilă doar cu programele din tabel.

Indicator	Bumbac	Sintetice
----- 1)	■	■
----	■	■
---	■	■
-- 2)	■	■
- 2)	■	■

- 1) Durata implicită pentru toate programele.
 2) Acest nivel de Time Manager opțiune nu este disponibil la 90°C.

Time Manager cu programe cu abur

Atunci când setați un program cu abur, acest program permite să alegeți trei niveluri de

abur și durata programului este redusă corespunzător:

- --- maxim.
- -- : mediu.
- - : minim.



La unele aparate durata programului este redusă fără a indica nicio liniuță.

7.14 Start/Pauză

Atingeți butonul Start/Pauză  pentru a porni, pune în pauză aparatul sau pentru a întrerupe un program aflat în desfășurare.



Pictograma  înseamnă că puteți întrerupe ciclul și adăuga sau scoate articole de îmbrăcăminte. Citiți secțiunea „Deschiderea ușii - Adăugarea articolelor de îmbrăcăminte” pentru mai multe detalii.

8. SETĂRI

8.1 Introducere



Când apăsați o combinație de taste, **nu înclinați** degetele în jos. Sensorii de sub butoane sunt sensibili și pot interfera cu selecția dvs.



8.2 Semnale acustice

Acest aparat are mai multe semnale acustice care funcționează când:

- Activați aparatul (o melodie specială scurtă).
- Dezactivați aparatul (o melodie specială scurtă).
- Atingeți butoanele (sunet ca un clic).
- Faceți o selecție nevalidă (3 sunete scurte).
- Programul este finalizat (secvența de sunete timp de aproape 2 minute).

- Aparatul prezintă o defecțiune (secvență de sunete scurte timp de aproape 5 minute).

Pentru **dezactivarea/activarea** semnalelor acustice de la terminarea programului, atingeți simultan butoanele Prespălare și Îndepărtarea pete timp de aproximativ 2 secunde. Afișajul indică On/Off.



Pentru **dezactivarea/activarea** semnalelor acustice de la terminarea programului, atingeți simultan butoanele Prespălare  și Îndepărtarea pete  timp de aproximativ 2 secunde. Afișajul indică On/Off.



Dacă dezactivați semnalele acustice, acestea continuă să funcționeze atunci când aparatul are o defecțiune.

8.3 Blocare acces copii

Cu această opțiune puteți împiedica copiii să se joace la panoul de comenzi.



- Pentru **activarea/dezactivarea** acestei opțiuni, țineți apăsat butonul **Calcare usoara cu abur până când  se aprinde/se stinge** pe afișaj.
- Pentru **activarea/dezactivarea** acestei opțiuni, țineți apăsat butonul **  se aprinde/se stinge** pe afișaj.

Aparatul va salva selecția acestei opțiuni ca fiind implicită după ce îl opriți.

Este posibil ca funcția Blocare acces copii să nu fie disponibilă timp de câteva secunde după pornirea aparatului.

8.4 Contor ore de funcționare

Este posibilă vizualizarea duratei totale de funcționare a aparatului în ore, începând de la prima pornire. Această valoare include durata de funcționare a ciclurilor (nu include pauzele, timpul de pornire întârziat). Pentru a vizualiza această valoare, procedați după cum urmează:

1. Porniți aparatul apăsând butonul **Pornit/Oprit** .
2. Apăsați și mențineți apăstate butoanele **Îndepărtarea pete și Clătire suplimentară** timp de câteva secunde.
3. Apăsați și mențineți apăstate butoanele ** și ** timp de câteva secunde.



4. După 3 secunde, pe afișaj va fi apărea numărul total de ore de funcționare al aparatului: ex., 1276 ore, afișajul prezintă textul **Hr timp de 2 secunde, 12 (mii și sute) pentru 2 secunde și 76 (zeci și unități)**.
5. Pentru a ieși din acest mod, apăsați orice buton sau opriți aparatul cu ajutorul butonului **Pornit/Oprit** .



Dacă procedura nu funcționează (din cauza expirării timpului sau a combinației greșite de taste), opriți aparatul și repetați secvența de la început.

8.5 Setări implicite din fabrică

Această funcție permite restabilirea opțiunilor implicite din fabrică. Pentru a **activa** această opțiune, urmați pașii de mai jos:



1. Porniți aparatul apăsând butonul **Pornit/Oprit** .
2. Apăsați și mențineți apăstate butoanele **Silențios și Calcare usoara cu abur** timp de câteva secunde.
3. Apăsați și mențineți apăstate butoanele ** și ** timp de câteva secunde.
4. Afișajul va indica **---** timp de circa 5 secunde.

9. ÎNAINTE DE PRIMA UTILIZARE



În timpul instalării sau înainte de prima utilizare puteți observa puțină apă în aparat. Aceasta este apă reziduală rămasă în aparat după un test complet de funcționare din fabrică care asigură faptul că aparatul este livrat clienților în condiții perfecte de funcționare și nu oferă niciun motiv de îngrijorare.





1. Toate șuruburile pentru transport trebuie scoase din aparat.
2. Asigurați-vă că alimentarea electrică trebuie este disponibilă și robinetul cu apă este deschis.







3. Turnați 2 litri de apă în compartimentul pentru detergent marcat cu ****. Această acțiune activează sistemul de evacuare.
4. Turnați o mică cantitate de detergent în compartimentul marcat cu ****.
5. Setati și porniți un program pentru articole din bumbac, la cea mai înaltă temperatură, fără rufe în tambur. Aceasta îndepărtează toată murdăria posibilă din tambur și cuvă.

10. PROGRAME

10.1 Tabelul programelor

Programe de spălare



Program	Descrierea programului
QuickCare 69min	Bumbac și țesături sintetice mixte. Ideal pentru a vă spăla rufele zilnice într-un timp scurt, pentru o îngrijire mai bună a hainelor și o bună curățare la 30 °C.
Bumbac	Țesături din bumbac alb și colorat. Ideal pentru murdărie normală și dificilă.
Sintetice	Articole din țesătură sintetică sau mixtă. Nivel mediu de murdărie.
Delicate	Țesături delicate cum ar fi acrilice, viscoză și țesături mixte care necesită o spălare mai delicată. Nivel mediu de murdărie.
 Lână / Mătase	Articole din lână care se pot spăla cu mașina, articole din lână care trebuie spălate manual și alte materiale cu simbolul «spălare manuală 1».
Rapid 20min	Articole din bumbac și sintetice ușor murdare sau purtate o singură dată.
Program cu abur  cu Sistem FreshScent	
Programul cu abur poate fi folosit pentru reducerea cutelor și eliminarea mirosurilor ²⁾ din articolele care trebuie doar împrăspătate, evitând spălarea. Fibrele țesăturii sunt relaxate și, după aceea, călcatul se face fără efort. După terminarea programului, scoateți imediat rufele din tambur ³⁾ . Programele cu abur nu efectuează niciun ciclu de igienizare. Nu setați acest program cu următoarele tipuri de articole:	
<ul style="list-style-type: none">• Articole care nu sunt adecvate uscării în uscător.• Articole cu eticheta „Doar curățare chimică”.	
Electrolux parfum. Dacă folosiți acest parfum special și delicat, rufele vor mirosi ca atunci când sunt proaspăt spălate. Citiți cu atenție instrucțiunile furnizate împreună cu parfumul. Reduceți dozajul parfumului atunci când tratați încărcături mai mici. De la butonul Time Manager puteți reduce durata programului atunci când tratați articolele cu eticheta spălare la temperatură redusă.	
NU REALIZAȚI URMĂTOARELE:	
<ul style="list-style-type: none">• Uscăți la mașină articolele tratate cu parfum. Efectele acestuia se vor evapora.• Folosiți parfumul în scopuri diferite de cele prezentate în acest document.• Folosiți parfumul pe articole noi. Articolele noi pot conține compuși reziduali cu care parfumul nu este compatibil.	
 Parfumul este disponibil în magazinul Electrolux online sau la un distribuitor autorizat.	
 Abur Reîmprăspățare/Netezire	Articole din bumbac, sintetice și mixte. Ciclu special cu abur fără spălare care poate fi utilizat pentru pregătirea rufelor uscate pentru călcare sau împrăspățarea articolelor de îmbrăcăminte purtate o singură dată. Acest program reduce cutele, mirosurile și relaxează fibrele. Nu folosiți deloc detergent.
Centrifugare/Evacuare	Pentru a centrifuga rufele și pentru a evacua apa din tambur. Toate țesăturile, cu excepția articolelor din lână și a celor din țesături delicate.

Program	Descrierea programului
Clătire	Toate țesăturile, cu excepția articolelor din lână și a celor din țesături foarte delicate. Program pentru clătirea și centrifugarea rufelor. Viteza implicită de centrifugare este cea folosită la programele pentru articole din bumbac. Reduceți viteza de centrifugare în funcție de tipul de rufe. Dacă este necesar, setați opțiunea Clătire suplimentară pentru a adăuga clătiri. La viteze reduse de centrifugare, aparatul execută clătiri delicate și o centrifugare scurtă.
Echipament sport fibre sintetice	Articole sportive, fibre sintetice precum poliester, amestecuri poliester/elastan, poliamidă. Adecvat pentru îndepărtarea transpirației și a murdăriei corporale de pe articolele de îmbrăcăminte tehnice pentru sport.
Pilotă	Program special pentru pătură, pilotă, cuvertură sintetică, cu pene și puf etc. Folosiți detergent lichid delicat, cum ar fi detergentul pentru lână
 Outdoor	<div data-bbox="372 472 1028 572" style="border: 1px solid black; padding: 5px;"> <p> Nu folosiți balsam de rufe și asigurați-vă că nu există reziduuri de balsam în dozatorul pentru detergent.</p> </div> <p>Îmbrăcăminte pentru exterior, de protecție pentru activități tehnice, țesături pentru articole sportive, jachete impermeabile și cu materiale care asigură respirația corpului, jachete cu căptușeală detașabilă sau material izolator pe interior. Încărcătura recomandată de rufe este 2.0 kg.</p> <p>Acest program poate fi folosit și ca fază de restabilire a proprietăților de respingere a apei, conceput special pentru tratarea hainelor care au un înveliș hidrofob. Pentru a efectua o fază de restabilire a proprietăților de respingere a apei, procedați după cum urmează:</p> <ul style="list-style-type: none"> • Turnați detergentul de spălare în compartimentul . • Turnați un agent special de restabilire a proprietăților de respingere a apei pentru țesătură în compartimentul sertarului pentru balsamul de rufe . • Reduceți încărcătura de rufe la 1.0 kg. <div data-bbox="372 895 1028 1070" style="border: 1px solid black; padding: 5px;"> <p> Pentru a îmbunătăți și mai mult acțiunea agentului de restabilire a proprietăților de respingere a apei, uscați rufele într-un uscător la care ați ales programul de uscare Outdoor (dacă este disponibil și dacă eticheta de îngrijire a articolului de îmbrăcăminte permite uscarea în uscător).</p> </div>
 Igienizare	Articole din bumbac alb. Acest program de spălare de înaltă performanță combinat cu vaporii de abur, elimină peste 99,99% din bacterii și virusuri ⁽⁴⁾ Menținerea temperaturii peste 60°C în timpul fazei de spălare; cu acțiune suplimentară asupra fibrelor grație fazei de vaporii, o fază îmbunătățită de clătire asigură îndepărtarea corespunzătoare a detergentului și a resturilor de microorganismele. Acest program asigură, de asemenea, o reducere corespunzătoare a polenului/elementelor alergice.

Program	Descrierea programului
Eco 40-60	Ciclu energetic redus pentru articole din bumbac. Reduce temperatura și prelungeste timpul pentru a obține rezultate bune la spălare.

- 1) În timpul acestui ciclu, tamburul se rotește încet pentru a asigura o spălare delicată. Poate părea că tamburul nu se rotește sau nu se rotește corect, însă acest lucru este normal la acest program.
- 2) Programul cu abur nu elimină mirosurile intense.
- 3) După tratamentul cu abur, rufe pot fi umede. Atârnați articolele la uscare timp de câteva minute.
- 4) Testat pentru Staphylococcus aureus, Enterococcus faecium, Candida albicans, Pseudomonas aeruginosa și MS2 Bacteriophage în cadrul unui test extern efectuat de Swisstest Testmaterialien AG în 2021 (Raportul de testare nr. 202120117).

Temperatura programului, viteza maximă de centrifugare și încărcătura maximă

Program	Temperatura implicată Interval de temperatură	Viteza de centrifugare de referință Valori pentru viteza de centrifugare	Încărcătură maximă
QuickCare 69min	30 °C 60 °C - 30 °C	1400 rpm 1400 rpm - 400 rpm	5.0 kg
Bumbac	40 °C 90 °C – Rece	1400 rpm 1400 rpm - 400 rpm	9.0 kg
Sintetice	30 °C 60 °C - Rece	1200 rpm 1200 rpm - 400 rpm	4.0 kg
Delicate	30 °C 40 °C - Rece	800 rpm 1200 rpm - 400 rpm	2.0 kg
 Lână / Mătase	40 °C 40 °C - Rece	1200 rpm 1200 rpm - 400 rpm	1.5 kg
Rapid 20min	30 °C 40 °C - 30 °C	1200 rpm 1400 rpm - 400 rpm	3.0 kg
 Abur Reîmprospătare/Netezire	-	-	1.0 kg
Centrifugare/Evacuare	-	1400 rpm 1400 rpm - 400 rpm	9.0 kg
Clătire	-	1400 rpm 1400 rpm - 400 rpm	9.0 kg
Echipment sport fibre sintetice	30 °C 60 °C - Rece	1200 rpm 1200 - 400 rpm	4.0 kg
Pilotă	30 °C 60 °C - Rece	800 rpm 800 - 400 rpm	3.0 kg
 Outdoor	30 °C 40 °C - Rece	1200 rpm 1200 rpm - 400 rpm	2.0 kg ¹⁾ 1.0 kg ²⁾

Program	Temperatura implicată Interval de temperatură	Viteza de centrifugare de referință Valori pentru viteza de centrifugare	Încărcătură maximă
 Igienizare	60 °C	1400 rpm 1400 rpm - 400 rpm	9.0 kg
Eco 40-60	40 °C ³⁾	1400 rpm 1400 rpm - 400 rpm	9.0 kg

1) Program de spălare.

2) Program de spălare și faza de restabilire a proprietăților de respingere a apei.

3) Conform Regulamentului Comisiei UE 2019/2023, acest program la 40 °C poate spăla rufe de bumbac cu un grad normal de murdărie care se pot spăla la 40 °C sau 60 °C, împreună în cadrul aceluiași ciclu.



Pentru temperatura la care ajung rufe, durata programului și alte date, consultați capitolul „Valori de consum”.













Cele mai eficiente programe în ceea ce privește consumul de energie sunt, în general, acele programe care rulează la temperaturile cele mai scăzute și au durata mai mare.

10.2 Woolmark Wool Care - Albastru



Ciclu de spălare al acestei mașini a fost aprobat de The Woolmark Company pentru spălarea articolelor de îmbrăcăminte din lână care sunt etichetate cu „spălare manuală”, cu condiția ca articolele să fie spălate în conformitate cu instrucțiunile de pe eticheta articolului și cu cele ale producătorului acestei mașini de spălat rufe. M1230
Simbolul Woolmark este un marcaj de Certificare în multe țări.

10.3 Compatibilitatea opțiunilor cu programele

	QuickCare 69min	Bumbac	Sintetice	Delicate	 Lână / Mătase	Rapid 20min	 Abur Reîmprospătare/Netezire	Centrifugare/Evacuare	Ciătire	Echipament sport fibre sintetice	Pilotă	 Outdoor	 Igienizare	Eco 40-60
 Centrifugare	■	■	■	■	■	■	■	■	■	■	■	■	■	■
 Clătire oprită	■	■	■	■	■				■	■		■	■	■
 Silențios		■	■	■						■				
 Fără centrifugare	■	■	■	■	■	■	■ ¹⁾	■	■	■	■	■	■	■
 Indepărtarea pete 2)		■	■							■			■	
 Prespălare		■	■							■				
 Time Manager ³⁾		■	■				■							
 Clătire suplimentară	■	■	■	■				■	■			■	■	
 Calcare usoara cu abur ²⁾		■	■							■			■	
PODS®	■	■	■	■		■				■		■	■	■

QuickCare 69min	Bumbac	Sintetice	Delicate	Lână / Mătase	Rapid 20min	Abur Reîmprospătare/Netezire	Centrifugare/Evacuare	Ciătire	Echipament sport fibre sintetice	Pilotă	Outdoor	Igienizare	Eco 40-60
-----------------	--------	-----------	----------	---------------	-------------	------------------------------	-----------------------	---------	----------------------------------	--------	---------	------------	-----------



Start întârziat



- 1) Dacă setați opțiunea Fără centrifugare, aparatul realizează doar evacuarea.
- 2) Această opțiune nu este disponibilă cu o temperatură mai mică de 40 °C.
- 3) Dacă setați cea mai mică durată, vă recomandăm să reduceți dimensiunea încărcăturii. Este posibil să încărcăți la maxim aparatul, însă rezultatele la spălare vor fi mai puțin satisfăcătoare.

Detergenți adecvați pentru programele de spălare

Program	Pudră univ- sală ¹⁾	Lichid univ- sal	Lichid pentru rufe colorate	Articole deli- cate din lână	Special
QuickCare 69min	--	▲	▲	--	--
Bumbac	▲	▲	▲	--	--
Sintetice	▲	▲	▲	--	--
Delicate	--	--	--	▲	▲
Lână / Mătase	--	--	--	▲	▲
Rapid 20min	--	▲	▲	--	--
Echipament sport fibre sinteti- ce	--	▲	▲	--	▲
Pilotă	--	--	--	▲	▲
Outdoor	--	--	--	▲	▲
Igienizare	▲	▲	--	--	▲
Eco 40-60	▲	▲	▲	--	--

¹⁾ La o temperatură mai mare de 60 °C se recomandă utilizarea detergentului pudră.

▲ = Recomandat

-- = Nerecomandat

11. UTILIZAREA ZILNICĂ

⚠️ AVERTISMENT!

Consultați capitolele privind siguranța.

11.1 Activarea aparatului

1. Conectați ștecherul în priză.
2. Deschideți robinetul de apă.
3. Apăsăți butonul Pornit/Oprit (ⓘ) timp de câteva secunde pentru a activa aparatul. Se aude o melodie scurtă.

11.2 Încărcarea rufelor

1. Deschideți ușa aparatului.
 2. Scuturați rufele înainte de a le introduce în aparat.
 3. Introduceți rufele în tambur, câte un articol pe rând.
- Asigurați-vă că nu introduceți prea multe rufe în tambur.
4. Închideți ușa bine.

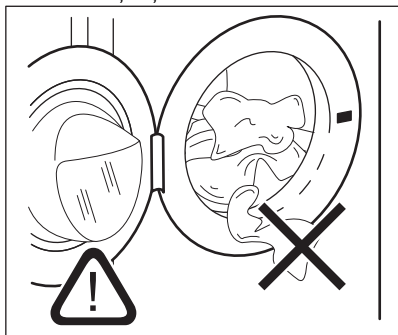

⚠️ ATENȚIE!

Asigurați-vă că nu rămân rufe între garnitură și ușă. Există riscul de scurgere a apei sau de deteriorare a rufelor.

⚠️ ATENȚIE!

Spălarea petelor foarte uleioase și grase poate deteriora piesele din cauciuc ale aparatului.

11.3 Umplerea manuală cu detergent și aditivi

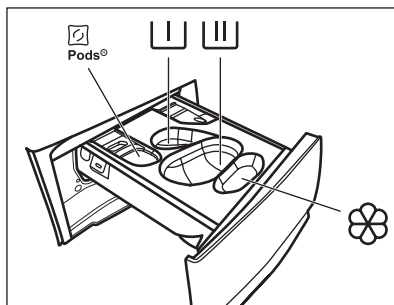

 – Compartiment pentru capsule de detergent (max. 2 capsule). Când folosiți tablete de detergent, asigurați-vă că opțiunea Pods® este activată.

 – Compartiment pentru faza de prespălare și program de înmuiere (numai detergent pudră).

 – Compartiment pentru faza de spălare (doar detergent pudră).



Asigurați-vă că opțiunea Pods® este dezactivată când utilizați acest compartiment.



Dacă utilizați detergent lichid, nu uitați să introduceți recipientul pentru detergent lichid .



 – Compartiment pentru balsam de rufe și alte tratamente cu lichid (întreținere rufe, apret).

MAX – Respectați întotdeauna instrucțiunile de pe ambalajul detergenților, însă vă recomandăm să nu depășiți nivelul maxim indicat (**MAX**). Aceasta cantitate însă vă garantează cele mai bune rezultate la spălare.





După un ciclu de spălare, dacă este necesar, eliminați eventualele reziduuri de detergent din dozatorul pentru detergent.

Procedați după cum urmează

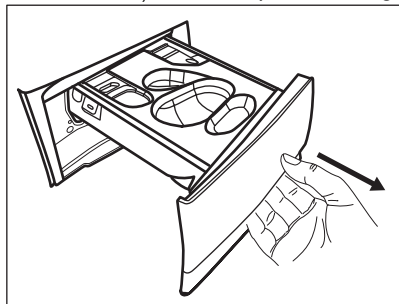
1. Deschideți dozatorul pentru detergent.



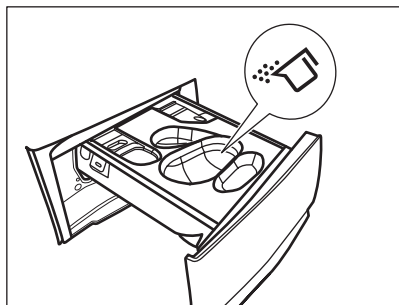

2. Dacă este setată o fază de prespălare, puneți detergentul pudră în compartimentul .
3. Pentru spălarea principală, alegeți compartimentul adecvat în funcție de tipul de detergent:

- a) Puneți **detergent pudră** în compartimentul .

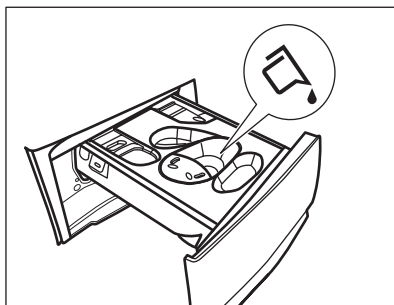
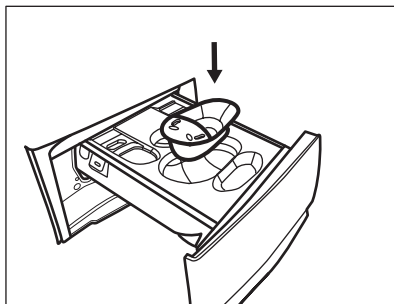

- b) Turnați **detergent lichid** în același compartiment după introducerea recipientului corespunzător .



- c) Puneți **tabletele** în compartimentul . Asigurați-vă că opțiunea Pods® este activată.

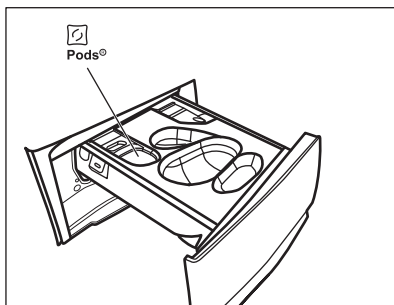

4. Turnați balsam de rufe în compartimentul .
5. Închideți dozatorul pentru detergent.

11.4 Setarea unui program

1. Rotiți discul selector pentru programe pentru a seta programul de spălare dorit. Se aprinde indicatorul programului corespunzător.

Eco 40-60 este programul la care se referă informațiile de pe eticheta energetică.

Indicatorul butonului Start/Pauză  se aprinde intermitent.

Afișajul prezintă durata orientativă a programului, încărcătura maximă declarată pentru programul setat (doar câteva secunde), temperatura implicită, viteza implicită de centrifugare și indicatorii fazei de spălare (dacă sunt disponibili).

2. Pentru modificarea temperaturii și/sau a vitezei de centrifugare, atingeți butoanele corespunzătoare.
3. Dacă se dorește, setați una sau mai multe opțiuni atingând butoanele corespunzătoare. Indicatorii respectivi se aprind pe afișaj și informațiile prezentate se schimbă corespunzător.



În cazul în care o selecție **nu este posibilă**, este emis un semnal acustic.

11.5 Pornirea unui program

Pentru a porni programul, atingeți butonul Start/Pauză .

Indicatorul corespunzător nu se mai aprinde intermitent și rămâne pornit.





Când pornește programul, ușa este blocată.

Afișajul prezintă indicatorul .



Pompa de evacuare poate intra în funcțiune pentru scurt timp înainte ca aparatul să se umple cu apă.





11.6 Pornirea unui program cu pornire cu întârziere

1. Atingeți butonul Start întârziat  în mod repetat până când afișajul indică întârzierea dorită. Pe afișaj este prezentat indicatorul .
2. Atingeți butonul Start/Pauză . Ușa aparatului se blochează și începe numărătoarea inversă pentru pornirea cu întârziere. Afișajul prezintă indicatorul .

Programul începe automat după terminarea numărătorii inverse.



Anularea pornirii cu întârziere după începerea numărătorii inverse

Pentru a anula pornirea întârziată

1. Atingeți butonul Start/Pauză  pentru pune aparatul în pauză. Indicatorul aferent se aprinde intermitent.
2. Atingeți butonul Start întârziat  în mod repetat până când afișajul indică  și indicatorul  se stinge.
3. Atingeți butonul Start/Pauză  din nou pentru a porni imediat programul.

Modificarea pornirii cu întârziere după începerea numărătorii inverse

Pentru a modifica pornirea cu întârziere:

1. Atingeți butonul Start/Pauză  pentru pune aparatul în pauză. Indicatorul aferent se aprinde intermitent.
2. Atingeți butonul Start întârziat  în mod repetat până când afișajul indică întârzierea dorită.
3. Atingeți butonul Start/Pauză  din nou pentru a porni noua numărătoare inversă.

11.7 Detectarea încărcăturii SensiCare System



Durata programului de pe afișaj corespunde cu o **încărcătură medie/ridicată**.

După ce atingeți butonul Start/Pauză , indicatorul pentru încărcătura maximă declarată se stinge, indicatorul SensiCare System începe detectarea încărcăturii cu rufe:

1. Aparatul detectează încărcătura în primele 30 de secunde. La programele la care este disponibilă Time Manager, în timpul acestei faze barele Time Manager  plasate sub cifrele orei redau o animație simplă. Tamburul se învârtă puțin.

2. Durata programului poate fi ajustată corespunzător și poate crește sau scădea. După alte 30 de secunde, începe alimentarea cu apă.

La terminarea detectării încălcării, în cazul **supraincercării tamburului**, indicatorul **MAX** clipește pe afișaj:

În acest caz, timp de 30 de secunde, este posibilă punerea în pauză a aparatului și se pot scoate hainele în exces.

După ce ați scos hainele în exces, atingeți butonul Start/Pauză  pentru a porni din nou programul. Faza SensiCare se poate repeta de până la trei ori (vedeți punctul 1).

Important! Dacă cantitatea de rufe nu este redusă, programul de spălare începe oricum, chiar și supraîncărcat. În acest caz, nu va mai fi posibilă garantarea celor mai bune rezultate la spălare.



La 20 de minute după pornirea programului, durata programului poate fi ajustată din nou în funcție de capacitatea de absorbție a apei în țesături.





Detectarea SensiCare este realizată doar cu programele complete de spălare și doar dacă durata programului nu a fost redusă folosind butonul Time Manager.





Funcția SensiCare System nu este disponibilă pentru toate programele, cum ar fi: Lână / Mătase, Clătire, și programe cu cicluri scurte.

11.8 Întreruperea unui program și modificarea opțiunilor

Când programul este în desfășurare puteți modifica **doar unele** opțiuni:

1. Atingeți butonul Start/Pauză . Indicatorul aferent se aprinde intermitent.
2. Modificați opțiunile. Informațiile indicate pe afișaj se modifică corespunzător.
3. Atingeți din nou butonul Start/Pauză . Programul de spălare este reluat.

11.9 Anularea unui program aflat în derulare

1. Pentru a anula un program și a dezactiva aparatul, apăsați butonul Pornit/Oprit .
 2. Pentru a activa aparatul, apăsați din nou butonul Pornit/Oprit .
- Acum puteți seta un nou program de spălare.





Dacă faza SensiCare este deja realizată și alimentarea cu apă a început deja, noul program începe **fără a repeta faza SensiCare**. Apa și detergentul nu sunt evacuate pentru a evita risipa. Afișajul indică durata maximă a programului, actualizând-o la aproximativ 20 de minute după ce a început noul program.

Există și o modalitate alternativă de anulare:

1. Atingeți butonul Start/Pauză .
2. Rotiți butonul rotativ de selectare la poziția „Resetare” • .
3. Așteptați 1 secundă. Afișajul indică --- . Acum puteți seta un nou program de spălare.

11.10 Deschiderea ușii - Adăugarea articolelor de îmbrăcăminte



Dacă pictograma  este aprinsă, puteți deschide oricând ușa.

În timpul funcționării unui program sau a pornirii întârziate, ușa aparatului este blocată. Afișajul prezintă indicatorul .



Dacă temperatura și nivelul apei din tambur sunt prea mari și/sau tamburul încă se învâрте, să nu deschideți ușa.

Pentru a adăuga sau a scoate articole de îmbrăcăminte:

1. Atingeți butonul Start/Pauză . Pe afișaj se stinge indicatorul corespunzător pentru blocarea ușii.
2. Deschideți ușa aparatului. Dacă este necesar, adăugați sau scoateți articolele de îmbrăcăminte. Închideți ușa și atingeți butonul Start/Pauză .

Programul sau pornire întârziată sunt în continuare active.

11.11 Încheierea programului

Când programul s-a încheiat, aparatul se oprește automat. Semnalele acustice pornesc (dacă sunt active). Afișajul indică 

Indicatorul butonului Start/Pauză  se stinge.

Ușa de deblochează și indicatorul  se stinge.

1. Pentru a dezactiva aparatul, apăsați butonul Pornit/Oprit .

După cinci minute de la încheierea programului, funcția de economisire a energiei dezactivează automat aparatul.







Când reactivați aparatul, pe afișaj apare finalul programului selectat anterior. Rotiți discul selector pentru programe pentru a seta un ciclu nou.

2. Scoateți rufele din aparat.
3. Verificați dacă tamburul este gol.
4. Țineți ușa și dozatorul pentru detergent întredeschise ușor pentru a preveni formarea mușgaiului și a mirosurilor.

11.12 Evacuarea apei după terminarea ciclului



Dacă ați ales un program sau o opțiune care nu golește apa de la ultima clătire, programul este finalizat, însă:



- Zona de timp indică  și afișajul prezintă ușa blocată .
 - Indicatorul butonului Start/Pauză  începe să clipească.
 - Tamburul încă se rotește la intervale regulate pentru a preveni șifonarea rufelor.
 - Ușa rămâne blocată.
 - Trebuie să evacuați apa pentru a deschide ușa:
1. Dacă este necesar, atingeți butonul Centrifugare  pentru a reduce viteza de centrifugare propusă de aparat.

2. Apăsați butonul Start/Pauză : aparatul evacuează apa și centrifughează.

Indicatorul opțiunii Clătire oprită  sau  dispăre.





Dacă ați setat Silentios  și viteza de centrifugare nu s-a modificat, atunci când apăsați butonul Start/Pauză , aparatul doar evacuează apa.

3. Atunci când se termină programul și indicatorul ușă blocată  se stinge, puteți deschide ușa.
4. Apăsați butonul Pornit/Oprit  timp de câteva secunde pentru dezactiva aparatul.

11.13 Funcția Repaus

Funcția Repaus dezactivează automat aparatul pentru a reduce consumul de energie dacă:

- Nu utilizați aparatul timp de 5 minute atunci când nu rulează niciun program. Pentru a reactiva aparatul apăsați butonul Pornit/Oprit .
- La 5 minute după finalizarea programului de spălare. Pentru a reactiva aparatul apăsați butonul Pornit/Oprit . Afișajul indică finalul ultimului program. Rotiți discul selector pentru programe pentru a seta un ciclu nou.

Dacă discul este rotit la poziția „Resetare”

- , aparatul se oprește automat în 30 de secunde.



Dacă setați un program sau o opțiune care se termină cu apă în tambur, funcția Repaus **nu dezactivează** aparatul pentru a vă reaminti să evacuați apa.

12. INFORMAȚII ȘI SFATURI

AVERTISMENT!

Consultați capitolele privind siguranța.

12.1 Încărcătura de rufe

- Împărțiți rufele în: albe, colorate, sintetice, delicate și lână.
- Respectați instrucțiunile de spălare de pe etichetele rufelor.
- Nu spălați articole albe și colorate împreună.
- Unele articole colorate se pot decolora la prima spălare. Recomandăm ca primele spălări ale acestora să fie făcute separat.
- Țesăturile cu mai multe straturi, articolele din lână și cele cu imprimeuri trebuie întoarse pe dos.
- Pre-tratați petele dificile.
- Articolele cu pete dificile trebuie spălate cu un detergent special.
- Aveți grijă cu perdelele. Scoateți inelele și puneți perdelele într-un săculeț de spălare sau într-o față de pernă.
- O încărcătură foarte mică poate provoca probleme de echilibru în timpul fazei de centrifugare cauzând o vibrare excesivă. Dacă se întâmplă acest lucru:
 - a. Întrerupeți programul și deschideți ușa (consultați capitolul „Utilizarea zilnică”);
 - b. redistribuiți manual încărcătura pentru ca articolele să fie așezate uniform prin cuvă;
 - c. apăsați butonul Start/Pauză. Faza de centrifugare continuă.
- Închideți nasturii fețelor de pernă, închideți fermoarele, găicile și capsele. Legați curelele, cordoanele, șireturile, fundele și toate articolele libere.
- Nu spălați rufe fără tivuri sau cu tăieturi. Folosiți o plasă de spălare pentru a spăla articolele mici și/sau delicate (de ex. sutiene fără sârmă, curele, colanți, șireturi, funde, etc.).

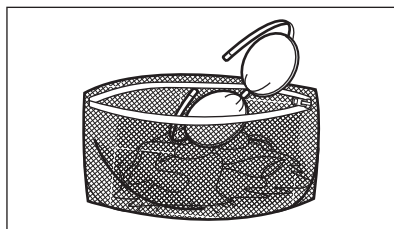

- Goliți buzunarele și depliați articolele.

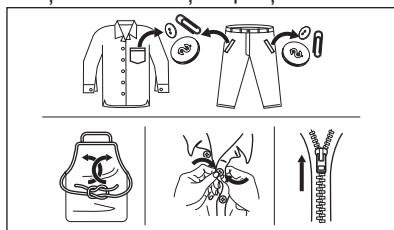

12.2 Petele persistente

În cazul anumitor pete, apa și detergentul nu sunt suficiente.

Recomandăm pre-tratarea acestor pete înainte de introducerea articolelor în aparat.

Sunt disponibile substanțe speciale pentru îndepărtarea petelor. Folosiți substanța specială pentru îndepărtarea petelor, corespunzătoare tipului de pată și țesăturii.

Nu pulverizați soluția de îndepărtare a petelor pe îmbrăcăminte în apropierea aparatului deoarece aceasta este corozivă pentru piesele din plastic.



12.3 Tipul detergentului și cantitatea

Alegerea detergentului și utilizarea cantităților corecte afectează nu numai performanța la

spălare, ci ajută și la evitarea risipei și protejarea mediului:

- Utilizați numai detergenți și alte tratamente produse special pentru utilizarea într-o mașină de spălat rufe. În primul rând, respectați aceste reguli generale:
 - detergenți pudră (și tablete și detergenți cu o singură doză) pentru toate tipurile de materiale, cu excepția celor delicate. Alegeți detergenții pudră care conțin înălbitor pentru rufe albe și substanțe de igienizare a rufelor,
 - detergenți lichizi (și detergenți cu o singură doză), de preferat pentru programe de spălare la temperatură joasă (max. 60°C) pentru toate tipurile de țesături sau cei speciali, numai pentru lână.
- Alegerea și cantitatea detergentului depind de: tipul de țesătură (delicate, lână, bumbac etc.), culoarea hainelor, dimensiunea încărcăturii, gradul de murdărie, temperatura de spălare și duritatea apei folosite.
- Respectați instrucțiunile pe care le găsiți pe ambalajul detergenților sau al altor tratamente fără a depăși nivelul maxim indicat (**MAX**).
- Nu amestecați tipuri diferite de detergenți.
- Folosiți mai puțin detergent dacă:
 - spălați o încărcătură mică,
 - rufele sunt puțin murdare,
 - apar cantități mari de spumă în timpul spălării.

O cantitate insuficientă de detergent poate rezulta în:

- rezultate nesatisfăcătoare la spălare,
- încărcătura de rufe devine gri,
- haine unsoase,
- mucegai în aparat.

O cantitate excesivă de detergent poate rezulta în:

- formarea de spumă,
- reducerea efectului spălării,
- clătire inadecvată,
- un impact mai mare asupra mediului.

12.4 Sfaturi pentru economisire

Pentru a economisi apă, energie și detergent, vă recomandăm să urmați aceste sfaturi:

- **Rufele puțin murdărite** pot fi spălate **fără prespălare** pentru a economisi detergent, apă și timp.
- Încărcarea aparatului la **capacitatea maximă indicată pentru fiecare program ajută la reducerea consumului de energie și apă**.
- Cu o pre-tratare corespunzătoare, petele și murdăria limitată pot fi îndepărtate; rufele pot fi spălate la temperaturi mai reduse.
- Dacă aveți un uscător de rufe, se recomandă să utilizați **viteza maximă posibilă de centrifugare** pentru programul de spălare selectat, pentru a economisi energie în timpul fazei de uscare.
- De preferință, utilizați cicluri scurte la temperaturi mai scăzute.

12.5 Duritate apă

Dacă apa din zona dvs. este dură sau medie, vă recomandăm să folosiți un dedurizator de apă pentru mașinile de spălat rufe.

În zonele în care apa are o duritate redusă, nu este necesar să folosiți un dedurizator de apă.

Pentru a afla duritatea apei din zona în care vă aflați, adresați-vă furnizorului de apă local.

Folosiți o cantitate corectă pentru dedurizatorul apei. Respectați instrucțiunile de pe ambalajul produsului.

13. ÎNGRIJIREA ȘI CURĂȚAREA

AVERTISMENT!

Consultați capitolele privind siguranța.

13.1 Programul de curățare periodică

Curățarea periodică ajută la extinderea duratei de viață a aparatului.

După fiecare ciclu, țineți ușa și dozatorul pentru detergent ușor întredeschisă pentru a asigura circulația aerului și uscați umiditatea în interiorul aparatului: acest lucru previne formarea mucegaiului și a mirosurilor.

Dacă aparatul nu este utilizat pe o perioadă mai lungă de timp: închideți robinetul de apă și scoateți din priză aparatul.

Programul orientativ de curățare periodică:

Decalcifiere	De două ori pe an
Spălarea de întreținere	O dată pe lună
Curățarea garniturii ușii	La fiecare două luni
Curățarea tamburului	La fiecare două luni
Curățarea dozatorului pentru detergent	La fiecare două luni
Curățarea filtrului pompei de evacuare	De două ori pe an
Curățarea furtunului de alimentare cu apă și a filtrului robinetului	De două ori pe an

Următoarele paragrafe explică modul în care se curăță fiecare piesă.

13.2 Îndepărtarea obiectelor străine



Înainte de a rula ciclul, asigurați-vă că buzunarele sunt goale și toate elementele libere sunt legate. Consultați „Încărcătura de rufe” din „Informații și sfaturi”.

Scoateți toate obiectele străine (cum ar fi cleme metalice, nasturi, fise, etc.) pe care le găsiți în garnitura ușii, filtre și tambur. Consultați paragrafele „Garnitura ușii cu colector cu mchie dublă”, „Curățarea tamburului”, „Curățarea pompei de evacuare” și „Curățarea furtunului de alimentare și a filtrului supapei”. Dacă este necesar, adresați-vă Centrului de service autorizat.

13.3 Curățarea exterioară

Curățați aparatul numai cu săpun delicat și apă caldă. Uscați complet toate suprafețele.

Nu folosiți bureți abrazivi sau orice material care produce zgârieturi.

ATENȚIE!

Nu folosiți alcool, solvenți sau produse chimice.

ATENȚIE!

Nu curățați suprafețele metalice cu detergent pe bază de clor.

13.4 Decalcifiere



Dacă apa din zona dvs. este dură sau medie, vă recomandăm să folosiți un dedurizator de apă pentru mașinile de spălat rufe.

Examinați regulat tamburul pentru a verifica dacă există depuneri de calcar.

Detergenții obișnuiți conțin deja agenți de dedurizare a apei, însă se recomandă ca ocazional să rulați un ciclu cu tamburul gol și un produs de decalcifiere.



Respectați întotdeauna instrucțiunile de pe ambalajul produsului.

13.5 Spălarea de întreținere

Utilizarea repetată și prelungită de programe cu temperatură scăzută și durată redusă poate produce depuneri de detergenți, reziduuri de scame, creșterea de bacterii și formarea unei pelicule în interiorul tamburului și cuvei. Aceasta poate produce mirosuri neplăcute și mucegai.

Pentru a elimina aceste depuneri și igieniza partea internă a aparatului, rulați o spălare de întreținere cel puțin o dată pe lună:

1. Scoateți toate rufele din tambur.
2. Rulați un program pentru bumbac la cea mai ridicată temperatură și cu o cantitate redusă de detergent pudră sau, dacă este disponibil, rulați programul Curățare mașină.

13.6 Garnitura ușii

Acest aparat este dotat cu un **sistem de auto-curățare a evacuării**, care permite

evacuarea împreună cu apa a scamelor mici care cad de pe haine. Examinați garnitura în mod regulat. Monezile, nasturii și alte obiecte mici pot fi recuperate la finalul ciclului.

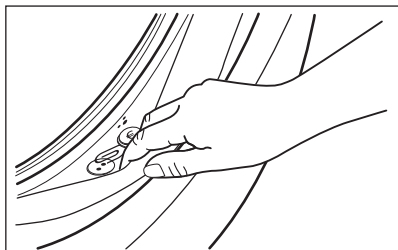

Curățați-o atunci când este necesar folosind un agent de curățare tip cremă cu amoniac fără a zgâria suprafața garniturii.



Respectați întotdeauna instrucțiunile de pe ambalajul produsului.

13.7 Curățarea tamburului

Verificați regulat tamburul pentru a preveni formarea de depozite nedorite.

Pe tambur se pot forma depozite de rugină datorită corpurilor străine care ruginesc în timpul spălării sau datorită apei de la robinet, dacă aceasta conține fier

Curățați tamburul cu produse speciale pentru oțel inoxidabil.



Respectați întotdeauna instrucțiunile de pe ambalajul produsului. Nu curățați tamburul cu substanțe acide pentru îndepărtarea calcarului, produse abrazivi care conțin clor sau bureți de sârmă.

Pentru o curățare completă:

1. Curățați tamburul cu produse speciale pentru oțel inoxidabil.



Respectați întotdeauna instrucțiunile de pe ambalajul produsului.

2. Scoateți toate rufele din tambur.
3. Rulați un program scurt pentru bumbac la cea mai ridicată temperatură, cu tamburul

gol și cu o cantitate redusă de detergent pudră sau, dacă este disponibil, rulați programul Curățare mașină. Dacă aparatul dvs. poate fi conectat la Wi-Fi, programul special Curățare mașină poate fi descărcat și prin APLICAȚIE.

4. Adăugați manual o cantitate mică de detergent pudră sau de un anumit produs în tamburul gol pentru a clăti toate reziduurile rămase.



Ocazional, la sfârșitul unui ciclu, afișajul poate indica pictograma : aceasta este o recomandare de a realiza „curățarea tamburului”. Odată ce curățarea tamburului a fost efectuată, pictograma dispare.

13.8 Curățarea dozatorului de detergent.

Pentru a împiedica eventualele depuneri de detergent uscat, de balsam de rufe sau formarea de mucegai în dozatorul pentru detergent, rulați din când în când următoarea procedură de curățare:

1. Deschideți dozatorul pentru detergent. Apăsăți opritorul în jos, ca în imagine, și scoateți-l în afară.

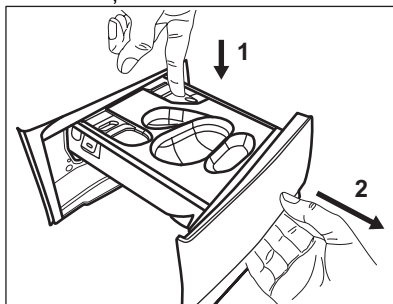

2. Scoateți recipientul pentru detergent lichid, dacă este introdus.

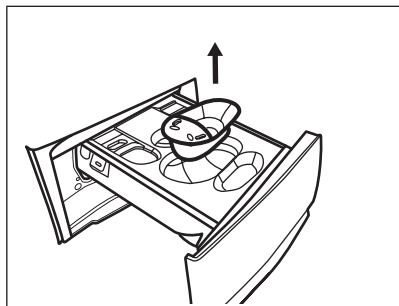

3. Ridicați capacul superior al compartimentelor pentru a-l scoate.

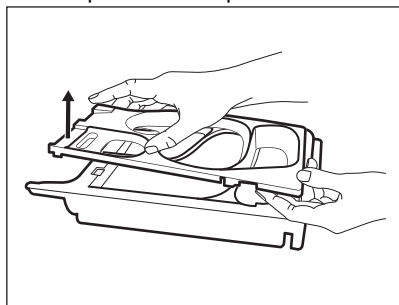

4. Spălați dozatorul pentru detergent și orice obiecte sub jet de apă.

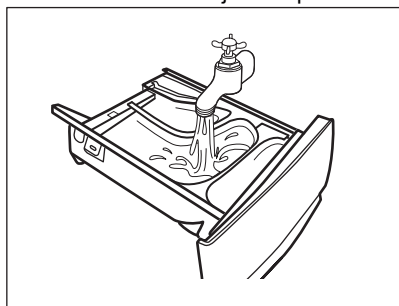

5. Asigurați-vă că ați îndepărtat toate reziduurile de detergent din partea superioară și inferioară a adânciturii. Folosiți o perie mică pentru a curăța adâncitura.

⚠ ATENȚIE!

Nu folosiți obiecte ascuțite sau perii și bureți metalici.

Asigurați-vă că ați îndepărtat toate reziduurile de detergent din partea superioară și inferioară a adânciturii.

Folosiți o perie mică pentru a curăța adâncitura.

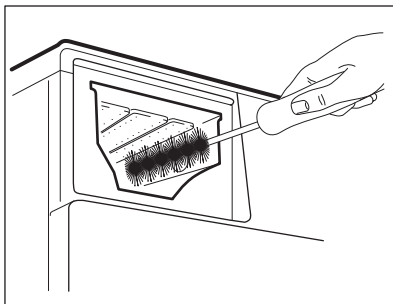

6. Întoarceți dozatorul cu fața în jos și deschideți capacul inferior conform indicațiilor din imagine: mai întâi trageți urechiușele laterale spre exterior și apoi scoateți capacul inferior.

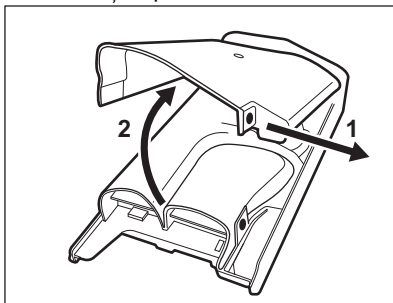

7. Asigurați-vă că sunt îndepărtate toate reziduurile de detergent de pe bandă. Folosiți doar lavete moi și umede.
8. Puneți la loc capacul inferior la locul său aliniind orificiile sale pe cârligele sertarului, ca în imagine. Închideți până face „clic”.

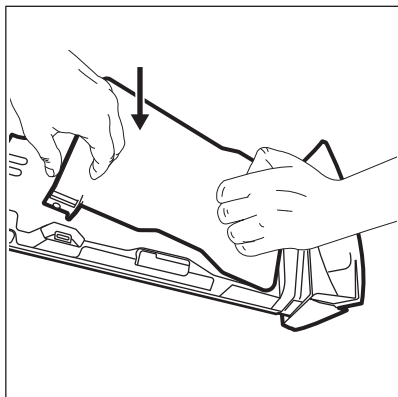

⚠ ATENȚIE!

Apăsați capacul inferior ca în imagine.
Asigurați-vă că se închide bine.

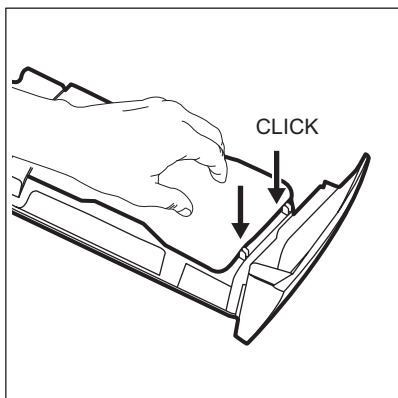

9. Montați la loc sertarul astfel:
 - a. Puneți la loc capacul inferior și apăsați până face „clic”.
 - b. Puneți la loc capacul superior și apăsați până face „clic”.
 - c. Introduceți recipientul pentru detergent lichid, dacă este necesar.
10. Introduceți dozatorul pentru detergent pe șinele de ghidaj și închideți-l. Rulați programul de clătire fără nicio haină în tambur.

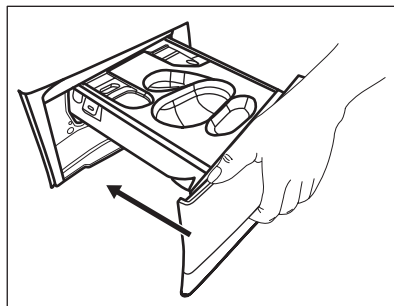

13.9 Curățarea pompei de evacuare

⚠ AVERTISMENT!

Scoateți ștecherul din priză de perete.



Verificați regulat filtrul pompei de evacuare pentru vă asigura că este curat.

Curățați pompa de evacuare dacă:

- Aparatul nu evacuează apa.
- Tamburul nu se rotește.
- Aparatul face un zgomot neobișnuit din cauza blocării pompei de evacuare.
- Afișajul arată codul de alarmă **E20**.

⚠ AVERTISMENT!

- Nu scoateți filtrul în timpul funcționării aparatului.
- Nu curățați pompa dacă apa din aparat este fierbinte. Așteptați să se răcească apa

Procedați astfel pentru a curăța pompa:

1. Deschideți capacul pompei.

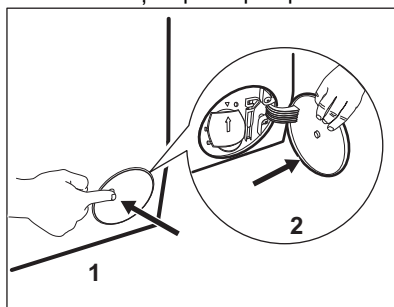

2. Puneți un vas adecvat sub locul de acces la pompă pentru a colecta apa care se scurge.
3. Desfaceți jgheabul în jos. Țineți întotdeauna o cârpă la îndemână pentru a șterge apa care se scurge la scoaterea filtrului.

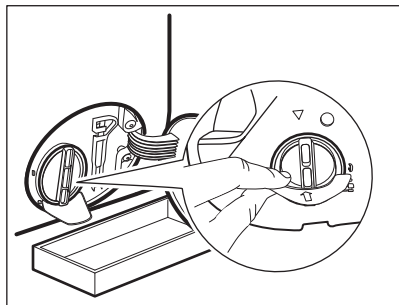

4. Rotiți filtrul la 180 de grade spre stânga pentru a-l deschide fără a-l scoate. Lăsați să curgă apa.

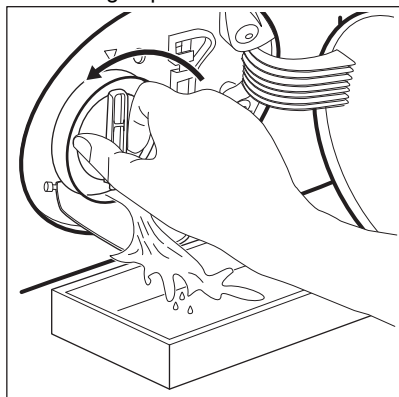

5. După ce vasul se umple cu apă, rotiți la loc filtrul și goliți recipientul.
6. Repetați pașii 4 și 5 până când nu mai curge apă.
7. Rotiți filtrul spre stânga și scoateți-l.

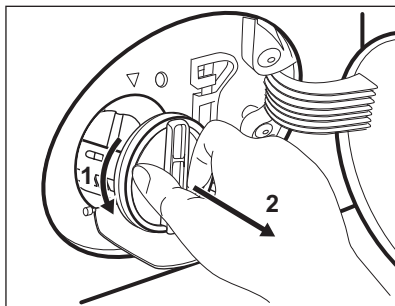

8. Dacă este necesar, scoateți scamele și obiectele din adâncitura filtrului.
9. Asigurați-vă că elicea pompei se poate roti. Dacă nu se rotește, adresați-vă Centrului de Service Autorizat.

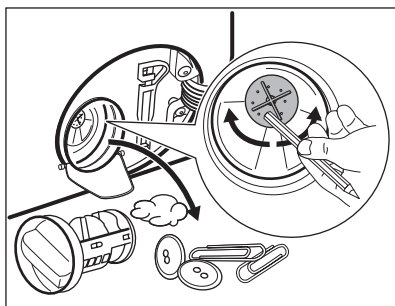

10. Curățați filtrul sub jet de apă.

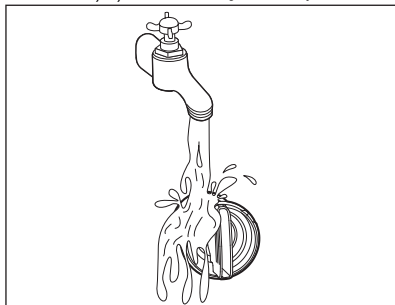

11. Puneți la loc filtrul în ghidajele speciale rotindu-l spre dreapta. Pentru a preveni scurgerile, filtrul trebuie strâns în mod corect.

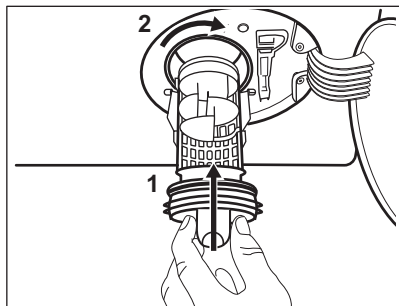

12. Închideți capacul pompei.

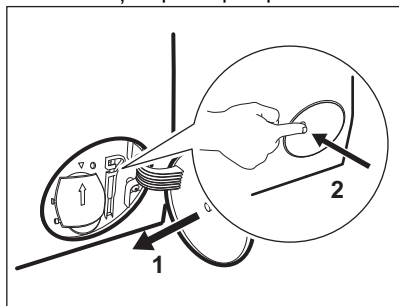

Atunci când evacuați apa prin procedura de evacuare de urgență, trebuie să activați din nou sistemul de evacuare:

- a. Puneți 2 litri de apă în compartimentul principal de spălare al dozatorului pentru detergent.
- b. Porniți programul pentru a evacua apa.

13.10 Curățarea furtunului de alimentare cu apă și a filtrului robinetului

Se recomandă curățarea ocazională a ambelor filtre din furtunul de alimentare și supapă pentru a îndepărta toate depunerile colectate în timp:

1. Desfaceți furtunul de alimentare de la robinet și curățați filtrul.

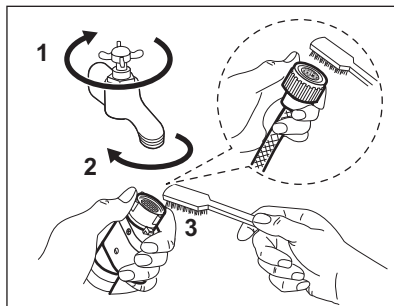

2. Desfaceți furtunul de alimentare de la aparat prin slăbirea piuliței.

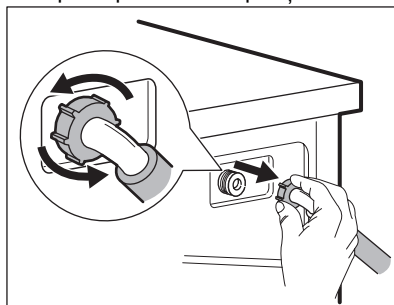

3. Curățați cu o periuță de dinți filtrul supapei din spatele aparatului.

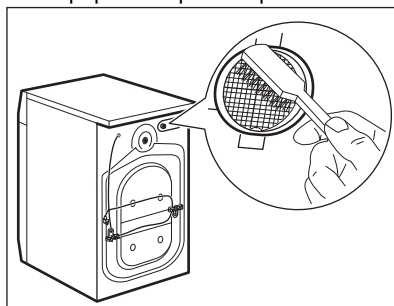

4. Când reconectați furtunul la spatele aparatului, rotiți-l spre stânga sau dreapta (nu în poziție verticală) în funcție de poziția robinetului de apă.

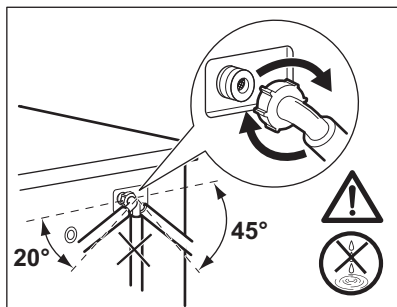

13.11 Evacuarea de urgență

Dacă aparatul nu poate evacua apa, realizați procedura descrisă în paragraful „Curățarea pompei de evacuare”. Dacă este necesar, curățați pompa.

Atunci când evacuați apa prin procedura de evacuare de urgență, trebuie să activați din nou sistemul de evacuare:

1. Turnați 2 litri de apă în compartimentul principal de spălare al dozatorului pentru detergent.
2. Porniți programul pentru a evacua apa.

13.12 Măsuri de precauție împotriva înghețului

Dacă aparatul este instalat într-o zonă unde temperatura poate coborî în jur de 0°C sau mai jos, eliminați apa rămasă în furtunul de alimentare și din pompa de evacuare.

1. Scoateți ștecherul din priză.
2. Închideți robinetul de apă.
3. Puneți cele două capete ale furtunului de alimentare într-un recipient și lăsați apa să se scurgă din furtun.
4. Goliți pompa de evacuare. Consultați procedura de evacuare de urgență.
5. Când pompa de drenare este goală, montați la loc furtunul de alimentare cu apă.

AVERTISMENT!

Înainte de a reutiliza aparatul, verificați dacă temperatura este mai mare de 0°C. Producătorul nu este responsabil de daunele provocate de temperaturi reduse.

14. DEPANARE

AVERTISMENT!

Consultați capitolele privind siguranța.

14.1 Coduri de alarmă și posibile defecțiuni

Aparatul nu pornește sau se oprește în timpul funcționării. Mai întâi încercați să găsiți o soluție la problemă (consultați tabelele).

AVERTISMENT!

Dezactivați aparatul înainte de a efectua orice verificare.

În cazul anumitor probleme, ecranul afișează un cod de alarmă, iar butonul Start/Pauză  poate clipi în continuu:



Dacă aparatul este supraîncărcat, scoateți câteva articole din tambur și/sau împingeți ușa și atingeți în același timp butonul Start/Pauză până când indicatorul  nu mai clipește (a se vedea imaginea de mai jos).

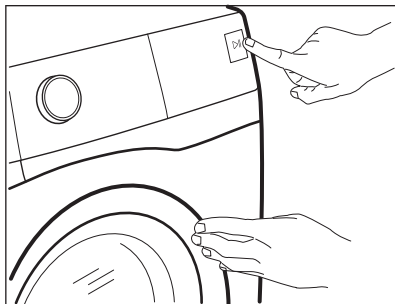

Problemă

Soluție posibilă

E 10

Aparatul nu se alimentează corect cu apă.

- Verificați dacă robinetul de apă este deschis.
- Verificați dacă presiunea de la rețeaua de alimentare cu apă nu este prea scăzută. Pentru această informație, contactați compania locală de furnizare a apei.
- Verificați dacă robinetul de apă este înfundat.
- Verificați dacă furtunul de alimentare este răsucit, deteriorat sau îndoit.
- Verificați dacă racordul furtunului de alimentare cu apă este realizat corect.
- Verificați dacă filtrul furtunului de alimentare și filtrul supapei nu sunt înfundate. Consultați capitolul „Îngrijirea și curățarea”.

E 20

Aparatul nu evacuează apa.

- Verificați dacă scurgerea chiuvetei este înfundată.
- Verificați dacă furtunul de evacuare este răsucit sau îndoit.
- Verificați dacă filtrul de evacuare este înfundat. Dacă este necesar, curățați filtrul. Consultați capitolul „Îngrijirea și curățarea”.
- Verificați dacă racordul furtunului de evacuare este realizat corect.
- Setați un program de evacuare dacă ați setat un program fără faza de evacuare.
- Setați programul de evacuare dacă ați setat o opțiune care se termină cu apă în cuvă.

E 40

Ușa aparatului este deschisă sau nu este închisă corect.

- Asigurați-vă că ușa este închisă corespunzător.

E91

Defect intern. Nu există comunicare între elementele electronice ale aparatului.

- Programul nu s-a terminat adecvat sau aparatul s-a oprit prea devreme. Opriti și porniți din nou aparatul.
- Dacă codul de alarmă apare din nou, contactați Centrul de service autorizat.

Dacă afișajul prezintă alte coduri de alarmă, dezactivați și activați aparatul.

Dacă problema persistă, contactați Centrul de service autorizat.

În cazul altor probleme cu aparatul, consultați tabelul de mai jos pentru posibilele soluții.

Problemă	Soluție posibilă
Programul nu pornește.	<ul style="list-style-type: none"> • Verificați dacă ștecherul este introdus în priză. • Verificați dacă ușa aparatului este închisă. • Verificați dacă există o siguranță arsă în tabloul de siguranțe. • Asigurați-vă că ați atins Start/Pauză . • Dacă este setată pornirea întârziată, anulați setarea sau așteptați terminarea numărătorii inverse. • Dezactivați funcția Blocare acces copii, dacă este pornită. • Verificați poziția butonului de selectare de la programul selectat.
Aparatul se umple cu apă și o evacuează imediat.	<ul style="list-style-type: none"> • Verificați dacă furtunul de evacuare este în poziția corectă. Furtunul poate fi poziționat prea jos. Consultați capitolul „Instrucțiuni de instalare”.
Faza de centrifugare nu funcționează sau ciclul de spălare durează mai mult decât este normal.	<ul style="list-style-type: none"> • Setati programul de centrifugare. • Verificați dacă filtrul de evacuare este înfundat. Dacă este necesar, curățați filtrul. Consultați capitolul „Îngrijirea și curățarea”. • Ajustați manual articolele din cuvă și reluați faza de centrifugare. Această problemă poate fi cauzată de dezechilibre.
Există apă pe podea.	<ul style="list-style-type: none"> • Verificați dacă racordurile furtunurilor de apă sunt etanșe și fără scurgeri de apă. • Verificați dacă furtunul de alimentare cu apă și furtunul de evacuare prezintă deteriorări. • Asigurați-vă că folosiți detergentul adecvat și în cantitatea corectă.
Nu puteți deschide ușa aparatului.	<ul style="list-style-type: none"> • Asigurați-vă că nu ați selectat un program care se termină cu apă în cuvă. • Verificați dacă programul de spălare s-a terminat. • Setati un program de evacuare sau de centrifugare dacă există apă în tambur. • Asigurați-vă că aparatul este alimentat cu curent electric. • Problema poate fi cauzată de o defecțiune a aparatului. Contactați Centrul de service autorizat Dacă trebuie să deschideți ușa, citiți cu atenție „Deschiderea de urgență a ușii”.
Aparatul face un zgomot neobișnuit și vibrează.	<ul style="list-style-type: none"> • Verificați dacă aparatul este drept. Consultați capitolul „Instrucțiuni de instalare”. • Îndepărtați ambalajul și/sau buloanele pentru transport. Consultați capitolul „Instrucțiuni de instalare”. • Adăugați mai multe rufe în tambur. Încărcătura poate fi prea mică.

Problemă	Soluție posibilă
Durata programului crește sau scade în timpul executării programului.	<ul style="list-style-type: none"> SensiCare System poate ajusta durata programului în funcție de tipul și de dimensiunea încărcăturii de rufe. Consultați „SensiCare System Detectarea încărcăturii” din capitolul „Utilizarea zilnică”.
Rezultatele spălării nu sunt satisfăcătoare.	<ul style="list-style-type: none"> Măriți cantitatea de detergent sau folosiți un detergent diferit. Folosiți produse speciale pentru a îndepărta petele persistente înainte de a spăla rufe. Verificați dacă ați setat temperatura corectă. Reduceți încărcătura de rufe.
Prea multă spumă în tambur în timpul ciclului de spălare.	<ul style="list-style-type: none"> Reduceți cantitatea de detergent sau numărul de tablete sau de detergenți cu o singură doză.
După ciclul de spălare au rămas reziduuri de detergent în sertarul dozatorului.	<ul style="list-style-type: none"> Verificați dacă ați utilizat dozatorul pentru detergent în conformitate cu indicațiile din acest manual al utilizatorului. Asigurați-vă că utilizați tablete sau detergenți cu o singură doză noi. Depozitați-le în cutia lor și închideți-le după utilizare, conform recomandărilor producătorului. <p>Expunerea directă la mediu poate modifica caracteristicile și comportamentul acestora în compartimentul Pods®, în special în combinație cu anumite opțiuni (de ex., Start întârziat).</p>

După verificare, activați aparatul. Programul continuă de la momentul întreruperii.

Dacă problema apare din nou, contactați Centrul de service autorizat.

Datele necesare centrului de service se găsesc pe plăcuța cu date tehnice.

14.2 Deschiderea ușii de urgență

În cazul unei pene de curent sau a defectării aparatului, ușa aparatului rămâne blocată. Programul de spălare continuă când alimentarea cu curent este restabilă. Dacă ușa rămâne blocată ca urmare a defectării aparatului, ușa se poate deschide folosind funcția deblocare de siguranță.

Înainte de a deschide ușa:

ATENȚIE!

Pericol de arsuri! Asigurați-vă că temperatura apei nu este prea ridicată și rufe nu sunt fierbinți. Dacă este necesar, așteptați răcirea acestora.

ATENȚIE!

Pericol de vătămare! Verificați dacă tamburul se mai învârte. Dacă este necesar, așteptați până când tamburul se oprește din învârtire.



Asigurați-vă că nivelul apei din interiorul tamburului nu este prea ridicat. Dacă este necesar, efectuați o evacuare de urgență (consultați «Evacuarea de urgență» din capitolul «Îngrijirea și curățarea»).

Pentru a deschide ușa, procedați după cum urmează:

1. Apăsăți butonul Pornit/Oprit  pentru a opri aparatul.
2. Scoateți ștecărul din priza de perete.
3. Deschideți clapeta filtrului.
4. Trageți în jos o singură dată de declanșatorul sistemului de deblocare de urgență. Trageți-l în jos încă o dată, țineți-l tensionat și, în același timp, deschideți ușa aparatului.

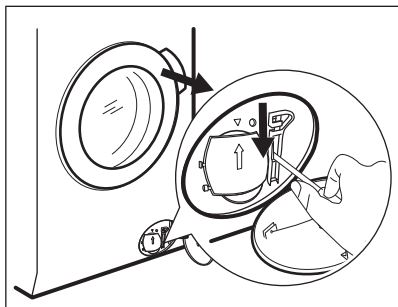

5. Scoateți rufele, după care închideți ușa aparatului.
6. Închideți clapeta filtrului.

15. VALORI DE CONSUM

15.1 Observație



Codul QR de pe eticheta energetică furnizată împreună cu aparatul oferă un link web către informațiile referitoare la performanța aparatului aflate în baza de date EPREL a UE. Păstrați eticheta energetică pentru referință împreună cu manualul utilizatorului și toate celelalte documente furnizate împreună cu acest aparat.

Aceleași informații pot fi găsite în EPREL folosind linkul <https://eprel.ec.europa.eu> împreună cu numele modelului și numărul de produs pe care le găsiți pe plăcuța cu date tehnice a aparatului. Consultați capitolul „Descrierea produsului” pentru amplasarea plăcuței cu date tehnice.



Valorile și durata programului pot diferi în funcție de condițiile specifice (de ex. temperatura camerei, temperatura și presiunea apei, mărimea încărcăturii și tipul de rufe, tensiunea de alimentare) și, de asemenea, dacă modificați setarea implicită a unui program.

15.2 Conform Regulamentului Comisiei UE 2019/2023

Programul Eco 40-60	kg	kWh	Litri	hh:mm	%	°C	rpm ¹⁾
Încărcare completă	9.0	0.820	55.0	03:40	53.00	35.0	1351
Încărcare pe jumătate	4.5	0.540	45.0	02:35	53.00	33.0	1351
Încărcare pe sfert	2.5	0.185	38.0	02:30	54.00	23.0	1351

1) Viteza maximă de centrifugare.

Consumul de curent în diferite moduri

Oprit (W)	Repaus (W)	Pornire întârziată (W)
0.50	0.50	4.00

Durata până la modul Opre/Repaus este de maxim 15 minute.

15.3 Programe des întâlnite

Program	kg	kWh	Litri	hh:mm	%	°C	rpm
Bumbac 1) 90°C	9.0	2.700	90.0	04:05	52.00	85.0	1400
Bumbac 60 °C	9.0	1.600	85.0	03:50	52.00	55.0	1400
Bumbac 2) 20°C	9.0	0.350	85.0	03:00	52.00	20.0	1400
Sintetice 40°C	4.0	0.800	55.0	02:15	35.00	40.0	1200
Delicate 3) 30 °C	2.0	0.400	60.0	01:05	35.00	30.0	1200
Lână 30 °C	1.5	0.300	65.0	01:05	30.00	30.0	1200

1) Adecvat pentru spălarea materialelor textile foarte murdare.

2) Adecvat pentru spălarea articolelor din bumbac puțin murdare, sintetice și mixte.

3) Mai efectuează și un ciclu de spălare rapidă pentru rufe cu un grad ușor de murdărie.

16. GHID RAPID

16.1 Utilizare zilnică

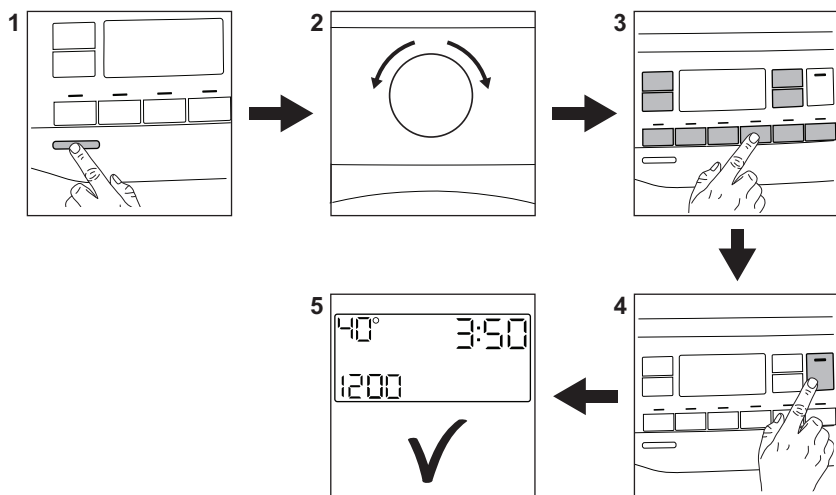



- Conectați ștecherul în priză.
- Deschideți robinetul de apă.
- Apăsați butonul **Pornit/Oprit** (1) pentru a porni aparatul (1).
- Rotiți comutatorul de selecție programe pe programul dorit (2).
- Setează opțiunile dorite prin intermediul butoanelor tactile corespunzătoare (3).
- Puneți rufe în tambur, pe rând, fără a depăși sarcina maximă recomandată. Închideți ușa și asigurați-vă că nu sunt rufe prinse între garnitură și ușă.
- Turnați detergent și alte tratamente în compartimentul adecvat al dozatorului pentru detergent. Dacă utilizați tablete, vă rugăm să activați opțiunea Pods®
- Pentru a porni programul, atingeți butonul **Start/Pauză** (4).
- Aparatul va porni.
- După terminarea programului, scoateți rufe.
- Apăsați butonul **Pornit/Oprit** (1) pentru a opri aparatul.

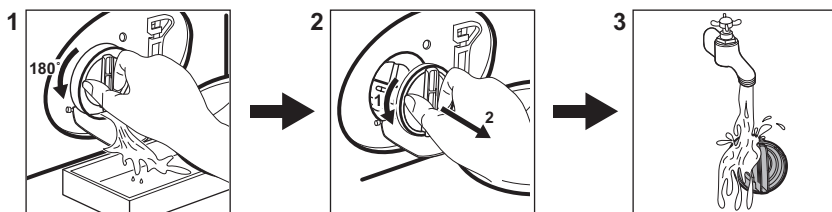

16.2 Curățarea filtrului pompei de evacuare



Curățați regulat filtrul și, în special, dacă codul de alarmă **E20** apare pe afișaj.

16.3 Programe

Programe	Încărcătură	Descrierea produsului
QuickCare 69min	5.0 kg	Articole din bumbac și sintetice. Acest program asigură performanțe bune la spălarea într-un timp scurt.
Bumbac	9.0 kg	Țesături din bumbac alb și colorat. Ideal pentru murdărie normală și dificilă.
Sintetice	4.0 kg	Articole din țesătură sintetică sau mixtă.
Delicate	2.0 kg	Țesături delicate precum cele din acril, viscoză, poliester.
 Lână / Mătase	1.5 kg	Articole din lână care se spală la mașină, articole din lână și delicate care se spală manual.
Rapid 20min	3.0 kg	Articole din bumbac și sintetice ușor murdare sau purtate o singură dată.
 Abur Reîmprospătare/Netezire	1.0 kg	Articole din bumbac și sintetice pentru care trebuie eliminate cutele.
Centrifugare/ Evacuare	9.0 kg	Pentru a centrifuga rufe și pentru a evacua apa din tambur. Toate țesăturile, cu excepția articolelor din lână și a celor din țesături delicate.
Clătire	9.0 kg	Toate țesăturile, cu excepția articolelor din lână și a celor din țesături foarte delicate. Program pentru clătire și centrifugare.
Echipament sport fibre sintetice	4.0 kg	Articole sportive, fibre sintetice precum poliester, amestecuri poliester/elastan, poliamidă. Adecvat pentru îndepărtarea transpirației și a murdăriei corporale de pe articolele de îmbrăcăminte tehnice pentru sport.

Programe	Încărcătură	Descrierea produsului
Pilotă	3.0 kg	Pături, haine căptușite, pilote, cu căptușeală, sintetice sau umplute cu pene și puf.
 Outdoor	2.0 kg ¹⁾ 1.0 kg ²⁾	Articole sportive moderne de exterior.
 Igienizare	9.0 kg	Articole din bumbac alb. Acest program elimină peste 99,99% din bacterii și virusuri ³⁾ De asemenea, asigură o reducere adecvată a alergenilor.
Eco 40-60	9.0 kg	Ciclu energetic redus pentru articole din bumbac. Reduce temperatura și prelungeste timpul pentru a obține rezultate bune la spălare.

1) Program de spălare.

2) Program de spălare și faza de restabilire a proprietăților de respingere a apei.

3) Testat pentru Staphylococcus aureus, Enterococcus faecium, Candida albicans, Pseudomonas aeruginosa și MS2 Bacteriophage în cadrul testului extern efectuat de Swissatest Testmaterialien AG în 2021 (Raportul de testare nr. 202120117).

17. INFORMAȚII PRIVIND MEDIUL

Reciclați materialele marcate cu simbolul . Pentru a recicla ambalajele, acestea trebuie puse în containerele corespunzătoare. Ajuțați la protejarea mediului și a sănătății umane și la reciclarea deșeurilor din aparatele electrice și electrocasnice. Nu aruncați aparatele

marcate cu acest simbol  împreună cu deșeurile menajere. Returnați produsul la centrul local de reciclare sau contactați administrația orașului dvs.



electrolux.com

157082100-A-152024

