



Electrolux



electrolux.com/register



EW7F3484E

RO Manual de utilizare | **Mașină de spălat rufe**



Bine ați venit la Electrolux Vă mulțumim pentru că ați ales produsul nostru.



A găsi sfaturi privind utilizarea, broșuri, informații pentru depanare, service și reparații:

www.electrolux.com/support

Ne rezervăm dreptul asupra efectuării de modificări.

CUPRINS

1. INFORMAȚII PRIVIND SIGURANȚA.....	2
2. INSTRUCȚIUNI DE SIGURANȚĂ.....	4
3. DESCRIEREA PRODUSULUI.....	7
4. DATE TEHNICE.....	8
5. INSTALAREA.....	8
6. ACCESORIILE.....	12
7. PANOUL DE COMANDĂ.....	12
8. DISCUL SELECTOR ȘI BUTOANELE.....	14
9. PROGRAME.....	17
10. SETĂRI.....	21
11. ÎNAINTE DE PRIMA UTILIZARE.....	22
12. UTILIZAREA ZILNICĂ.....	23
13. INFORMAȚII ȘI SFATURI.....	28
14. ÎNGRIJIREA ȘI CURĂȚAREA.....	30
15. DEPANARE.....	35
16. VALORI DE CONSUM.....	38
17. GHID RAPID	39
18. INFORMAȚII PRIVIND MEDIUL.....	41

1. ⚠ INFORMAȚII PRIVIND SIGURANȚA



Înainte de a începe instalarea și de a utiliza acest aparat, citiți cu atenție instrucțiunile furnizate.

Producătorul nu este responsabil pentru eventuale vătămări sau pagube rezultate din instalarea sau utilizarea incorectă.

Păstrați permanent instrucțiunile într-un loc sigur și accesibil pentru consultare ulterioară.

1.1 Siguranța copiilor și a persoanelor vulnerabile

- Acest aparat poate fi utilizat de copiii cu vârsta mai mare de 8 ani, de persoanele cu capacități fizice, senzoriale sau mentale reduse sau de persoanele ne-experimentate doar

sub supraveghere sau după o scurtă instruire care să le ofere informațiile necesare despre utilizarea în siguranță a aparatului și care să le permită să înțeleagă pericolele la care se expun.

- Copiii cu vârsta între 3 și 8 ani și persoanele cu dizabilități profunde și complexe nu trebuie lăsate să se apropie de aparat dacă nu sunt supravegheate permanent.
- Copiii cu vârsta mai mică de 3 ani nu trebuie lăsați să se apropie de aparat dacă nu sunt supravegheați permanent.
- Copiii trebuie supravegheați pentru a vă asigura că nu se joacă cu aparatul.
- Nu lăsați ambalajele la îndemâna copiilor și aruncați-le conform reglementărilor.
- Nu lăsați detergenții la îndemâna copiilor.
- Nu lăsați copiii și animalele să se apropie de aparat atunci când ușa este deschisă.
- Dacă aparatul are un dispozitiv de siguranță pentru copii, acesta trebuie activat.
- Copiii nu vor realiza operațiunile de curățare sau de întreținere care revin utilizatorului aparatului fără a fi supravegheați.

1.2 Informații generale privind siguranța

- Acest aparat este destinat doar pentru spălarea rufelor de tip casnic, care pot fi spălate în mașina de spălat.
- Acest aparat este proiectat pentru uz casnic individual într-un mediu interior.
- Acest aparat electrocasnic poate fi utilizat în birouri, camere de oaspeți, camere de oaspeți cu paturi și mic dejun, case de oaspeți în cadrul fermelor și alte spații de cazare similare, în care această utilizare nu depășește (media) nivelurile de utilizare domestică.
- Nu modificați specificațiile acestui aparat.
- Încărcătura maximă a aparatului este 8 kg. Nu depășiți sarcina maximă a fiecărui program (consultați capitolul „Programe”).

- Presiunea de alimentare cu apă din punctul de racord la rețeaua de apă trebuie să fie între 0,5 bar (0,05 MPa) și 10 bar (1.0 MPa).
- Fanta de aerisire din bază nu trebuie să fie blocate de mochetă, covor sau orice alt material folosit la acoperirea pardoselii.
- Aparatul trebuie conectat la rețeaua de apă folosind noile seturi de furtunuri furnizate sau alte noi seturi de furtunuri furnizate de Centrul de service autorizat.
- Seturile vechi de furtunuri nu trebuie refolosite.
- În cazul în care cablul de alimentare este deteriorat, acesta trebuie înlocuit de producător, de centrul de service autorizat al acestuia sau de persoane cu o calificare similară pentru a se evita electrocutarea.
- Înainte de a efectua orice operațiune de întreținere, opriți aparatul și scoateți ștecherul din priză.
- Nu folosiți apă pulverizată cu presiune ridicată sau abur pentru curățarea aparatului.
- Curățați aparatul cu o lavetă umedă. Utilizați numai detergenți neutri. Nu folosiți niciun produs abraziv, burete abraziv, solvent sau obiect metalic.
- Dacă un uscător cu tambur rotativ este pus peste mașina de spălat rufe, asigurați-vă că folosiți setul corect de suprapunere aprobat de ELECTROLUX (aflați mai multe detalii în capitolul „Accesorii - Set de suprapunere”).

2. INSTRUCȚIUNI DE SIGURANȚĂ

2.1 Instalarea



Instalarea trebuie să respecte reglementările naționale corespunzătoare.

- Scoateți toate ambalajele și buloanele de transport, inclusiv bucșa din cauciuc cu distanțator din plastic.
- Păstrați șuruburile de transport într-un loc sigur. Dacă aparatul va fi mutat pe viitor,

acestea trebuie fixate din nou pentru a bloca tamburul și pentru a-l proteja de deteriorare.

- Aveți întotdeauna grijă când mutați aparatul deoarece acesta este greu. Folosiți întotdeauna mănuși de protecție și încălțăminte închisă.
- Urmați instrucțiunile de instalare furnizate împreună cu aparatul.
- Dacă aparatul este deteriorat, nu îl instalați sau utilizați.

- Nu instalați sau utilizați aparatul în locuri în care temperatura poate fi sub 0°C sau direct expus intemperiei.
- Suprafața podelei pe care aparatul va fi instalat trebuie să fie plată, stabilă, rezistentă la căldură și curată.
- Asigurați circulația aerului între aparat și podea.
- Atunci când aparatul se află în poziția sa permanentă, verificați dacă este adus la nivel cu ajutorul unei nivele cu bulă de aer. Dacă nu este, reglați picioarele acestuia.
- Nu instalați aparatul direct deasupra scurgerii din pardoseală.
- Nu pulverizați apă pe aparat și nu îl expuneți la umiditate excesivă.
- Nu instalați aparatul în locuri care nu permit deschiderea completă a ușii acestuia.
- Nu așezați niciun recipient închis pentru colectarea posibilelor scurgeri de apă de sub aparat. Contactați Centrul de service autorizat pentru a afla ce accesorii pot fi utilizate.

2.2 Conexiunea la rețeaua electrică

AVERTISMENT!

Pericol de incendiu și electrocutare.

- **AVERTISMENT:** Acest aparat este proiectat pentru a fi instalat / conectat la o împământare din clădire.
- Utilizați întotdeauna o priză cu protecție (împământare) contra electrocutării, montată corect.
- Asigurați-vă că parametrii de pe plăcuța cu date tehnice sunt compatibili cu valorile nominale ale sursei de alimentare.
- Nu folosiți prize multiple și cabluri prelungitoare.
- Procedați cu atenție pentru a nu deteriora ștecherul și cablul de alimentare electrică. Dacă este necesară înlocuirea cablului de alimentare, acesta trebuie înlocuit numai de către Centrul de service autorizat.
- Introduceți ștecherul în priză numai după încheierea procedurii de instalare.
- Asigurați accesul la priză după instalare.
- Nu atingeți cablul de alimentare sau ștecherul cu mâinile ude.

- Nu trageți de cablul de alimentare pentru a scoate din priză aparatul. Trageți întotdeauna de ștecher.

2.3 Racordarea la apă

- Apa de alimentare nu trebuie să depășească 25°C.
- Nu deteriorați furtunurile de apă.
- Înainte de conectarea la țevi noi, țevi care nu au fost folosite mult timp, la care s-au făcut lucrări de reparație sau au fost montate noi dispozitive (apometre, etc.), lăsați să curgă apa până când aceasta devine curată și limpede.
- Asigurați-vă că nu sunt pierderi vizibile de apă în timpul și după prima utilizare a aparatului.
- Nu folosiți un furtun prelungitor dacă furtunurile de alimentare sunt prea scurte. Adresați-vă Centrului de service autorizat pentru înlocuirea furtunului de alimentare.
- Când despachetați aparatul, este posibil să vedeți cum curge apă din furtunul de evacuare. Aceasta se datorează testării aparatului cu apă în fabrică.
- Puteți prelungi furtunul de evacuare până la maxim 400 cm. Contactați Centrul de service autorizat pentru alt furtun de evacuare și prelungitorul.
- Asigurați accesul la robinet după instalare.

2.4 Modul de utilizare

AVERTISMENT!

Pericol de rănire, electrocutare, incendiu, arsuri sau de deteriorare a aparatului.

- Respectați instrucțiunile de siguranță de pe ambalajul detergentului.
- Produsele inflamabile sau obiectele umezite cu produse inflamabile nu trebuie introduse în aparat, nici puse alături sau deasupra acestuia.
- Nu spălați țesăturile care sunt foarte murdare cu ulei, grăsime sau alte substanțe pline de grăsime. Se pot deteriora piesele din cauciuc ale mașinii de spălat rufe. Prespălați manual astfel de țesături înainte de a le încărca în mașina de spălat rufe.
- Nu atingeți ușa de sticlă în timpul funcționării unui program. Sticla poate fi fierbinte.

- Asigurați-vă că îndepărtați toate obiectele metalice din rufe.

2.5 Serviciul de asistență tehnică

- Pentru a repara aparatul contactați Centrul de service autorizat. Utilizați doar piese de schimb originale.
- Rețineți că reparațiile făcute în regie proprie sau care nu sunt făcute de profesioniști pot afecta siguranța și pot anula garanția.
- Următoarele piese de schimb sunt disponibile timp de cel puțin 10 ani după încetarea producției modelului: motor și periiile motorului, transmisia dintre motor și tambur, pompe, amortizoare și arcuri, tamburul de spălare, tridentul tamburului și angrenajele cu bilă corespunzătoare, radiatoare și elemente de încălzire, inclusiv pompe de căldură, conduce și echipamentul corespunzător, inclusiv furtunuri, supape, filtre și opritoare de apă, plăci cu circuite imprimate, afișaje electronice, comutatoare de presiune, termostate și senzori, software și firmware, inclusiv software de resetare, ușa, balamaua și garniturile ușii, alte garnituri, sistemul de închidere a ușii, accesorii de plastic, cum ar fi dozatoarele de detergent. Durata poate fi mai mare în țara dvs. Pentru mai multe informații, vă rugăm să vizitați site-ul nostru web.
- Rețineți că unele piese de schimb sunt disponibile doar la reparatorii profesioniști

și nu toate piesele de schimb sunt relevante pentru toate modelele.

- Referitor la becul (becurile) din acest produs și becurile de schimb vândute separat: Aceste becuri sunt concepute pentru a suporta situațiile fizice extreme din aparatele electrocasnice, cum ar fi cele de temperatură, vibrație, umiditate sau au rolul de a semnaliza informații privitoare la starea operațională a aparatului. Acestea nu sunt destinate utilizării în alte aplicații și nu sunt adecvate pentru iluminarea camerelor din locuință.

2.6 Aruncarea la gunoi

AVERTISMENT!

Pericol de rănire sau sufocare.

- Deconectați aparatul de la sursa de alimentare electrică și cea de apă.
- Tăiați cablul de alimentare de la rețea chiar de lângă aparat și aruncați-l.
- Scoateți încuietorea ușii pentru a nu permite copiilor sau animalelor de companie să rămână blocați în tambur.
- Eliminați aparatul în conformitate cu cerințele locale pentru eliminarea deșeurilor de echipamente electrice și electronice (DEEE).

3. DESCRIEREA PRODUSULUI

3.1 Prezentare generală a aparatului

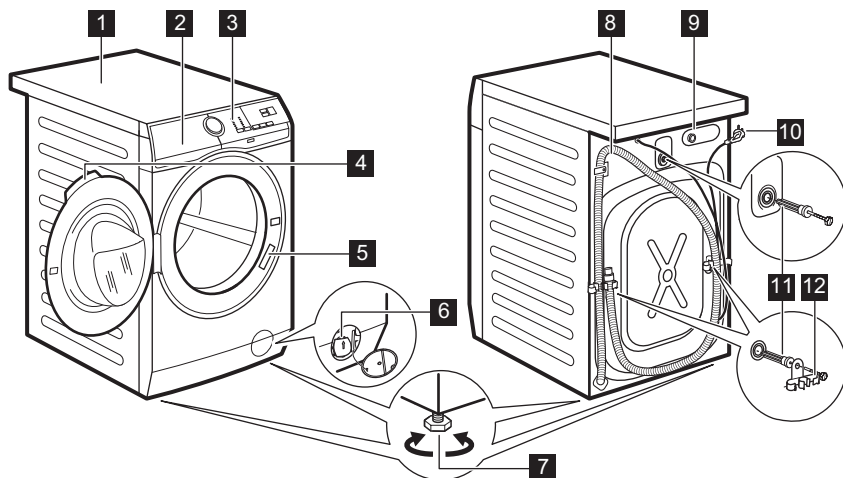

- 1 Suprafață de lucru
- 2 Dozator pentru detergent
- 3 Panou de comandă
- 4 Mâner ușă
- 5 Plăcuță cu date tehnice
- 6 Filtru de la pompa de evacuare
- 7 Picioare pentru aducerea la nivel a aparatului

- 8 Furtun de evacuare
- 9 Racord pentru furtunul de alimentare
- 10 Cablu de alimentare
- 11 Șuruburi pentru transport
- 12 Suport pentru furtun

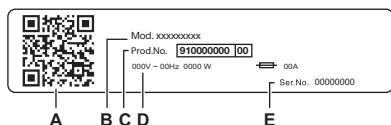

Rapoartele de pe plăcuță cu date tehnice:

- A. codul QR
- B. Numele modelului
- C. Număr produs
- D. Valori nominale electrice
- E. Număr de serie

Scanați **codul QR** de pe aparat pentru a înregistra produsul și a profita la maximum de acesta.

- - Accesați articolele, documentația și detaliile aparatului dvs. privind modul de utilizare a celor mai bune funcții (manualul de utilizare este disponibil și pe electrolux.com/manuals)
- - Obțineți recomandări privind utilizarea, precum și informații referitoare la depanare, service și reparații (disponibile și pe electrolux.com/support)
- - Cumpărați accesorii, consumabile și piese de schimb originale pentru aparatul dvs. (disponibile și pe electrolux.com/shop)

4. DATE TEHNICE

Dimensiuni	Lățime/ Înălțime/ Adâncime totală	59,6 cm /84,7 cm /60,1 cm
Conexiunea la rețeaua electrică	Tensiunea electrică Putere generală Siguranță fuzibilă Frecvența	230 V 1900 W 10 A 50 Hz
Nivel de protecție împotriva pătrunderii particulelor solide și a umidității asigurat de capacul de protecție, cu excepția cazului în care echipamentul de joasă tensiune nu este protejat împotriva umidității		IPX4
Presiunea de alimentare cu apă	Minim Maxim	0,5 bar (0,05 MPa) 10 bar (1,0 MPa)
Alimentarea cu apă ¹⁾		Apă rece
Încărcătură maximă	Bumbac	8 kg
Viteză centrifugare	Viteza maximă de centrifugare	1400 rpm

1) Racordați furtunul de alimentare cu apă la un robinet cu filet 3/4"

5. INSTALAREA

⚠ AVERTISMENT!

Consultați capitolele privind siguranța.

5.1 Despachetarea

1. Deschideți ușa. Scoateți toate articolele din tambur.

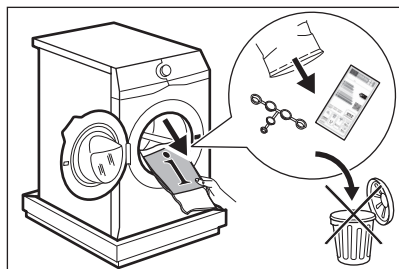

i

Accesoriiile livrate împreună cu aparatul pot varia în funcție de model.

2. Puneți ambalajul pe podea în spatele aparatului și lăsați-l pe acesta încet jos pe spate. Îndepărtați protecția din

polistiren din partea inferioară.

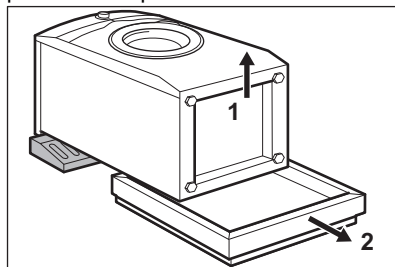

⚠ ATENȚIE!

Nu puneți mașina de spălat rufe cu partea frontală în jos.

3. Ridicați la loc aparatul în poziție verticală. Scoateți cablul de alimentare electrică și

furtunul de evacuare din suporturi.

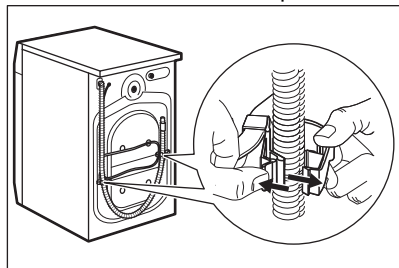

⚠ AVERTISMENT!

Este posibil să vedeți cum curge apă din furtunul de evacuare. Aceasta deoarece mașina de spălat rufe a fost testată în fabrică.

4. Scoateți cele trei șuruburi de transport și scoateți distanțatorii de plastic.

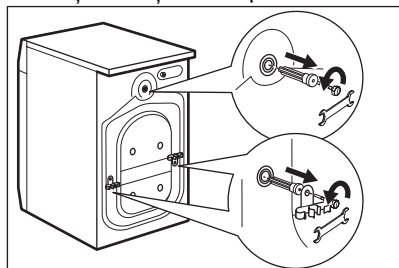

Recomandăm păstrarea ambalajelor și a șuruburilor de transport pentru transportarea aparatului.

5. Puneți capacele din plastic, găsite în punga cu manualul utilizatorului, în găuri.

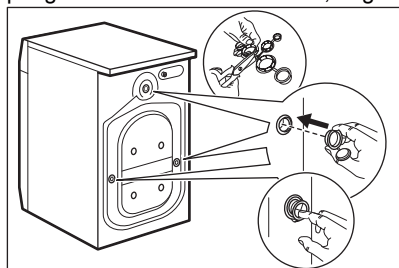

5.2 Informații privind instalarea

Amplasarea și reglarea pe orizontală - aducerea la nivel.

Reglați aparatul corect pentru a preveni apariția vibrațiilor, zgomotului și a mișcării aparatului în timpul funcționării acestuia.

1. Instalați aparatul pe o suprafață plată, tare. Aparatul trebuie să fie orizontal și stabil. Asigurați-vă că aparatul nu atinge peretele sau alte unități și că este permisă circulația aerului pe sub aparat.
2. Pentru reglarea nivelului slăbiți sau strângeți picioarele aparatului. Toate picioarele trebuie să fie sprijinite ferm de pământ.

⚠ AVERTISMENT!

Nu puneți carton, lemn sau materiale similare sub picioarele aparatului pentru a regla nivelul.

Furtunul de alimentare cu apă

⚠ ATENȚIE!

Asigurați-vă că furtunurile nu sunt deteriorate și că nu există pierderi pe la racorduri. Nu folosiți un furtun prelungitor dacă furtunurile de alimentare sunt prea scurte. Adresați-vă centrului de service pentru un furtun de alimentare cu apă de schimb.

1. Conectați furtunul de alimentare cu apă la partea din spate a aparatului, dacă este necesar. De obicei, acesta este deja instalat în fabrică.

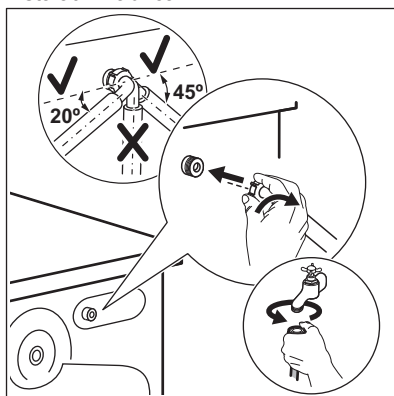

- Orientați-l spre stânga sau dreapta în funcție de poziția robinetului de apă. Asigurați-vă că furtunul de alimentare cu apă nu se află în poziție verticală.
- Dacă este necesar, slăbiți piulița pentru a-l poziționa corect.
- Racordați furtunul de alimentare la un robinet de apă rece cu filet de 3/4".
- Unele modele pot conține furtun de alimentare cu dispozitiv de oprire a apei. Acesta previne scurgerile din furtun din cauza învechirii sale naturale. Sectorul din fereastră indică această eroare **A**. În acest caz, închideți robinetul de apă și contactați centrul de service autorizat pentru informații privind înlocuirea furtunului.

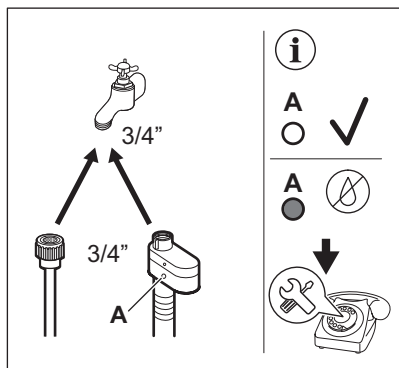

⚠ AVERTISMENT!

Apa de alimentare nu trebuie să depășească 25°C.

Evacuarea apei

Furtunul de evacuare trebuie să stea la o înălțime minimă de 60 cm și maximă de 100 cm.



Puteți prelungi furtunul de evacuare până la maxim 400 cm. Contactați centrul de service autorizat pentru a achiziționa celălalt furtun de evacuare și prelungitorul.

Furtunul de evacuare trebuie să facă o buclă pentru a preveni intrarea particulelor din chiuvetă în aparat.

Conectați furtunul de evacuare la sifonul de scurgere și fixați-l cu un colier. Furtunul de evacuare trebuie să facă o buclă pentru a preveni intrarea particulelor din chiuvetă în aparat.

Puneți furtunul direct în conducta de canalizare din peretele camerei și strângeți cu o clemă.

Fără ghidajul din plastic pentru furtun, către un sifon de chiuvetă - Introduceți furtunul de evacuare în sifon și fixați-l cu un colier.

Furtunul de evacuare poate fi îndoit în formă de U și așezat în jurul ghidajului din plastic. Pe marginea unui lavoar - Fixați ghidajul de robinetul de apă sau de perete.



Asigurați-vă că ghidajul de plastic nu se poate mișca atunci când aparatul evacuează și capătul furtunului de evacuare nu este scufundat în apă. Se poate produce o refulare cu apă murdară în aparat. Cumpărați accesoriile de la un furnizor autorizat.

La o conductă fixă cu aerisire - Introduceți furtunul de evacuare direct în conducta de evacuare sau conducta fixă.



Capătul furtunului de evacuare trebuie să fie întotdeauna aerisit, adică diametrul interior al țevii de evacuare (min. 38 mm - min. 1,5") trebuie să fie mai mare decât diametrul exterior al furtunului de evacuare.

Este posibilă conectarea furtului de evacuare în mai multe moduri:

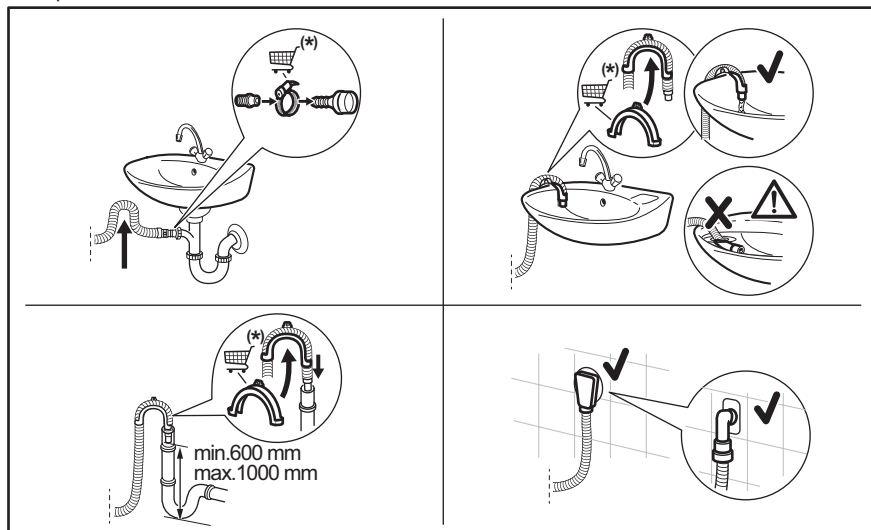

(*) Poate fi modificat fără notificare prealabilă.

5.3 Conexiunea la rețeaua electrică

La sfârșitul instalării puteți conecta ștecherul la priză.

Plăcuța cu date tehnice și capitoul „Date tehnice” indică tensiunea electrică corespunzătoare. Asigurați-vă că acestea sunt compatibile cu cele ale sursei de alimentare electrică.

Verificați dacă instalația electrică din locuință poate suporta puterea maximă necesară, luând în considerare și celelalte aparate pot fi utilizate.

Conectați aparatul la o priză cu împământare.

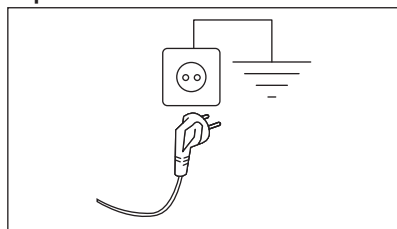

Cablul de alimentare trebuie să fie ușor accesibil după instalarea aparatului.

Pentru lucrările electrice necesare la instalarea aparatului, contactați Centrul de service autorizat.

Producătorul nu își asumă nicio responsabilitate pentru daunele sau pentru leziunile provocate din cauza nerespectării măsurilor de precauție privind siguranța.

6. ACCESORIILE

6.1 Set placă de fixare

Dacă instalați aparatul pe o podea din lemn, fixați-l pe placa de fixare.

Citiți cu atenție instrucțiunile furnizate împreună cu accesoriul.

6.2 Setul de suprapunere

Uscătorul cu tambur rotativ poate fi pus peste mașina de spălat rufe **doar dacă folosiți setul corect de suprapunere.**

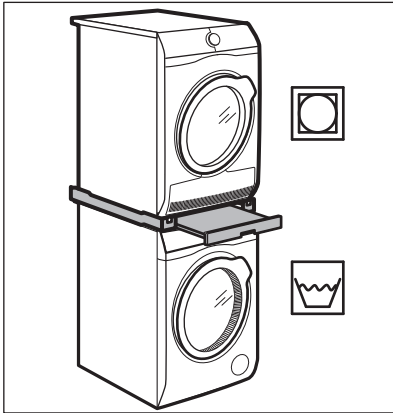

⚠ AVERTISMENT!

Nu puneți uscătorul cu tambur rotativ sub mașina de spălat rufe. Verificați compatibilitatea setului de suprapunere verificând adâncimea aparatelor dvs.

6.3 Piedestalul cu sertar

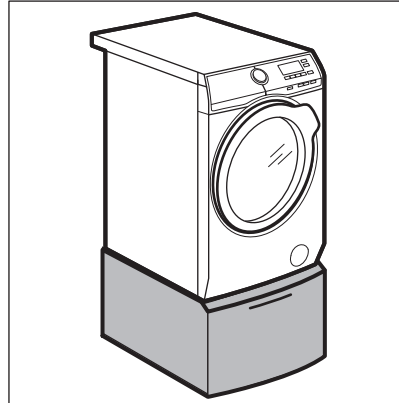

Pentru a ridica aparatul dvs. și pentru a ușura încărcarea și descărcarea rufelor. Sertarul poate fi folosit pentru depozitarea rufelor, de ex.: prosoape, produse de curățat și altele.

7. PANOUL DE COMANDĂ

7.1 Funcții speciale

Noua Dvs. mașină de spălat rufe îndeplinește toate cerințele moderne pentru tratarea eficientă a rufelor cu un consum redus de apă, energie și detergent și asigură îngrijirea țesăturilor.

- Aburul este o modalitate rapidă și ușoară de a împrăști hainele. Programele delicate cu abur elimină mirosurile și reduc șifonarea țesăturilor uscate, care necesită astfel doar o călcare ușoară.

- **SensiCare System** detectează greutatea încărcăturii de rufe stabilind durata programului în 30 de secunde. Programul de spălare este adaptat la încărcătura de rufe și tipul țesăturii fără a consuma mai mult timp, energie și apă decât este necesar. Citiți paragraful „Funcția SensiCare detecție încărcătură” pentru mai multe detalii.

7.2 Descrierea panoului de comandă

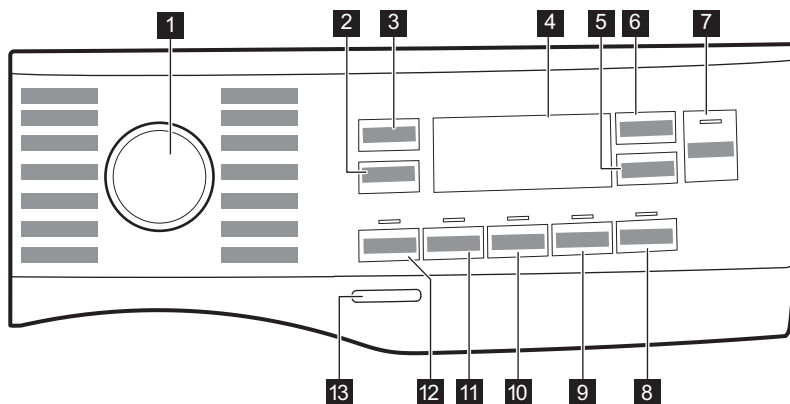

- | | |
|---------------------------------------------------------------------------------------------------------------------|---------------------------------------|
| 1 Disc selector program | 8 Steam Easy Iron buton tactil |
| 2 Buton tactil pentru opțiuni de reducere a Spin | 9 Silent buton tactil |
| 3 Temp. buton tactil | 10 Extra Rinse buton tactil |
| 4 Afișaj | 11 Stains buton tactil |
| 5 Delay Start buton tactil | 12 Prewash buton tactil |
| 6 Time Manager buton tactil | 13 On/Off buton |
| 7 Start/Pause  buton tactil | |

7.3 Afișaj

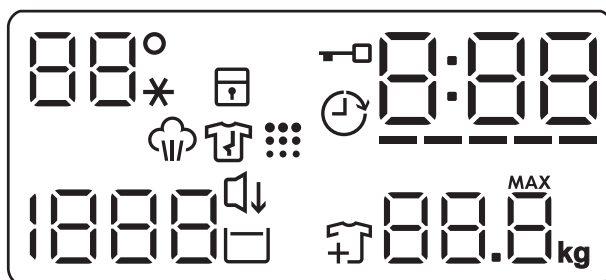

	Zona Temperatură: Indicator pentru temperatură Indicator apă rece
	Indicator pentru dispozitivul de siguranță pentru copii.
	Indicator pentru pornire întârziată.
	Indicator pentru ușă blocată.
	Indicatorul digital poate arăta: <ul style="list-style-type: none"> Durata programului (de ex. 2:40). Durata întârzierii (de ex. 2h). Terminarea ciclului (0:00). Codul de avertizare (de ex. E20). Indicație privind numărul total de ore de funcționare a aparatului. Consultați secțiunea „Contor ore de funcționare” din paragraful „Setări” pentru mai multe detalii.
-----	Indicator de nivel bare Time Manager - reducerea duratei programului.
	Indicator greutate maximă rufe. MAX Acesta clipește când încărcătura de rufe depășește încărcătura maximă declarată pentru programul selectat.

	Indicator de adăugare articole de îmbrăcăminte. Se aprinde la începutul fazei de spălare, timp în care utilizatorul încă poate pune aparatul în modul pauză și poate să adauge mai multe rufe.
	Indicator fază cu abur.
	Indicator fază antișifonare. Citiți paragraful Steam Easy Iron pentru mai multe detalii.
	Indicator Tambur curat. Consultați secțiunea „Curățarea tamburului” din paragraful „Îngrijirea și curățarea” pentru mai multe detalii.
	Indicator Silent.
	Indicator pentru clătire oprită.
	Zona de centrifugare: Indicator pentru viteza de centrifugare. Indicator pentru Fără centrifugare. Faza de centrifugare este dezactivată.

8. DISCUL SELECTOR ȘI BUTOANELE

8.1 Introducere



Opțiunile/funcțiile nu sunt disponibile pentru toate programele de spălare. Verificați compatibilitate dintre opțiuni/funcții și programele de spălare în „Tabelul programelor”. O opțiune/funcție o poate exclude pe alta, în acest caz aparatul nu vă permite să setați opțiunile/funcțiile incompatibile.

8.2 On/Off

Apăsați acest buton timp de câteva secunde pentru a activa sau dezactiva aparatul. Se aud două melodii diferite în timpul pornirii și opririi aparatului.

Deoarece funcția Repaus dezactivează automat aparatul după câteva minute pentru a reduce consumul de energie, s-ar putea să fie nevoie să activați din nou aparatul.

Pentru mai multe detalii, consultați paragraful Repaus din capitolul Utilizarea zilnică.

8.3 Temp.

Atunci când selectați un program de spălare, aparatul propune automat o temperatură implicită.

Atingeți acest buton în mod repetat până când apare pe afișaj valoarea dorită pentru temperatură.

Când afișajul prezintă indicatorii — —, aparatul nu încălzește apa.

8.4 Spin

Atunci când setați un program, aparatul selectează automat viteza de centrifugare implicită.

Atingeți acest buton în mod repetat pentru:

- **Schimbați viteza de centrifugare.**
Afișajul arată numai vitezele de centrifugare disponibile pentru programul respectiv.
- Setați opțiunea **Fără centrifugare** — — —. Setați această opțiune pentru a dezactiva toate fazele de centrifugare. Afișajul prezintă indicatorul — — —. Aparatul realizează doar faza de evacuare a programului de spălare selectat. Setați această opțiune pentru țesăturile foarte delicate. Faza de clătire utilizează mai multă apă pentru anumite programe de spălare.
- Activați opțiunea **Clătire oprită** □. Centrifugarea finală nu este realizată. Apa de la ultima clătire nu este evacuată, astfel încât rufe să nu se șifoneze. Programul de spălare se termină cu apă în tambur. Indicatorul □ rămâne aprins. Ușa rămâne blocată și tamburul se învâрте regulat pentru a reduce șifonarea. Trebuie să evacuați apa pentru a debloca ușa.
Dacă atingeți butonul Start/Pause ▷||, aparatul realizează faza de centrifugare și evacuează apa.



Aparatul golește apa automat după aproximativ 18 ore.

8.5 Prewash

Cu această opțiune puteți adăuga o fază de prespălare la un program de spălare.

Se aprinde indicatorul corespunzător aflat deasupra tastei.

Folosiți această funcție pentru a introduce o fază de prespălare la 30 °C înaintea celei de spălare.

Această opțiune este recomandată în cazul rufelor cu grad ridicat de murdărie, în special dacă conțin nisip, praf, noroi și alte particule solide.



Opțiunea poate crește durata programului.

8.6 Stains

Pentru adăugarea fazei pentru pete la un program, atingeți acest buton.

Se aprinde indicatorul corespunzător aflat deasupra tastei.

Utilizați această opțiune pentru articole cu pete persistente.

Când setați această opțiune, turnați agentul pentru îndepărtarea petelor în compartimentul □□.



Această opțiune crește durata programului.
Această opțiune nu este disponibilă cu o temperatură mai mică de 40°C.

8.7 Extra Rinse

Cu această opțiune puteți adăuga câteva clătiri programului de spălare selectat. Utilizați această opțiune pentru persoanele cu piele sensibilă.



Această opțiune crește durata programului.

Se aprinde indicatorul corespunzător aflat deasupra tastei.

8.8 Silent

Prin atingerea acestui buton puteți activa sau dezactiva modul silențios.

Fazele intermediare și finale de centrifugare sunt anulate și programul se termină cu apă în tambur. Aceasta ajută la reducerea șifonării.

Afișajul prezintă indicatorul □↓. Ușa rămâne blocată. Tamburul se învâртеște regulat pentru a reduce șifonarea. Trebuie să evacuați apa pentru a debloca ușa.

Deoarece programul este foarte silențios, acesta este adecvat pentru a fi utilizat pe timpul nopții când sunt disponibile tarife mai mici la electricitate. La unele programe, clătirile se fac cu mai multă apă.





Dacă atingeți butonul Start/Pause  aparatul realizează doar faza de evacuare.



Aparatul golește apa automat după aproximativ 18 ore.

8.9 Steam Easy Iron

Această opțiune adaugă faza cu abur urmată de o scurtă fază anti-șifonare la finalul programului de spălare. Faza cu abur reduce șifonarea țesăturii și ușurează călcarea acestora. Această opțiune nu este disponibilă pentru toate programele. Consultați capitolul Tabelul de programe.

Atingeți butonul  Steam Easy Iron pentru a seta aburul. Afișajul indică  și , iar butonul Start/Pause  se aprinde. La finalul fazei antișifonare, tamburul se oprește, indicatorul se stinge și ușa se deblochează. În orice moment, utilizatorul poate încheia faza de antișifonare prin:

- apăsarea butonului On/Off timp de câteva secunde pentru activarea sau dezactivarea aparatului;
- răsucirea butonului de selectare într-o altă poziție.





O încălătură mică de rufe ajută la obținerea unor rezultate mai bune.

8.10 Delay Start

Cu această opțiune puteți întârzia pornirea unui program la o oră mai convenabilă.

Atingeți butonul în mod repetat pentru a seta întârzierea dorită. Durata crește în pași de 1 oră până la 20 de ore.

Afișajul prezintă indicatorul  și durata întârzierii selectate. După ce atingeți butonul Start/Pause , aparatul începe numărătoarea inversă și ușa este blocată.

8.11 Time Manager

Cu această opțiune puteți reduce durata programului în funcție de dimensiunea încălăturii și gradul de murdărie.

Când setați un program de spălare, afișajul indică durata implicită și liniuțele -----.

Atingeți butonul Time Manager pentru a reduce durata programului în funcție de ceea ce aveți nevoie. Afișajul indică durata noului program și numărul de liniuțe va scădea corespunzător:

----- adecvat pentru o încălătură completă de articole de îmbrăcăminte cu nivel normal de murdărie.

---- un ciclu rapid pentru o încălătură completă de articole de îmbrăcăminte ușor murdare.

-- un ciclu foarte rapid pentru o încălătură mai mică de articole ușor murdare (se recomandă maxim jumătate de încălătură).

- cel mai scurt ciclu de împăspătare a unei încălăturii mici de rufe.

Time Manager este disponibilă doar cu programele din tabel.

Indicator	Cottons	Synthetics
----- 1)	■	■
----	■	■
---	■	■
-- 2)	■	■
- 2)	■	■

1) Durata implicită pentru toate programele.

2) Acest nivel de Time Manager opțiune nu este disponibil la 90°C.

Time Manager cu programe cu abur

Atunci când setați un program cu abur, acest program permite să alegeți trei niveluri de abur și durata programului este redusă corespunzător:

- --- maxim.
- -- 1): mediu.
- - :1) minim.



La unele aparate durata programului este redusă fără a indica nicio linieță.

8.12 Start/Pause



Atingeți butonul Start/Pause  pentru a porni, pune în pauză aparatul sau pentru a întrerupe un program aflat în desfășurare.







Puteți întrerupe ciclul și puteți adăuga sau elimina articole de îmbrăcăminte atunci când pictograma  apare pe afișaj. Citiți secțiunea „Deschiderea ușii - Adăugarea articolelor de îmbrăcăminte” pentru mai multe detalii.

9. PROGRAME

9.1 Tabelul programelor

Program Temperatura implicită Interval de tem- peratură	Viteza de centrifugare de referință Interval vi- teză de cen- trifugare (rpm)	Încăr- cătură maxi- mă	Descrierea programului (Tipul de încărcătură și nivelul de murdărie)
QuickCare 69min 30 °C 60 °C - 30 °C	1400 rpm (1400 - 400)	5 kg	Bumbac și țesături sintetice mixte. Ideal pentru a vă spăla rufele zilnice într-un timp scurt, pentru o îngrijire mai bună a hainelor și o bună curățare la 30 °C.
Cottons 40 °C 90 °C - Rece	1400 rpm (1400 - 400)	8 kg	Țesături din bumbac alb și colorat. Ideal pentru murdărie normală și dificilă.
Synthetics 30 °C 60 °C - Rece	1200 rpm (1200 - 400)	3 kg	Articole din țesătură sintetică sau mixtă. Nivel mediu de murdărie.
Delicates 30 °C 40 °C - Rece	800 rpm (1200 - 400)	2 kg	Țesături delicate cum ar fi acrilice, viscoză și țesături mixte care necesită o spălare mai delicată. Nivel mediu de murdărie.
Wool/Silk   40 °C 40 °C - Rece	1200 rpm (1200 - 400)	1,5 kg	Articole din lână care se pot spăla cu mașina, articole din lână care trebuie spălate manual și alte materiale cu simbolul „spălare manuală” 1).
Rapid 20min 30 °C 40 °C - 30 °C	1200 rpm (1400-400)	3 kg	Articole din bumbac și sintetice ușor murdare sau purtate o singură dată.

1) Acest nivel de Time Manager opțiune nu este disponibil la 90°C.

Program Temperatura implicită Interval de tem- peratură	Viteza de centrifugare de referință Interval vite- ză de cen- trifugare (rpm)	Încăr- cătură maxi- mă	Descrierea programului (Tipul de încărcătură și nivelul de murdărie)
Steam Refresh  40 °C	-	1 kg	Articole din bumbac, sintetice și mixte. Ciclu special cu abur fără spălare care poate fi utilizat pentru pregătirea rufelor uscate pentru călcare sau împrăștierea articolelor de îmbrăcăminte purtate o singură dată. Acest program reduce cutele, mirosurile și relaxează fibrele. Nu folosiți deloc detergent.
Spin/Drain	1400 rpm (1400 - 400)	8 kg	Pentru a centrifuga rufele și pentru a evacua apa din tambur. Toate țesăturile, cu excepția articolelor din lână și a celor din țesături delicate.
Rinse	1400 rpm (1400 - 400)	8 kg	Toate țesăturile, cu excepția articolelor din lână și a celor din țesături foarte delicate. Program pentru clătirea și centrifugarea rufelor. Viteza implicită de centrifugare este cea folosită la programele pentru articole din bumbac. Reduceți viteza de centrifugare în funcție de tipul de rufe. Dacă este necesar, setați opțiunea Clătire suplimentară pentru a adăuga clătiri. La viteze reduse de centrifugare, aparatul execută clătiri delicate și o centrifugare scurtă.
Sportswear 30 °C 40 °C - Rece	1200 rpm (1200 - 400)	3 kg	Articole sportive sintetice. Acest program este conceput pentru a spăla delicat articolele moderne de îmbrăcăminte sport pentru exterior, fiind adecvat și pentru hainele de sport pentru sală, ciclism sau jogging și alte activități similare.
Duvet 30 °C 60 °C - Rece	800 rpm (800-400)	3 kg	Program special pentru pătură, pilotă, cuvertură etc., sintetică, cu pene și puf. Folosiți detergent lichid delicat, cum ar fi detergentul pentru lână.
Outdoor  30 °C 40 °C - Rece	1200 rpm (1200 - 400)	2 kg 2) 1 kg 3)	Nu folosiți balsam de rufe și asigurați-vă că nu există reziduuri de balsam în dozatorul pentru detergent. Îmbrăcăminte pentru exterior, de protecție pentru activități tehnice, țesături pentru articole sportive, jachete impermeabile și cu materiale care asigură respirația corpului, jachete cu căptușeală detașabilă sau material izolator pe interior. Încărcătura recomandată de rufe este 2 kg. Acest program poate fi folosit și ca ciclu de restabilire a proprietăților de respingere a apei, conceput special pentru tratarea hainelor care au un înveliș hidrofob. Pentru a efectua un ciclu de restabilire a proprietăților de respingere a apei, procedați după cum urmează: <ul style="list-style-type: none"> • Turnați detergentul de spălare în compartimentul . • Turnați un agent special de restabilire a proprietăților de respingere a apei pentru țesătură în compartimentul sertarului pentru balsamul de rufe . • Reduceți încărcătura de rufe la 1 kg. Pentru a îmbunătăți și mai mult acțiunea de restabilire a proprietăților de respingere a apei, uscați rufele într-un uscător la care ați ales programul de uscare Outdoor (dacă este disponibil și dacă eticheta de îngrijire a articolului de îmbrăcăminte permite uscarea automată).

Program Temperatura implicată Interval de tem- peratură	Viteza de centrifugare de referință Interval vi- teză de cen- trifugare (rpm)	Încăr- cătură maxi- mă	Descrierea programului (Tipul de încărcătură și nivelul de murdărie)
Hygiene  60 °C	1400 rpm (1400 - 400)	8 kg	Articole din bumbac alb. Acest program de spălare de înaltă performanță combinat cu vaporii de abur, elimină peste 99,99% din bacterii și virusuri ⁴⁾ Menținerea temperaturii peste 60°C în timpul fazei de spălare; cu acțiune suplimentară asupra fibrelor grație fazei de vaporii, o fază îmbunătățită de clătire asigură îndepărtarea corespunzătoare a detergentului și a resturilor de micro-organisme. Acest program asigură, de asemenea, o reducere corespunzătoare a polenului/elementelor alergice.
Eco 40-60 40 °C ⁵⁾	1400 rpm (1400 - 400)	8 kg	Bumbac alb și bumbac colorat în culori rezistente. Articole cu un grad normal de murdărie. Consumul de energie scade și durata programului de spălare este extinsă, asigurând rezultate bune la spălare.

1) În timpul acestui ciclu, tamburul se rotește încet pentru a asigura o spălare delicată. Poate părea că tamburul nu se rotește sau nu se rotește corect, însă acest lucru este normal la acest program.

2) Program de spălare.

3) Program de spălare și faza de impermeabilizare.

4) Testat pentru Staphylococcus aureus, Enterococcus faecium, Candida albicans, Pseudomonas aeruginosa și MS2 Bacteriophage în cadrul unui test extern efectuat de Swisstest Testmaterialien AG în 2021 (Raportul de testare nr. 202120117).

5) Conform Regulamentului Comisiei UE 2019/2023, acest program la 40 °C poate spăla rufe din bumbac cu un grad normal de murdărie care se pot spăla la 40 °C sau 60 °C, împreună în cadrul aceleiași ciclu.







Pentru temperatura la care ajung rufe, durata programului și alte date, consultați capitolul „Valori de consum”.

Cele mai eficiente programe în ceea ce privește consumul de energie sunt, în general, acele programe care rulează la temperaturile cele mai scăzute și au durata mai mare.

Compatibilitatea opțiunilor programului

Program	Spin	Prewash ¹⁾	Stains ²⁾	Extra Rinse	Silent	Steam Easy Iron ³⁾	Delay Start	Time Manager
QuickCare 69min	■	■	■	■			■	

Program	Spin	- - -		Prewash 1)	Stains 2)	Extra Rinse	Silent	Steam Easy Iron 3)	Delay Start	Time Manager
Cottons	■	■	■	■	■	■	■	■	■	■ 4)
Synthetics	■	■	■	■	■	■	■	■	■	■
Delicates	■	■	■			■	■		■	
Wool/Silk 	■	■	■						■	
Rapid 20min	■	■							■	
Steam Refresh 									■	■
Spin/Drain	■	■ 5)							■	
Rinse	■	■	■			■			■	
Sportswear	■	■	■	■		■			■	
Duvet	■	■							■	
Outdoor 	■	■	■			■			■	
Hygiene 	■	■	■		■	■		■	■	
Eco 40-60	■		■						■	

1) Prewash și nu pot fi selectate împreună. Stains



2) Această opțiune nu este disponibilă cu o temperatură mai mică de 40 °C.

3) **Steam** Această opțiune este disponibilă în toate intervalele de temperatură.

4) Acest nivel al opțiunii Time Manager nu este disponibil la 90°C.

5) Dacă setați opțiunea Fără centrifugare, aparatul realizează doar evacuarea.

Detergenți adecvați pentru programele de spălare

Program	Pudră univ- sală ¹⁾	Lichid univ- sal	Lichid pentru rufe colorate	Articole deli- cate din lână	Special
QuickCare 69min	--	▲	▲	--	--
Cottons	▲	▲	▲	--	--
Synthetics	▲	▲	▲	--	--
Delicates	--	--	--	▲	▲
Wool/Silk 	--	--	--	▲	▲
Rapid 20min	--	▲	▲	--	--
Sportswear	--	▲	▲	--	▲
Duvet	--	--	--	▲	▲
Outdoor 	--	--	--	▲	▲
Hygiene 	▲	▲	--	--	▲
Eco 40-60	▲	▲	▲	--	--

1) La o temperatură mai mare de 60 °C se recomandă utilizarea detergentului pudră.

▲ = Recomandat

-- = Nerecomandat

9.2 Woolmark Wool Care - Blue



Ciclul de spălare al acestei mașini a fost aprobat de The Woolmark Company pentru spălarea articolelor de îmbrăcăminte din lână care sunt etichetate cu „spălare manuală”, cu condiția ca articolele să fie spălate în conformitate cu instrucțiunile de pe eticheta articolului și cu cele ale producătorului acestei mașini de spălat rufe.
M2103

Simbolul Woolmark este un marcaj de Certificare în multe țări.

10. SETĂRI

10.1 Semnale acustice

Acest aparat are mai multe semnale acustice care funcționează când:

- Activați aparatul (o melodie specială scurtă).

- Dezactivați aparatul (o melodie specială scurtă).
- Atingeți butoanele (sunet ca un clic).
- Faceți o selecție nevalidă (3 sunete scurte).
- Programul este finalizat (secvență de sunete timp de aproape 1 minut).

- Aparatul prezintă o defecțiune (secvență de sunete scurte timp de aproape 5 minute).

Pentru **dezactivarea/activarea** semnalelor acustice ale programului, atingeți simultan butoanele Prewash și Stains timp de aproximativ 2 secunde. Afișajul indică On/Off



Dacă dezactivați semnalele acustice, acestea continuă să funcționeze atunci când aparatul are o defecțiune.

10.2 Blocare acces copii

Cu această opțiune puteți împiedica copiii să se joace la panoul de comenzi.

Pentru **activarea/dezactivarea** acestei opțiuni, țineți apăsat butonul Steam Easy Iron până când  **se aprinde/se stinge** pe afișaj.

Aparatul va salva selecția acestei opțiuni ca fiind implicită după ce îl opriți.

Este posibil ca funcția Blocare acces copii să nu fie disponibilă timp de câteva secunde după pornirea aparatului.

10.3 Contor ore de funcționare

Este posibilă vizualizarea duratei totale de funcționare a aparatului în ore, începând de la prima pornire. Această valoare include durata de funcționare a ciclurilor (nu include pauzele, timpul de pornire întârziat). Pentru a vizualiza această valoare, procedați după cum urmează:

1. Porniți aparatul apăsând butonul On/Off.
2. Rotiți butonul pentru programe la orice program.
3. Țineți apăstate butoanele Stains și Extra Rinse timp de câteva secunde (în decurs de 10 secunde de la pornire. După aceste

10 secunde, combinația de butoane activează și dezactivează semnalele acustice).

4. După 3 secunde, pe afișaj va fi apărarea numărului total de ore de funcționare al aparatului: ex., 1276 ore, afișajul prezintă textul Hr timp de 2 secunde, 12 (mii și sute) pentru 2 secunde și 76 (zeci și unități).



Dacă procedura nu funcționează (din cauza expirării timpului, a poziției greșite a discului selector de programe sau a combinației greșite de taste), opriți aparatul și repetați secvența de la început.

10.4 Resetare

Această funcție permite restabilirea opțiunilor implicite din fabrică. Pentru a **activa** această opțiune, urmați pașii de mai jos:

1. Porniți aparatul apăsând butonul On/Off.
2. Rotiți butonul pentru programe la orice program.
3. Țineți apăstate butoanele Silent și Steam Easy Iron timp de câteva secunde (în decurs de 10 secunde de la pornire. După aceste 10 secunde, combinația de butoane activează și dezactivează semnalele acustice).
4. Afișajul va indica — — — timp de circa 5 secunde.



Dacă procedura nu funcționează (din cauza expirării timpului, a poziției greșite a discului selector de programe sau a combinației greșite de taste), opriți aparatul și repetați secvența de la început.

11. ÎNAINTE DE PRIMA UTILIZARE

1. Asigurați-vă că alimentarea electrică trebuie este disponibilă și robinetul cu apă este deschis.
2. Turnați o mică cantitate de detergent în compartimentul marcat cu .

3. Setati și porniți un program pentru articole din bumbac, la cea mai înaltă temperatură, fără rufe în tambur.

Aceasta îndepărtează toată murdăria posibilă din tambur și cuvă.

12. UTILIZAREA ZILNICĂ

AVERTISMENT!

Consultați capitolele privind siguranța.

12.1 Activarea aparatului

1. Conectați ștecherul în priză.
 2. Deschideți robinetul de apă.
 3. Apăsăți butonul On/Off timp de câteva secunde pentru a activa aparatul.
- Se aude o melodie scurtă.

12.2 Încărcarea rufelor

1. Deschideți ușa aparatului.
 2. Goliți buzunarele și depliați articolele înainte de a le introduce în aparat.
 3. Introduceți rufele în tambur, câte un articol pe rând.
 4. Închideți ușa bine.
- Nu puneți prea multe rufe în tambur.

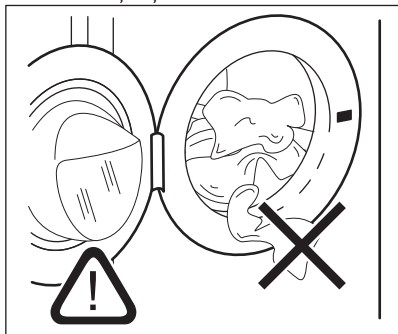

ATENȚIE!

Asigurați-vă că nicio rufă nu rămâne prinsă între garnitură și ușă pentru a evita pericolul scurgerii de apă și deteriorarea rufelor.



Spălarea petelor foarte uleioase, pline de grăsime poate deteriora piesele din cauciuc ale mașinii de spălat rufe.

12.3 Umplerea manuală cu detergent și aditivi

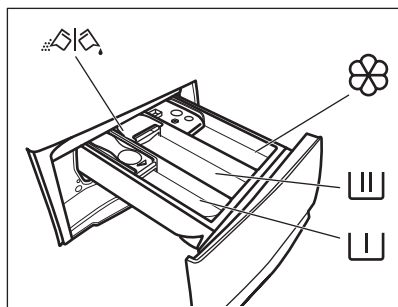

Compartiment pentru faza de prespălare, program de înmuiere sau agent de îndepărtare a petelor.



Compartiment pentru faza de spălare.



Compartiment pentru aditivi lichizi (balsam de rufe, apret).

MAX

Nivel maxim pentru cantitatea de aditivi lichizi.



Clapetă pentru detergent pudră sau lichid.

1. Măsurați detergenții speciali și balsamul de rufe.
2. Puneți detergentul și balsamul de rufe în compartimentele corespunzătoare.



-Urmați întotdeauna instrucțiunile de pe ambalajul detergenților, dar vă recomandăm să nu depășiți nivelul maxim indicat **MAX**. Această cantitate va garanta însă cele mai bune rezultate la spălare.



-După un ciclu de spălare, dacă este necesar, eliminați eventualele reziduuri de detergent din dozatorul pentru detergent.

12.4 Verificați poziția clapetei de detergent

1. Trageți dozatorul pentru detergent până când se oprește.
2. Apăsați maneta în jos pentru a scoate dozatorul.

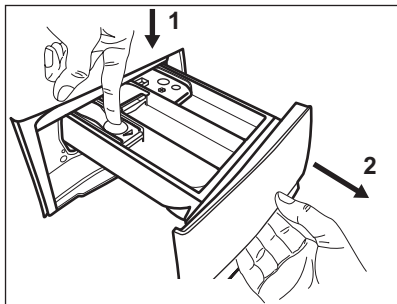

3. Pentru a folosi detergent pudră, întoarceți clapeta în sus.

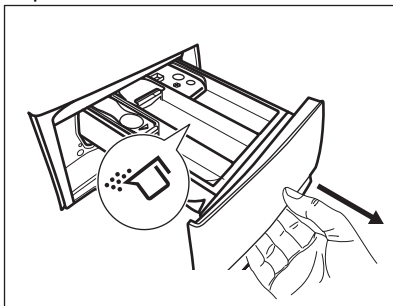

4. Pentru a utiliza detergent lichid, întoarceți clapeta în jos.

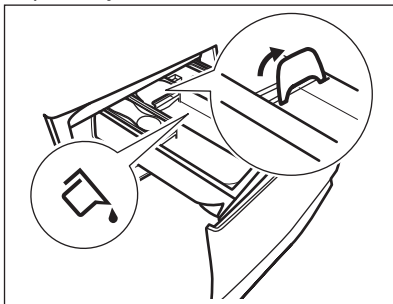

Cu clapeta în poziția de **JOS**:

- Nu utilizați detergenți lichizi groși sau gelatinoși.
- Nu depășiți doza de detergent lichid indicată pe clapetă.
- Nu setați faza de prespălare.

- Nu setați funcția de pornire întârziată.
5. Măsurați cantitatea de detergent și de balsam de rufe.
 6. Închideți cu atenție dozatorul pentru detergent.

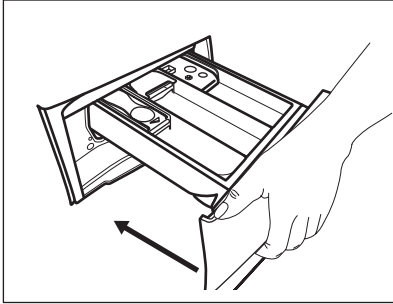

Asigurați-vă că clapeta nu creează un blocaj atunci când închideți sertarul.

12.5 Setarea unui program

1. Rotiți discul selector pentru programe pentru a seta programul de spălare dorit.

Indicatorul butonului Start/Pause  se aprinde intermitent.

Afișajul indică durata estimată a programului.

2. Pentru modificarea temperaturii și/sau a vitezei de centrifugare, atingeți butoanele corespunzătoare.
3. Dacă se dorește, setați una sau mai multe opțiuni atingând butoanele corespunzătoare. Indicatorii respectivi se aprind pe afișaj și informațiile prezentate se schimbă corespunzător.





Dacă o selecție **nu este posibilă** este emis un semnal acustic și afișajul indică

12.6 Pornirea unui program

1. Pentru a porni programul, atingeți butonul Start/Pause . Nu este posibilă pornirea programului atunci când indicatorul butonului este stins și nu clipește (de ex. discul selector pentru programe într-o poziție incorectă).



Indicatorul corespunzător nu se mai aprinde intermitent și rămâne pornit.

2. Când pornește programul, ușa este blocată. Afișajul prezintă indicatorul , iar simbolul  apare pentru a semnala că încă este posibil să opriți ciclul și să adăugați articole de îmbrăcăminte.



Pompa de evacuare poate intra în funcțiune pentru scurt timp înainte ca aparatul să se umple cu apă.



12.7 Pornirea unui program cu pornire cu întârziere

1. Atingeți butonul Delay Start în mod repetat până când afișajul indică întârzierea dorită.
2. Atingeți butonul Start/Pause . Ușa aparatului se blochează și începe numărătoarea inversă pentru pornirea cu întârziere. Afișajul prezintă indicatorul .

Programul începe automat după terminarea numărătorii inverse.



Anularea pornirii cu întârziere după începerea numărătorii inverse

Pentru a anula pornirea întârziată

1. Atingeți butonul Start/Pause  pentru pune aparatul în pauză. Indicatorul aferent se aprinde intermitent.
2. Atingeți butonul Delay Start în mod repetat până când afișajul indică .
3. Atingeți butonul Start/Pause  din nou pentru a porni imediat programul.

Modificarea pornirii cu întârziere după începerea numărătorii inverse

Pentru a modifica pornirea cu întârziere:

1. Atingeți butonul Start/Pause  pentru pune aparatul în pauză. Indicatorul aferent se aprinde intermitent.
2. Atingeți butonul Delay Start în mod repetat până când afișajul indică întârzierea dorită.
3. Atingeți butonul Start/Pause  din nou pentru a porni noua numărătoare inversă.

12.8 Detectarea încărcăturii SensiCare System



Durata programului de pe afișaj corespunde cu o **încărcătură medie/ridicată**.

După ce atingeți butonul Start/Pause , indicatorul pentru încărcătura maximă declarată se stinge, indicatorul SensiCare System începe detectarea încărcăturii cu rufe:

1. Aparatul detectează încărcătura în primele 30 de secunde. La programele la care este disponibilă Time Manager, în timpul acestei faze barele Time Manager  plasate sub cifrele orei redau o animație simplă. Tamburul se învâрте puțin.
2. Durata programului poate fi ajustată corespunzător și poate crește sau scădea. După alte 30 de secunde, începe alimentarea cu apă.

La terminarea detectării încărcăturii, **în cazul supraîncărcării tamburului**, indicatorul **MAX** clipește pe afișaj:

În acest caz, timp de 30 de secunde, este posibilă punerea în pauză a aparatului și se pot scoate hainele în exces.

După ce ați scos hainele în exces, atingeți butonul Start/Pause  pentru a porni din nou programul. Faza SensiCare se poate repeta de până la trei ori (vedeți punctul 1).

Important! Dacă cantitatea de rufe nu este redusă, programul de spălare începe oricum, chiar și supraîncărcat. În acest caz, nu va mai fi posibilă garantarea celor mai bune rezultate la spălare.



La 20 de minute după pornirea programului, durata programului poate fi ajustată din nou în funcție de capacitatea de absorbție a apei în țesături.





Detectarea SensiCare este realizată doar cu programele complete de spălare și doar dacă durata programului nu a fost redusă folosind butonul Time Manager.



Funcția SensiCare System nu este disponibilă pentru toate programele, cum ar fi: Wool/Silk, Rinse, și programe cu cicluri scurte.

12.9 Întreruperea unui program și modificarea opțiunilor

Când programul este în desfășurare puteți modifica **doar unele** opțiuni:

1. Atingeți butonul . Indicatorul aferent se aprinde intermitent.
2. Schimbați opțiunile. Informațiile indicate pe afișaj se modifică corespunzător.
3. Atingeți din nou butonul . Programul de spălare continuă.

12.10 Anularea unui program aflat în derulare

1. Pentru a anula un program și a dezactiva aparatul, apăsați butonul On/Off.
2. Pentru a activa aparatul, apăsați din nou butonul On/Off.

Acum puteți seta un nou program de spălare.



Dacă faza SensiCare este deja realizată și alimentarea cu apă a început deja, noul program începe **fără a repeta faza SensiCare**. Apa și detergentul nu sunt evacuate pentru a evita risipa. Afișajul indică durata maximă a programului, actualizând-o la aproximativ 20 de minute după ce a început noul program.

Există și o modalitate alternativă de anulare:

1. Rotiți butonul rotativ de selectare la poziția „Resetare” • .
2. Așteptați 1 secundă. Afișajul indică  . Acum puteți seta un nou program de spălare.

12.11 Deschiderea uşii - Adăugarea articolelor de îmbrăcăminte

Dacă pictograma  este aprinsă, puteți deschide oricând uşa.



Dacă temperatura și nivelul apei din tambur sunt prea mari și/sau tamburul încă se învâрте, să nu deschideți uşa.

În timpul funcționării unui program sau a pornirii întârziate, uşa aparatului este blocată.

Afişajul prezintă indicatorul .

Pentru a adăuga sau a scoate articole de îmbrăcăminte:

1. Atingeți butonul Start/Pause .



Pe afişaj se stinge indicatorul corespunzător pentru blocarea uşii.

2. Deschideți uşa aparatului. Dacă este necesar, adăugați sau eliminați articole. Închideți uşa și atingeți butonul Start/Pause .

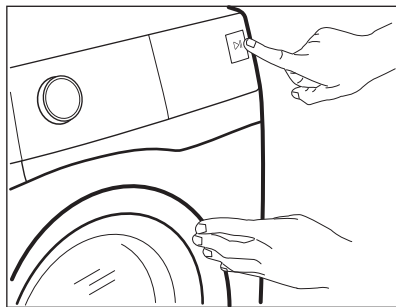
Programul sau pornire întârziată sunt în continuare active.



12.12 Încheierea programului

- Aparatul se oprește automat.
- Semnalele acustice pornesc (dacă sunt active).
- Pe afişaj  se aprinde.
- Indicatorul butonului Start/Pause  se stinge. Indicatorul pentru uşa blocată  se stinge și uşa se deblochează. Aparatul continuă să funcționeze cu faza antişifonare timp de încă aproximativ 30

de minute sau mai mult dacă s-a setat opțiunea Antişifonare.

Puteți scoate rufele înainte de terminarea fazei antişifonare. Pentru rezultate mai bune, vă recomandăm să scoateți rufele când faza este aproape terminată sau finalizată. Indicatorul  rămâne aprins.

- Apăsăți butonul On/Off timp de câteva secunde pentru dezactiva aparatul.







După câteva minute de la încheierea programului, funcția de economisire a energiei dezactivează automat aparatul.

1. Scoateți rufele din aparat.
2. Verificați dacă tamburul este gol.
3. Țineți uşa și dozatorul pentru detergent întredeschise ușor pentru a preveni formarea mucegaiului și a mirosurilor.

12.13 Evacuarea apei după terminarea ciclului

Dacă ați ales un program sau o opțiune care nu golește apa de la ultima clătire, programul este finalizat, însă:

- Zona de timp indică  și afişajul prezintă uşa blocată .
- Tamburul încă se rotește la intervale regulate pentru a preveni şifonarea rufelor.
- Uşa rămâne blocată.
- Trebuie să evacuați apa pentru a deschide uşa:

1. Dacă este necesar, atingeți butonul Spin pentru a reduce viteza de centrifugare propusă de aparat.
2. Apăsăți butonul Start/Pause 
 - Dacă ați setat Rinse Hold  aparatul evacuează apa și centrifughează.
 - Dacă ați setat Silent  aparatul doar evacuează apa

Indicatorul opțiunii Rinse Hold  și

Silent  dispăre.

3. Atunci când se termină programul și indicatorul uşă blocată  se stinge, puteți deschide uşa.
4. Apăsăți butonul On/Off timp de câteva secunde pentru dezactiva aparatul.

12.14 Funcția Repaus

Funcția Repaus dezactivează automat aparatul pentru a reduce consumul de energie dacă:

- Nu utilizați aparatul timp de 5 minute atunci când nu rulează niciun program. Pentru a reactiva aparatul apăsați butonul On/Off.
- La 5 minute după finalizarea programului de spălare. Pentru a reactiva aparatul apăsați butonul On/Off. Acum puteți seta un nou ciclu.

Dacă discul este rotit la poziția „Resetare”

- , aparatul se oprește automat în 30 de secunde.



Dacă setați un program sau o opțiune care se termină cu apă în tambur, funcția Repaus **nu dezactivează** aparatul pentru a vă reaminti să evacuați apa.

13. INFORMAȚII ȘI SFATURI

AVERTISMENT!

Consultați capitolele privind siguranța.

13.1 Încărcătura de rufe

- Împărțiți rufele în: albe, colorate, sintetice, delicate și lână.
- Respectați instrucțiunile de spălare de pe etichetele rufelor.
- Nu spălați articole albe și colorate împreună.
- Unele articole colorate se pot decolora la prima spălare. Recomandăm ca primele spălări ale acestora să fie făcute separat.
- Țesăturile cu mai multe straturi, articolele din lână și cele cu imprimeuri trebuie întoarse pe dos.
- Pre-tratați petele dificile.
- Articolele cu pete dificile trebuie spălate cu un detergent special.
- Aveți grijă cu perdelele. Scoateți inelele și puneți perdelele într-un săculeț de spălare sau într-o față de pernă.
- O încărcătură foarte mică poate provoca probleme de echilibru în timpul fazei de centrifugare cauzând o vibrare excesivă. Dacă se întâmplă acest lucru:
 - a. Întrerupeți programul și deschideți ușa (consultați capitolul „Utilizarea zilnică”);
 - b. redistribuiți manual încărcătura pentru ca articolele să fie așezate uniform prin cuvă;
 - c. apăsați butonul Start/Pause. Faza de centrifugare continuă.

- Închideți nasturii fețelor de pernă, închideți fermoarele, găicile și capsele. Legați curelele, cordoanele, șireturile, fundele și toate articolele libere.
- Nu spălați rufe fără tivuri sau cu tăieturi. Folosiți o plasă de spălare pentru a spăla articolele mici și/sau delicate (de ex. sutiene fără sârmă, curele, colanți, șireturi, funde, etc.).

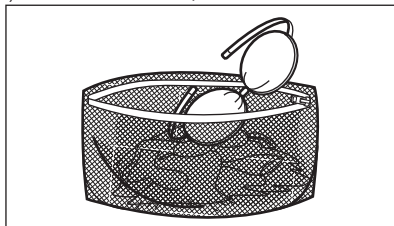

- Goliți buzunarele și depliați articolele.

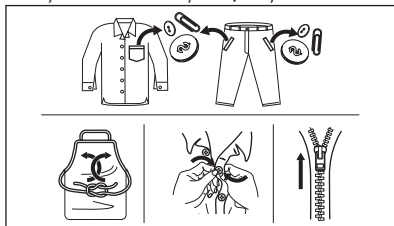

13.2 Petele persistente

În cazul anumitor pete, apa și detergentul nu sunt suficiente.

Recomandăm pre-tratarea acestor pete înainte de introducerea articolelor în aparat.

Sunt disponibile substanțe speciale pentru îndepărtarea petelor. Folosiți substanța specială pentru îndepărtarea petelor, corespunzătoare tipului de pată și țesăturii.

13.3 Tipul detergentului și cantitatea

Alegerea detergentului și utilizarea cantităților corecte afectează nu numai performanța la spălare, ci ajută și la evitarea risipei și protejarea mediului:

- Utilizați numai detergenți și alte tratamente produse special pentru utilizarea într-o mașină de spălat rufe. În primul rând, respectați aceste reguli generale:
 - detergenți pudră pentru toate tipurile de țesături, mai puțin cele delicate. Alegeți detergenții pudră care conțin înălbitor pentru rufe albe și substanțe de igienizare a rufelor,
 - detergenți lichizi, de preferat pentru programe de spălare la temperatură joasă (max. 60 °C) pentru toate tipurile de țesături sau cei speciali, numai pentru lână.
- Alegerea tipului și cantității de detergent va depinde de: tipul țesăturii (delicate, lână, bumbac, etc.), culoarea hainelor, dimensiunea încărcăturii, nivelul de murdărie, temperatura de spălare și duritatea apei folosite.
- Respectați instrucțiunile pe care le găsiți pe ambalajul detergenților sau a altor tratamente fără a depăși nivelul maxim indicat (**MAX**).
- Nu amestecați tipuri diferite de detergenți.
- Folosiți mai puțin detergent dacă:
 - spălați o încărcătură mică,
 - rufe sunt puțin murdare,
 - apar cantități mari de spumă în timpul spălării.
- Când se folosesc tablete sau capsule, puneți-le întotdeauna în interiorul tamburului, nu în dozatorul pentru detergent.

O cantitate insuficientă de detergent poate rezulta în:

- rezultate nesatisfăcătoare la spălare,
- încărcătura de rufe devine gri,

- haine unsuroase,
- mucegai în aparat.

O cantitate excesivă de detergent poate rezulta în:

- formarea de spumă,
- reducerea efectului spălării,
- clătire inadecvată,
- un impact mai mare asupra mediului.

13.4 Recomandări ecologice

Pentru a economisi apă, energie și pentru a contribui la protejarea mediului înconjurător, vă recomandăm să respectați aceste sfaturi:

- **Rufele puțin murdărite** pot fi spălate **fără prespălare** pentru a economisi detergent, apă și timp (iar mediul înconjurător este protejat!).
- Încărcarea aparatului la **capacitatea maximă indicată pentru fiecare program ajută la reducerea consumului de energie și apă**.
- Cu o pre-tratare corespunzătoare, petele și murdăria limitată pot fi îndepărtate; rufe pot fi spălate la temperaturi mai reduse.
- Pentru a folosi cantitatea corectă de detergent, consultați cantitățile sugerate de producătorul detergentului și verificați duritatea apei din sistemul de alimentare cu apă a locuinței. Consultați „Duritatea apei”.
- Setați **turația maximă de centrifugare posibilă** pentru programul de spălare selectat **înainte de a vă usca rufe într-un uscător**. Astfel se va economisi energie pe durata uscării!

13.5 Duritatea apei

Dacă apa din zona în care vă aflați are o duritate ridicată sau medie, recomandăm utilizarea unui dedurizator de apă pentru mașini de spălat. În zonele în care apa are o duritate redusă nu este necesară utilizarea unui dedurizator.

Pentru a afla duritatea apei din zona în care vă aflați, adresați-vă furnizorului de apă local.

Folosiți o cantitate corectă pentru dedurizatorul apei. Respectați instrucțiunile de pe ambalajul produsului.

14. ÎNGRIJIREA ȘI CURĂȚAREA

AVERTISMENT!

Consultați capitolele privind siguranța.

14.1 Programul de curățare periodică

Curățarea periodică ajută la extinderea duratei de viață a aparatului.

După fiecare ciclu, țineți ușa și dozatorul pentru detergent ușor întredeschisă pentru a asigura circulația aerului și uscați umiditatea în interiorul aparatului: acest lucru previne formarea mușgaiului și a mirosurilor.

Dacă aparatul nu este utilizat pe o perioadă mai lungă de timp: închideți robinetul de apă și scoateți din priză aparatul.

Programul orientativ de curățare periodică:

Decalcifiere	De două ori pe an
Spălarea de întreținere	O dată pe lună
Curățarea garniturii ușii	La fiecare două luni
Curățarea tamburului	La fiecare două luni
Curățarea dozatorului pentru detergent	La fiecare două luni
Curățarea filtrului pompei de evacuare	De două ori pe an
Curățarea furtunului de alimentare cu apă și a filtrului robinetului	De două ori pe an

Următoarele paragrafe explică modul în care se curăță fiecare piesă.

14.2 Îndepărtarea obiectelor străine



Înainte de a rula ciclul, asigurați-vă că buzunarele sunt goale și toate elementele libere sunt legate. Consultați „Încărcătura de rufe” din „Informații și sfaturi”.

Scoateți toate obiectele străine (cum ar fi cleme metalice, nasturi, fise, etc.) pe care le găsiți în garnitura ușii, filtre și tambur.

Consultați paragrafele „Garnitura ușii cu colector cu muchie dublă”, „Curățarea tamburului”, „Curățarea pompei de evacuare” și „Curățarea furtunului de alimentare și a filtrului supapei”. Dacă este necesar, adresați-vă Centrului de service autorizat.

14.3 Curățarea exterioară

Curățați aparatul numai cu săpun delicat și apă caldă. Uscați complet toate suprafețele. Nu folosiți bureți abrazivi sau orice material care produce zgârieturi.

ATENȚIE!

Nu folosiți alcool, solvenți sau produse chimice.

ATENȚIE!

Nu curățați suprafețele metalice cu detergent pe bază de clor.

14.4 Decalcifiere



Dacă durezza apei din zona în care vă aflați este ridicată sau medie, recomandăm utilizarea unui produs de decalcifiere a apei pentru mașini de spălat rufe.

Examinați regulat tamburul pentru a verifica dacă există depuneri de calcar.

Detergenții obișnuiți conțin deja agenți de dedurizare a apei, însă recomandăm ca ocazional să rulați un ciclu cu tamburul gol și un produs de decalcifiere.



Respectați întotdeauna instrucțiunile de pe ambalajul produsului.

14.5 Spălarea de întreținere

Utilizarea repetată și prelungită de programe cu temperatură scăzută poate produce depuneri de detergenți, reziduuri de scame, creșterea de bacterii în interiorul tamburului și cuvei. Aceasta poate produce mirosuri

neplăcute și mucegai. Pentru a elimina aceste depuneri și curăța partea internă a aparatului, rulați regulat o spălare de întreținere (cel puțin o dată pe lună).



Consultați paragraful „Curățarea tamburului”.

14.6 Garnitura ușii cu colector cu muchie dublă

Acest aparat este dotat cu un **sistem de auto-curățare a evacuării**, care permite evacuarea împreună cu apa a scamelor mici care cad de pe haine. Examinați garnitura în mod regulat. Monezile, nasturii și alte obiecte mici pot fi recuperate la finalul ciclului.

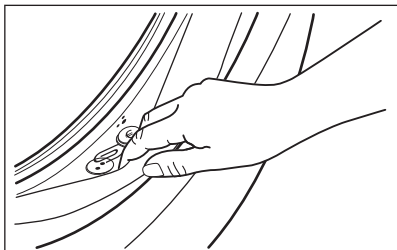

Curățați-o atunci când este necesar folosind un agent de curățare tip cremă cu amoniac fără a zgâria suprafața garniturii.



Respectați întotdeauna instrucțiunile de pe ambalajul produsului.

14.7 Curățarea tamburului

Verificați regulat tamburul pentru a preveni formarea de depozite nedorite.

Pe tambur se pot forma depozite de rugină datorită corpurilor străine care ruginesc în timpul spălării sau datorită apei de la robinet, dacă aceasta conține fier

Curățați tamburul cu produse speciale pentru oțel inoxidabil.



Respectați întotdeauna instrucțiunile de pe ambalajul produsului.
Nu curățați tamburul cu substanțe acide pentru îndepărtarea calcarului, produse abrazivi care conțin clor sau bureți de sârmă.

Pentru o curățare completă:

1. Scoateți toate rufele din tambur.
2. Rulați un program Cottons cu cea mai ridicată temperatură.
3. Adăugați o cantitate mică de detergent pudră în tamburul gol pentru a clăti toate reziduurile rămase.



Ocazional, la sfârșitul unui ciclu, afișajul poate indica pictograma : aceasta este o recomandare de a realiza „curățarea tamburului”. Odată ce curățarea tamburului a fost efectuată, pictograma dispare.

14.8 Curățarea dozatorului pentru detergent

Pentru a împiedica eventualele depuneri de detergent uscat sau de resturi de balsam de rufe și/sau formarea de mucegai în sertarul dozatorului pentru detergent, rulați din când în când următoarea procedură de curățare:

1. Deschideți sertarul. Apăsăți opritorul în jos, ca în imagine, și scoateți-l în afară.

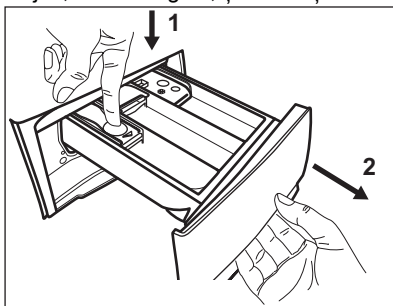

2. Scoateți partea superioară a compartimentului pentru aditivi pentru a ajuta la curățenie și puneți sub un jet de apă caldă pentru a îndepărta toate resturile de detergent care s-au acumulat.

După curățare, puneți la loc partea de sus.

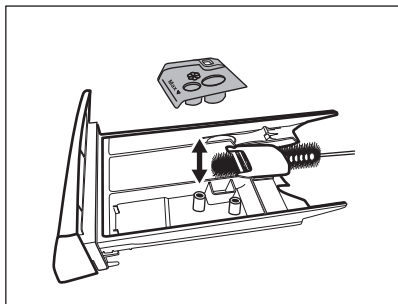

3. Asigurați-vă că ați îndepărtat toate reziduurile de detergent din partea superioară și inferioară a adânciturii. Folosiți o perie mică pentru a curăța adâncitura.

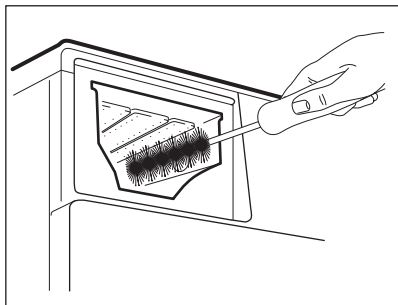

4. Introduceți sertarul detergentului pe șinele de ghidaj și închideți-l. Rulați programul de clătire fără nicio haină în tambur.

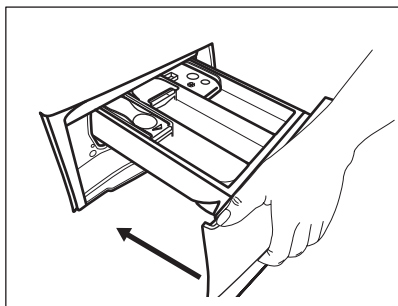

14.9 Curățarea pompei de evacuare

Verificați regulat filtrul pompei de evacuare pentru vă asigura că este curat.

Curățați pompa de evacuare dacă:

- Aparatul nu evacuează apa.
- Tamburul nu se rotește.
- Aparatul face un zgomot neobișnuit din cauza blocării pompei de evacuare.
- Afișajul indică codul de alarmă **E20**

⚠ AVERTISMENT!

- Scoateți ștecherul din priza de perete.
- Nu scoateți filtrul în timpul funcționării aparatului.
- Nu curățați pompa dacă apa din aparat este fierbinte. Așteptați să se răcească apa.
- Repetați Pasul 3 de câteva ori prin închiderea și deschiderea supapei până când apa nu mai curge.

Țineți întotdeauna o cârpă la îndemână pentru a șterge apa care se scurge la scoaterea filtrului.

Procedați astfel pentru a curăța pompa:

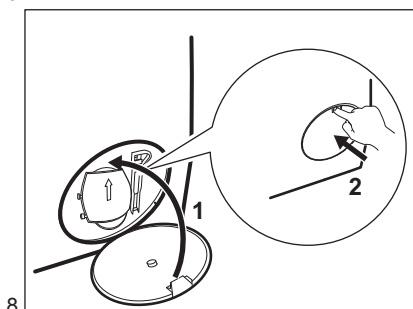
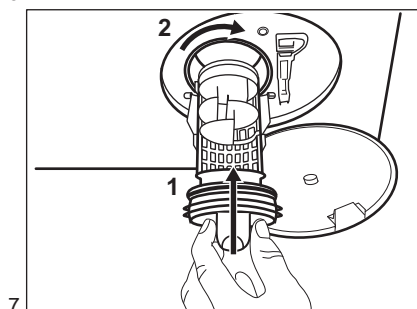
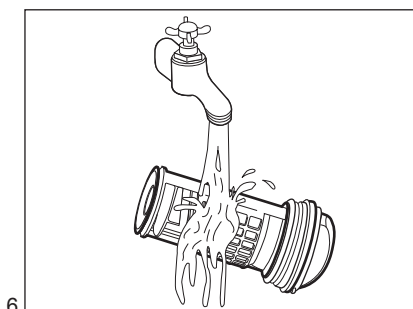
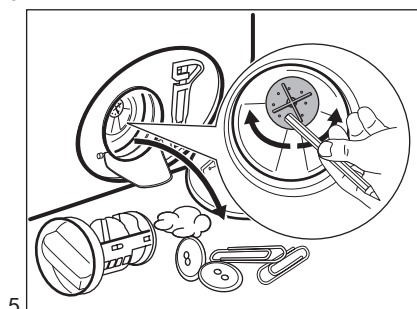
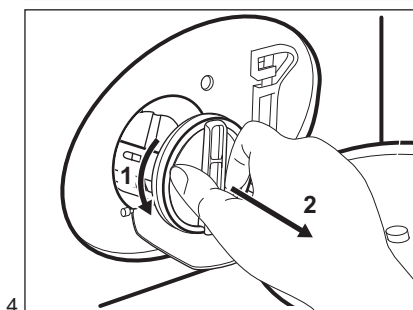
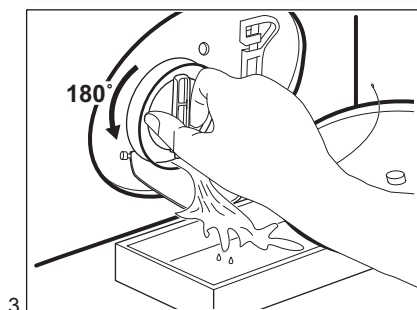
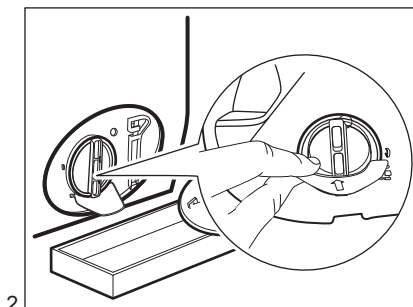
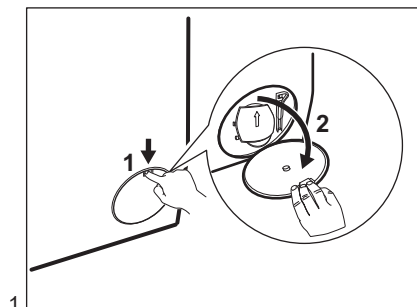

⚠ AVERTISMENT!

Asigurați-vă că elicea pompei se poate roti. Dacă nu se rotește, adresați-vă Centrului de service autorizat. Pentru a preveni scurgerile, filtrul trebuie, de asemenea, strâns în mod corect.

14.10 Curățarea furtunului de alimentare cu apă și a filtrului robinetului



Se recomandă curățarea ocazională a ambelor filtre din furtunul de alimentare și supapă pentru a îndepărta toate depunerile colectate în timp.

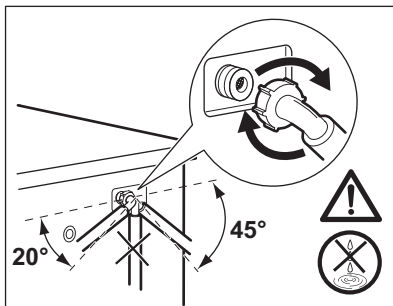
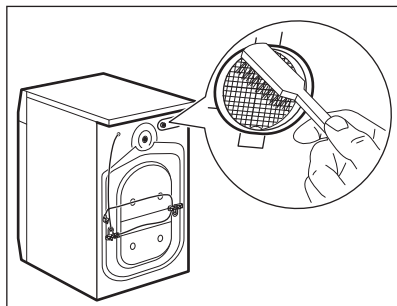
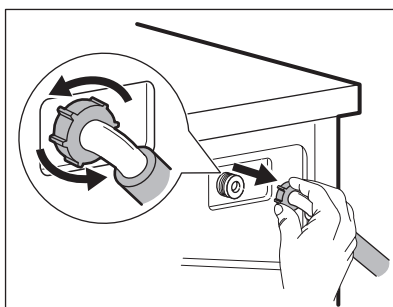
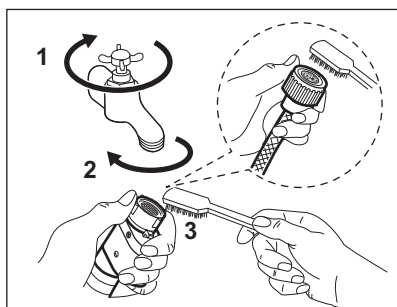

14.11 Evacuare de urgență

Dacă aparatul nu poate evacua apa, realizați procedura descrisă în paragraful „Curățarea pompei de evacuare”. Dacă este necesar, curățați pompa.

14.12 Măsurile de precauție împotriva înghețului

Dacă aparatul este instalat într-o zonă unde temperatura poate coborî în jur de 0°C sau

mai jos, eliminați apa rămasă în furtunul de alimentare și din pompa de evacuare.

1. Scoateți ștecherul din priză.
2. Închideți robinetul de apă.
3. Puneți cele două capete ale furtunului de alimentare într-un recipient și lăsați apa să se scurgă din furtun.
4. Goliți pompa de evacuare. Consultați procedura de evacuare de urgență.
5. Când pompa de drenare este goală, montați la loc furtunul de alimentare cu apă.

AVERTISMENT!

Înainte de a reutiliza aparatul, verificați dacă temperatura este mai mare de 0°C. Producătorul nu este responsabil de daunele provocate de temperaturi reduse.

15. DEPANARE

AVERTISMENT!

Consultați capitolele privind siguranța.

15.1 Coduri de alarmă și posibile erori

Aparatul nu pornește sau se oprește în timpul funcționării. Mai întâi încercați să găsiți o soluție la problemă (consultați tabelele).

AVERTISMENT!

Dezactivați aparatul înainte de a efectua orice verificare.

În cazul anumitor probleme, ecranul afișează un cod de alarmă, iar butonul Start/Pause  poate clipi în continuu:

Coduri de alarmă	Soluție posibilă
E 10 Aparatul nu se alimentează corect cu apă.	<ul style="list-style-type: none">• Verificați dacă robinetul de apă este deschis.• Verificați dacă presiunea de la rețeaua de alimentare cu apă nu este prea scăzută. Pentru această informație, contactați compania locală de furnizare a apei.• Verificați dacă robinetul de apă este înfundat.• Verificați dacă furtunul de alimentare este răsucit, deteriorat sau îndoit.• Verificați dacă racordul furtunului de alimentare cu apă este realizat corect.• Verificați dacă filtrul furtunului de alimentare și filtrul supapei nu sunt înfundate. Consultați capitolul „Îngrijirea și curățarea”.
E 20 Aparatul nu evacuează apa.	<ul style="list-style-type: none">• Verificați dacă scurgerea chiuvetei este înfundată.• Verificați dacă furtunul de evacuare este răsucit sau îndoit.• Verificați dacă filtrul de evacuare este înfundat. Dacă este necesar, curățați filtrul. Consultați capitolul „Îngrijirea și curățarea”.• Verificați dacă racordul furtunului de evacuare este realizat corect.• Setați un program de evacuare dacă ați setat un program fără faza de evacuare.• Setați programul de evacuare dacă ați setat o opțiune care se termină cu apă în cuvă.
E 40 Ușa aparatului este deschisă sau nu este închisă corect.	<ul style="list-style-type: none">• Asigurați-vă că ușa este închisă corespunzător.
E 9 1 Defect intern. Nu există comunicare între elementele electronice ale aparatului.	<ul style="list-style-type: none">• Programul nu s-a terminat adecvat sau aparatul s-a oprit prea devreme. Oprțiți și porniți din nou aparatul.• Dacă codul de alarmă apare din nou, contactați Centrul de service autorizat.

EAO

Ușile tamburului sunt deschise sau nu sunt închise corect.

- Asigurați-vă că ușile tamburului sunt închise corespunzător.

EHO

Sursa de alimentare nu este stabilă.

- Așteptați stabilizarea sursei de alimentare.

EFO

Dispozitivul anti-inundație este pornit.

- Deconectați aparatul și închideți robinetul de apă. Contactați Centrul de servicii autorizat

Dacă afișajul prezintă alte coduri de alarmă, dezactivați și activați aparatul. Dacă problema persistă, contactați Centrul de servicii autorizat.

Este posibil să nu apară unele erori. Poate fi modificat fără notificare prealabilă.

În cazul altor probleme cu aparatul, consultați tabelul de mai jos pentru posibilele soluții.

Potențiale eșecuri	Soluție posibilă
Programul nu pornește.	<ul style="list-style-type: none">• Verificați dacă ștecherul este introdus în priză.• Verificați dacă ușa aparatului este închisă.• Verificați dacă există o siguranță arsă în tabloul de siguranțe.• Asigurați-vă că ați atins Start/Pause .• Dacă este setată pornirea întârziată, anulați setarea sau așteptați terminarea numărătorii inverse.• Dezactivați funcția Blocare acces copii, dacă este pornită.• Verificați poziția butonului de selectare de la programul selectat.
Aparatul se umple cu apă și o evacuează imediat.	<ul style="list-style-type: none">• Verificați dacă furtunul de evacuare este în poziția corectă. Furtunul poate fi poziționat prea jos. Consultați capitolul „Instrucțiuni de instalare”.
Faza de centrifugare nu funcționează sau ciclul de spălare durează mai mult decât este normal.	<ul style="list-style-type: none">• Setați programul de centrifugare.• Verificați dacă filtrul de evacuare este înfundat. Dacă este necesar, curățați filtrul. Consultați capitolul „Îngrijirea și curățarea”.• Ajustați manual articolele din cuvă și reluați faza de centrifugare. Această problemă poate fi cauzată de dezechilibre.
Există apă pe podea.	<ul style="list-style-type: none">• Verificați dacă racordurile furtunurilor de apă sunt etanșe și fără scurgeri de apă.• Verificați dacă furtunul de alimentare cu apă și furtunul de evacuare prezintă deteriorări.• Asigurați-vă că folosiți detergentul adecvat și în cantitatea corectă.

Potenziale eșecuri	Soluție posibilă
Nu puteți deschide ușa aparatului.	<ul style="list-style-type: none"> Asigurați-vă că nu ați selectat un program care se termină cu apă în cuvă. Verificați dacă programul de spălare s-a terminat. Setați un program de evacuare sau de centrifugare dacă există apă în tambur. Asigurați-vă că aparatul este alimentat cu curent electric. Problema poate fi cauzată de o defecțiune a aparatului. Contactați Centrul de service autorizat
Aparatul face un zgomot neobișnuit și vibrează.	<ul style="list-style-type: none"> Verificați dacă aparatul este drept. Consultați capitolul „Instrucțiuni de instalare”. Îndepărtați ambalajul și/sau buloanele pentru transport. Consultați capitolul „Instrucțiuni de instalare”. Adăugați mai multe rufe în tambur. Încărcătura poate fi prea mică.
Durata programului crește sau scade în timpul executării programului.	<ul style="list-style-type: none"> SensiCare System poate ajusta durata programului în funcție de tipul și de dimensiunea încărcăturii de rufe. Consultați „SensiCare System Detectarea încărcăturii” din capitolul „Utilizarea zilnică”.
Rezultatele spălării nu sunt satisfăcătoare.	<ul style="list-style-type: none"> Măriți cantitatea de detergent sau folosiți un detergent diferit. Folosiți produse speciale pentru a îndepărta petele persistente înainte de a spăla rufe. Verificați dacă ați setat temperatura corectă. Reduceți încărcătura de rufe.
Prea multă spumă în tambur în timpul ciclului de spălare.	<ul style="list-style-type: none"> Reduceți cantitatea de detergent sau numărul de tablete sau de detergenți cu o singură doză.
După ciclul de spălare au rămas reziduuri de detergent în sertarul dozatorului.	<ul style="list-style-type: none"> Verificați dacă clapeta este în poziția corectă (SUS pentru detergent pudră - JOS pentru detergent lichid). Verificați dacă ați utilizat dozatorul pentru detergent în conformitate cu indicațiile din acest manual al utilizatorului.

După verificare, activați aparatul. Programul continuă de la momentul întreruperii. Dacă problema apare din nou, contactați Centrul de service autorizat.

Datele necesare centrului de service se găsesc pe plăcuța cu date tehnice.

16. VALORI DE CONSUM

16.1 Observație



Codul QR de pe eticheta energetică furnizată împreună cu aparatul oferă un link web către informațiile referitoare la performanța aparatului aflate în baza de date EPREL a UE. Păstrați eticheta energetică pentru referință împreună cu manualul utilizatorului și toate celelalte documente furnizate împreună cu acest aparat.

Aceleași informații pot fi găsite în EPREL folosind linkul <https://eprel.ec.europa.eu> împreună cu numele modelului și numărul de produs pe care le găsiți pe plăcuța cu date tehnice a aparatului. Consultați capitolul „Descrierea produsului” pentru amplasarea plăcuței cu date tehnice.



Valorile și durata programului pot diferi în funcție de condițiile specifice (de ex. temperatura camerei, temperatura și presiunea apei, mărimea încărcăturii și tipul de rufe, tensiunea de alimentare) și, de asemenea, dacă modificați setarea implicită a unui program.

16.2 Conform Regulamentului Comisiei UE 2019/2023

Programul Eco 40-60	kg	kWh	Litri	hh:mm	%	°C	rpm ¹⁾
Încărcare completă	8	0.600	57.0	03:35	53.00	30.0	1400
Încărcare pe jumătate	4	0.480	42.0	02:45	53.00	29.0	1400
Încărcare pe sfert	2	0.190	27.0	02:45	54.00	23.0	1400

1) Viteza maximă de centrifugare.

Consumul de curent în diferite moduri

Oprit (W)	Repaus (W)	Pornire întârziată (W)
0.50	0.50	4.00

Durata până la modul Opre/Repaus este de maxim 15 minute.

16.3 Programe des întâlnite

Program	kg	kWh	Litri	hh:mm	%	°C	rpm
Cottons ¹⁾ 90°C	8	2.750	100.0	03:30	52.00	85.0	1400
Cottons 60°C	8	1.950	95.0	03:10	52.00	55.0	1400

Program	kg	kWh	Litri	hh:mm	%	°C	rpm
Cottons 20° ²⁾ 20°C	8	0.360	95.0	03:00	52.00	20.0	1400
Synthetics 40°C	3	0.600	60.0	02:10	35.00	40.0	1200
Delicates ³⁾ 30°C	2	0.350	55.0	01:10	35.00	30.0	1200
Wool/Silk 30°C	1,5	0.400	50.0	01:10	30.00	30.0	1200

1) Adecvat pentru spălarea materialelor textile foarte murdare.

2) Adecvat pentru spălarea articolelor din bumbac puțin murdare, sintetice și mixte.

3) Mai efectuează și un ciclu de spălare rapidă pentru rufele cu un grad ușor de murdărie.

17. GHID RAPID

17.1 Utilizare zilnică

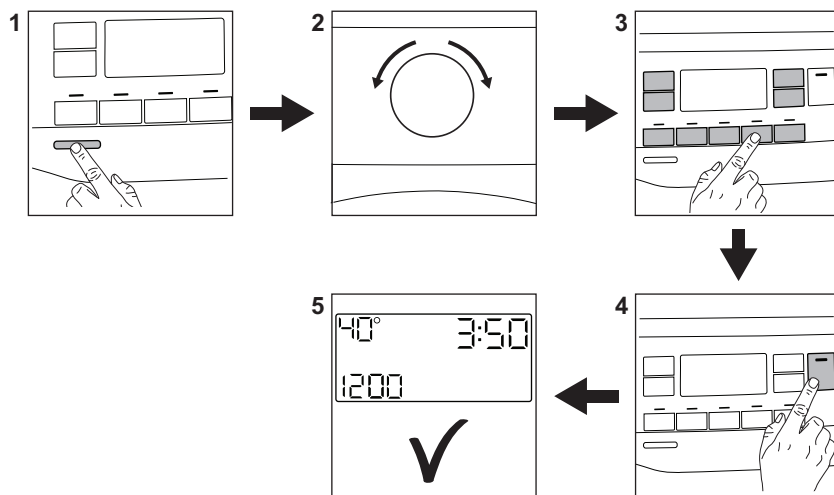

Conectați ștecherul în priză.

Deschideți robinetul de apă.

Încărcați rufe.

Turnați detergent și alte tratamente în compartimentul adecvat al dozatorului pentru detergent.

1. Apăsăți butonul **On/Off** pentru a porni aparatul. Rotiți discul selector pentru programe pentru a seta programul dorit.
2. Setăți opțiunile dorite (1) cu ajutorul butoanelor tactile corespunzătoare. Pentru porni programul, atingeți butonul (2) **Start/Pause** .
3. Aparatul va porni. După terminarea programului, scoateți rufe.





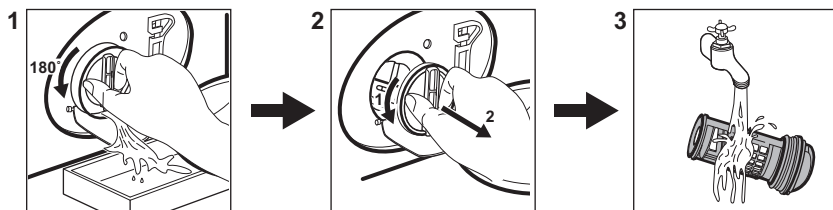

Apăsați butonul **On/Off** pentru a opri aparatul.

17.2 Curățarea filtrului pompei de evacuare



Curățați regulat filtrul și, în special, dacă codul de alarmă **E20** apare pe afișaj.

17.3 Programe

Program	Încărcătură	Descrierea produsului
QuickCare 69min	5 kg	Articole din bumbac și sintetice. Acest program asigură performanțe bune la spălare într-un timp scurt.
Cottons	8 kg	Țesături din bumbac alb și colorat. Ideal pentru murdărie normală și dificilă.
Synthetics	3 kg	Articole din țesătură sintetică sau mixtă.
Delicates	2 kg	Țesături delicate precum cele din acril, viscoză, poliester.
Wool/Silk  	1,5 kg	Articole din lână care se spală la mașină, articole din lână și delicate care se spală manual.
Rapid 20min	3 kg	Articole din bumbac și sintetice ușor murdare sau purtate o singură dată.
Steam Refresh 	1 kg	Articole din bumbac și sintetice pentru care trebuie eliminate cutele.
Spin/Drain	8 kg	Toate țesăturile, cu excepția articolelor din lână și a celor din țesături foarte delicate. Program pentru centrifugare și evacuarea apei.
Rinse	8 kg	Toate țesăturile, cu excepția articolelor din lână și a celor din țesături foarte delicate. Program pentru clătire și centrifugare.
Sportswear	3 kg	Îmbrăcăminte sport mixtă.
Duvet	3 kg	Articole din bumbac sau articole din țesături mixte în culori închise.
Outdoor 	2 kg ¹⁾ 1 kg ²⁾	Articole sportive moderne de exterior.
Hygiene  	8 kg	Articole din bumbac alb. Acest program îndepărtează peste 99,99% din bacterii și virusuri ³⁾

Program	Încărcătură	Descrierea produsului
Eco 40-60	8 kg	Bumbac alb și colorat. Articole cu murdărie normală.

- 1) Program de spălare.
- 2) Program de spălare și faza de impermeabilizare.
- 3) Testat pentru Staphylococcus aureus, Enterococcus faecium, Candida albicans, Pseudomonas aeruginosa și MS2 Bacteriophage în cadrul testului extern efectuat de Swisstat Testmaterialien AG în 2021 (Raportul de teste nr. 202120117).

18. INFORMAȚII PRIVIND MEDIUL

Reciclați materialele marcate cu simbolul . Pentru a recicla ambalajele, acestea trebuie puse în containerele corespunzătoare. Ajuțați la protejarea mediului și a sănătății umane și la reciclarea deșeurilor din aparatele electrice și electrocasnice. Nu aruncați aparatele

marcate cu acest simbol  împreună cu deșeurile menajere. Returnați produsul la centrul local de reciclare sau contactați administrația orașului dvs.





electrolux.com

135955680-A-202024



CE