



Unico-Evo
i-Size



ECE R 129/03, 40-150 cm.



1

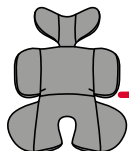

40-60 cm

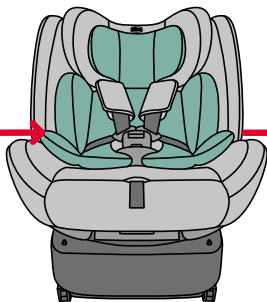

40-87 cm

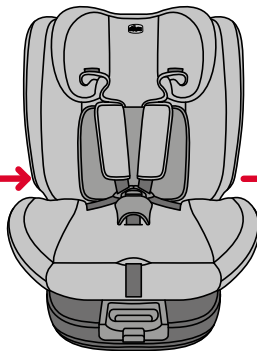

76-105 cm

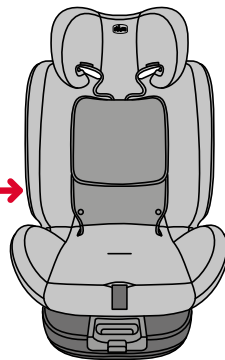

100-150 cm

IT UNICO EVO i-SIZE (40-150 cm)	43	SL UNICO EVO i-SIZE (40-150 cm)	116
EN UNICO EVO i-SIZE (40-150 cm)	49	SK UNICO EVO i-SIZE (40-150 cm)	122
FR UNICO EVO i-SIZE (40-150 cm)	55	HU UNICO EVO i-SIZE (40-150 cm)	128
DE UNICO EVO i-SIZE (40-150 cm)	61	RO UNICO EVO i-SIZE (40-150 cm)	134
ES UNICO EVO i-SIZE (40-150 cm)	67	BG UNICO EVO i-SIZE (40-150 cm)	140
PT UNICO EVO i-SIZE (40-150 cm)	73	UK UNICO EVO i-SIZE (40-150 cm)	146
CZ UNICO EVO i-SIZE (40-150 cm)	79	RU UNICO EVO i-SIZE (40-150 cm)	152
PL UNICO EVO i-SIZE (40-150 cm)	85	BR UNICO EVO i-SIZE (40-150 cm)	158
NL UNICO EVO i-SIZE (40-150 cm)	91	SV UNICO EVO i-SIZE (40-150 cm)	164
EL UNICO EVO i-SIZE (40-150 cm)	97	AR UNICO EVO i-SIZE (40-150 cm)	170
TR UNICO EVO i-SIZE (40-150 cm)	104		
HR UNICO EVO i-SIZE (40-150 cm)	110		

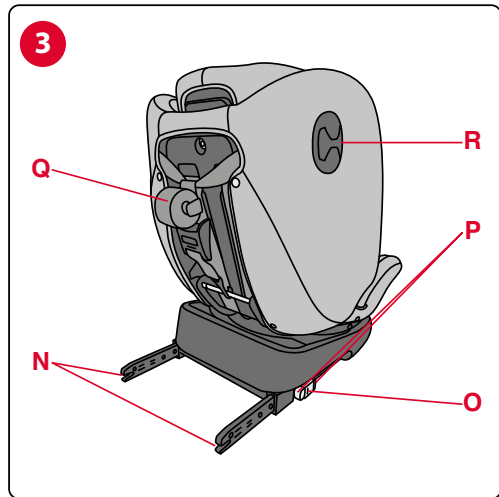
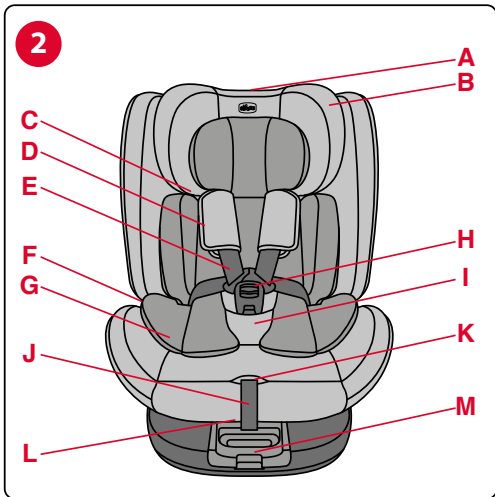



ISOFIX



TOP TETHER



40-87 cm / 13 kg max

4

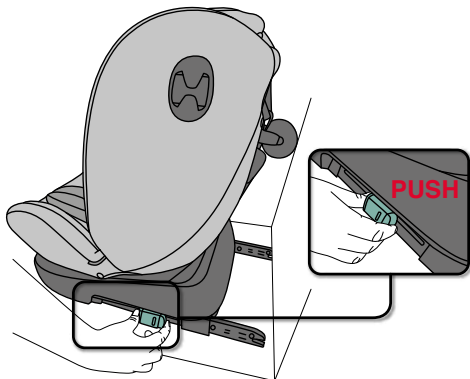

5

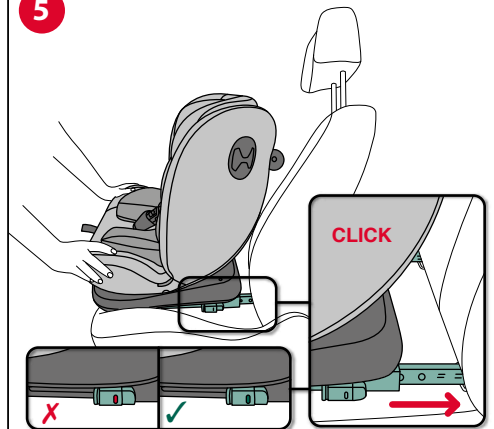



40-87 cm / 13 kg max





40-87 cm / 13 kg max

7

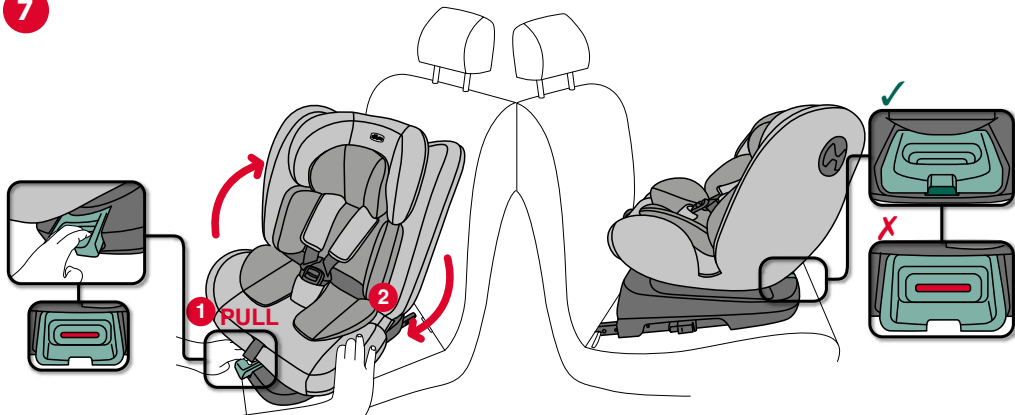



ISOFIX



TOP TETHER



40-87 cm / 13 kg max

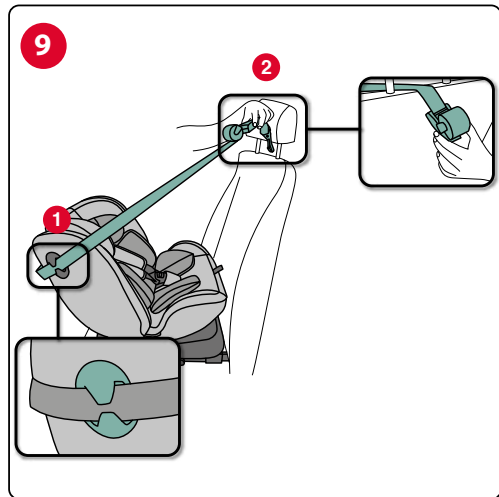
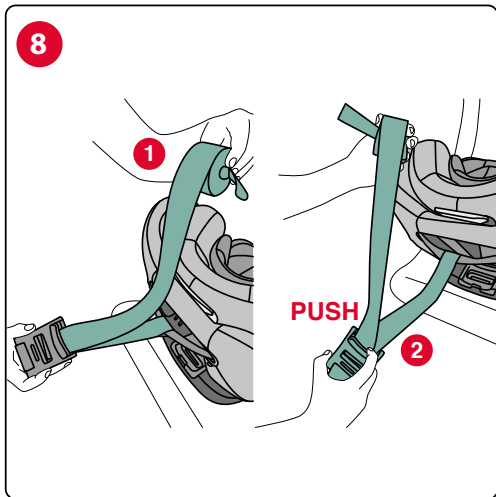



ISOFIX



TOP TETHER



40-87 cm / 13 kg max

10

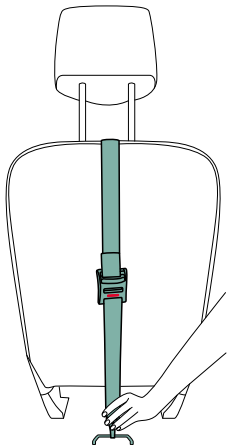

11

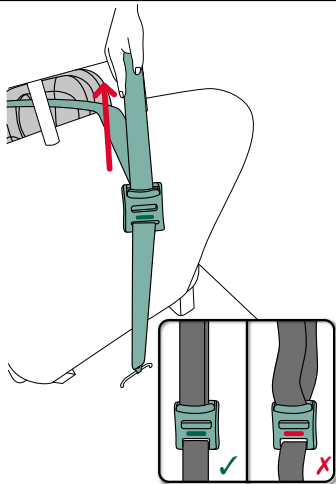



ISOFIX



TOP TETHER



40-87 cm / 13 kg max

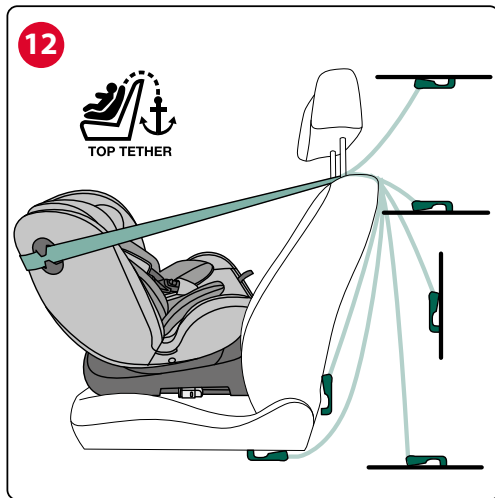



40-87 cm / 13 kg max

13

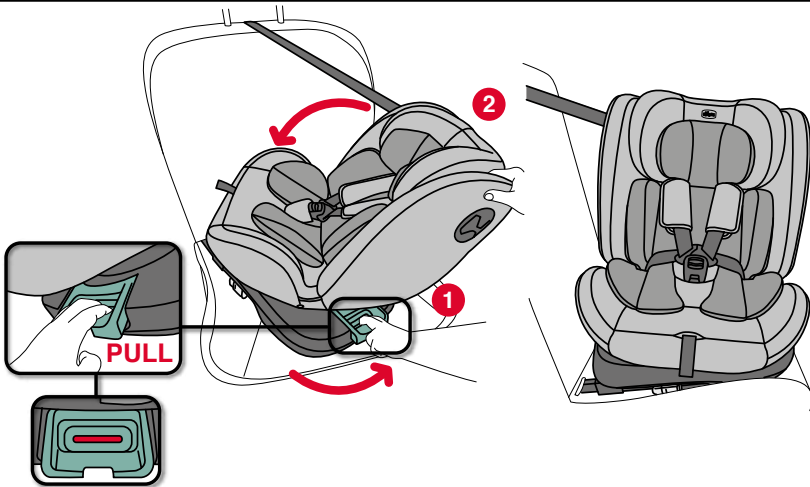



ISOFIX



TOP TETHER



40-87 cm / 13 kg max

14

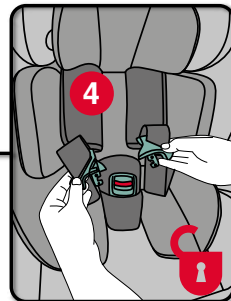
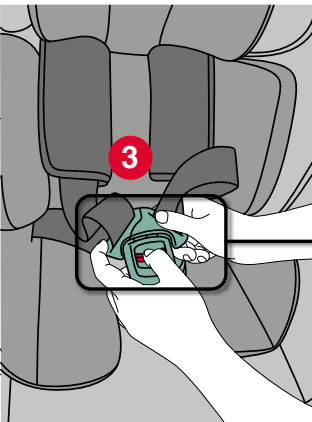
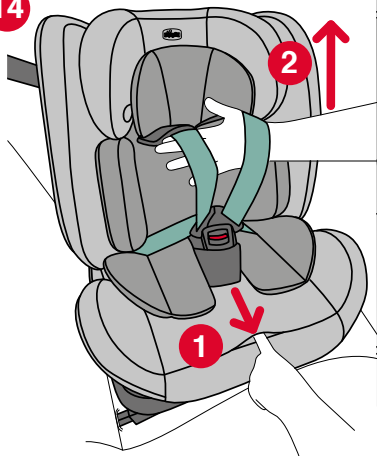



ISOFIX



TOP TETHER



40-87 cm / 13 kg max

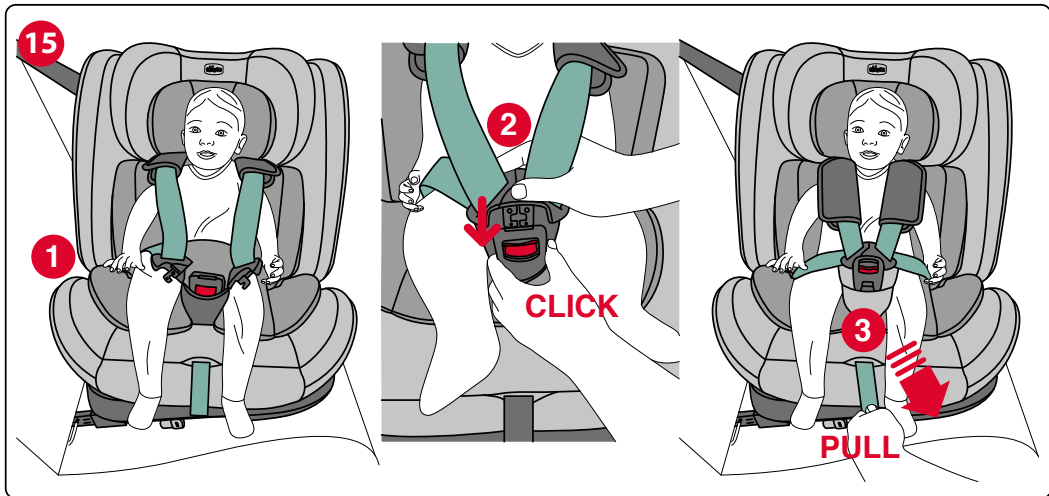



ISOFIX



TOP TETHER



40-87 cm / 13 kg max

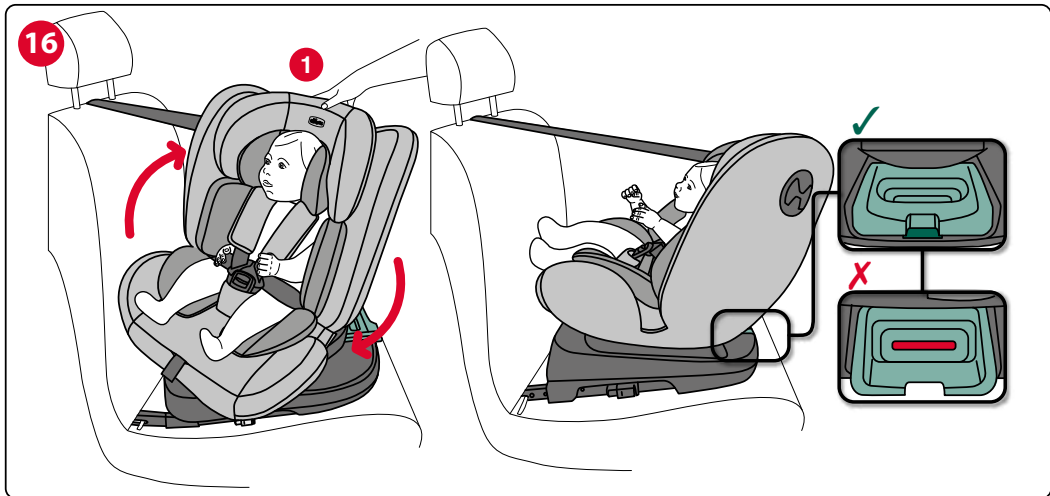



ISOFIX



TOP TETHER



40-87 cm / 13 kg max

17



40-60 cm ✓

40-60 cm

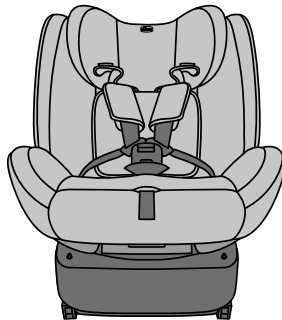

> 60 cm ✗

61-87 cm



ISOFIX



TOP TETHER



76-105 cm / 18 kg max

19

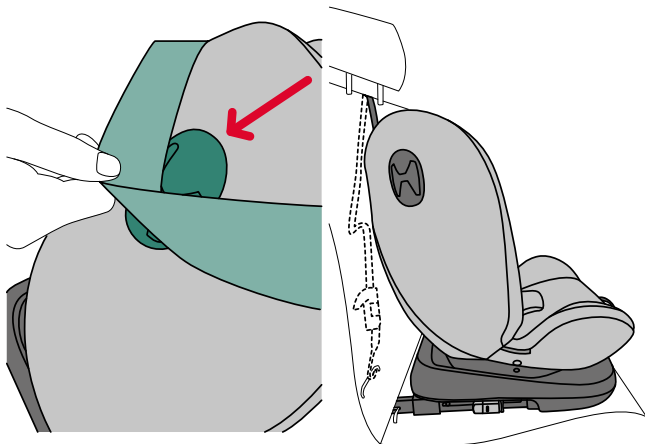



ISOFIX



TOP TETHER



76-105 cm / 18 kg max

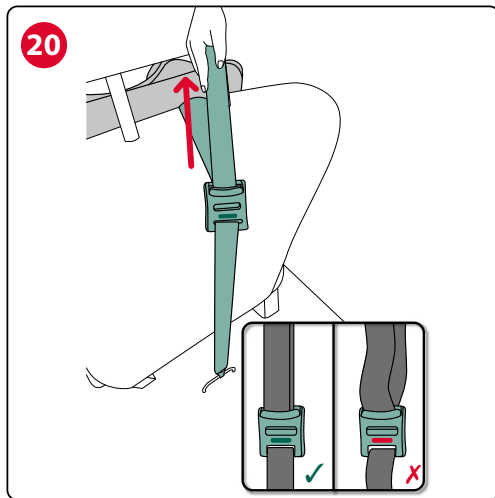



76-105 cm / 18 kg max

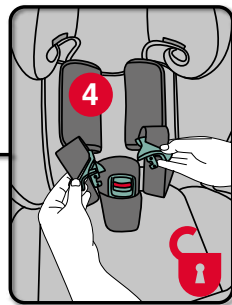
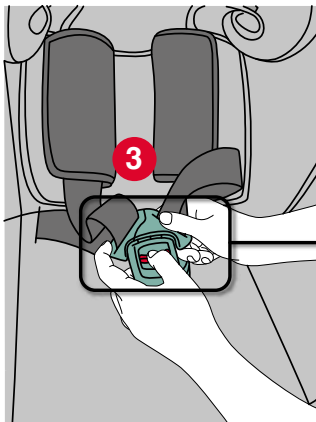
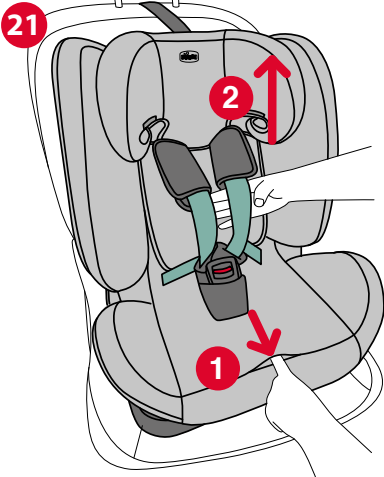



76-105 cm / 18 kg max

22

1



2

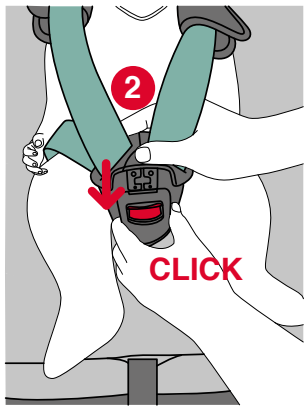

3





23

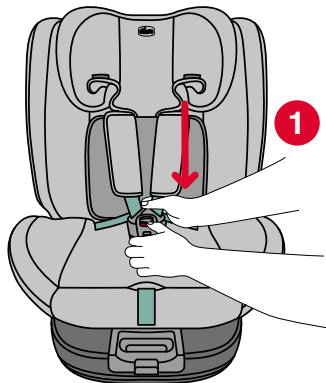
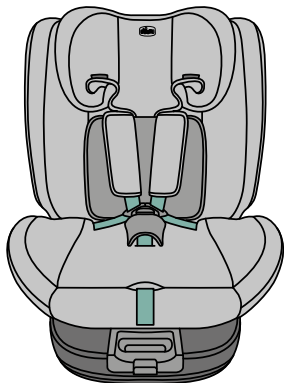



24

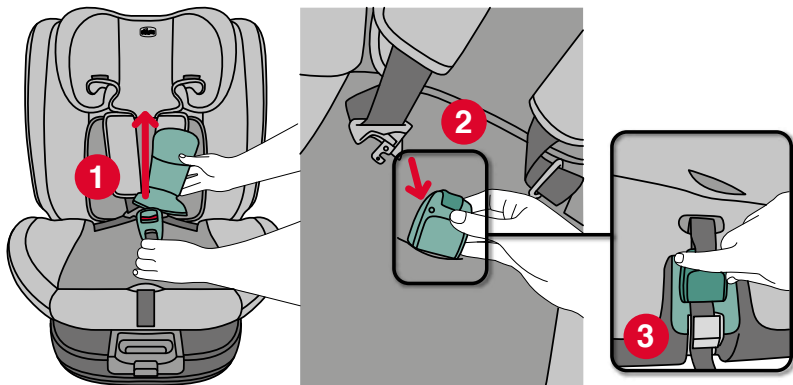

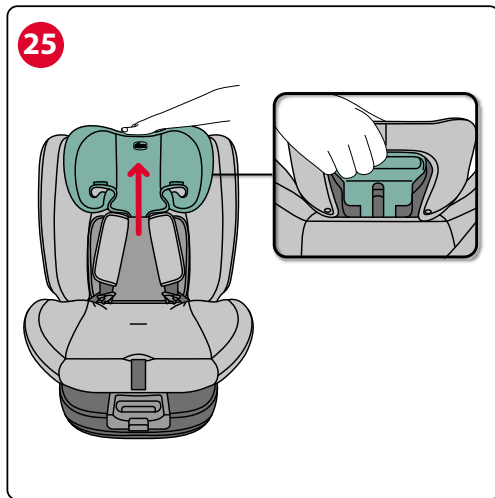

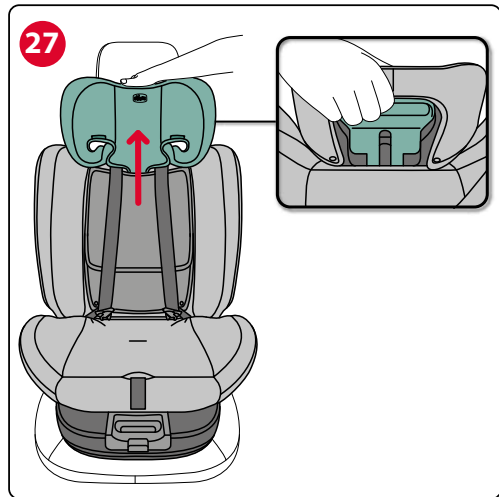
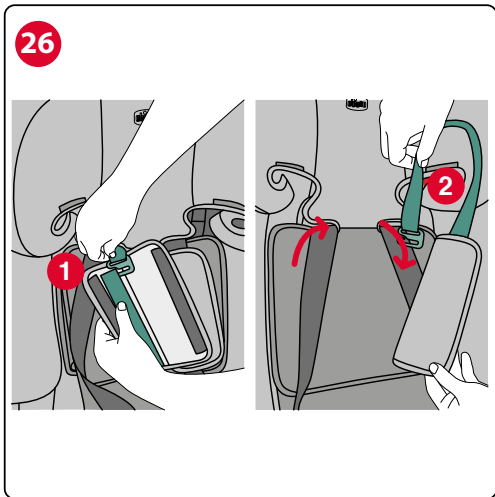

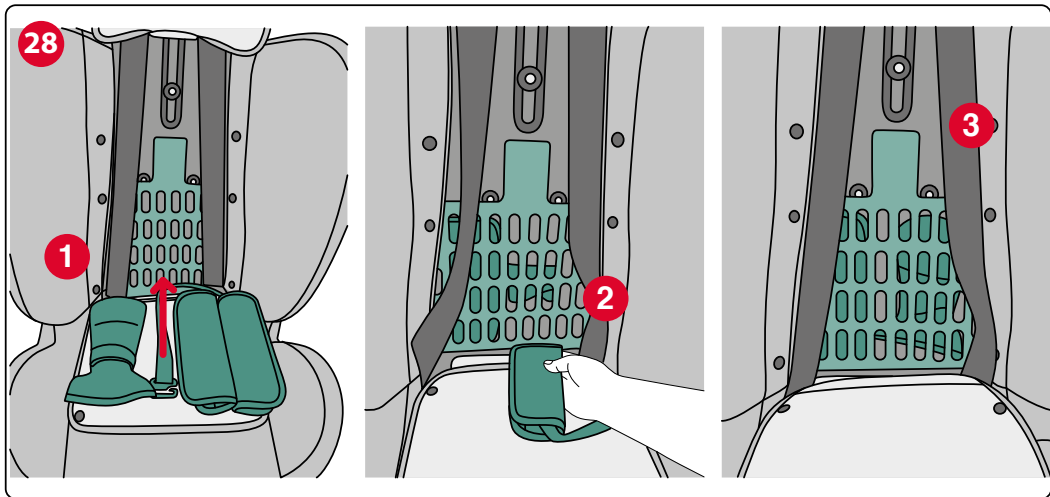

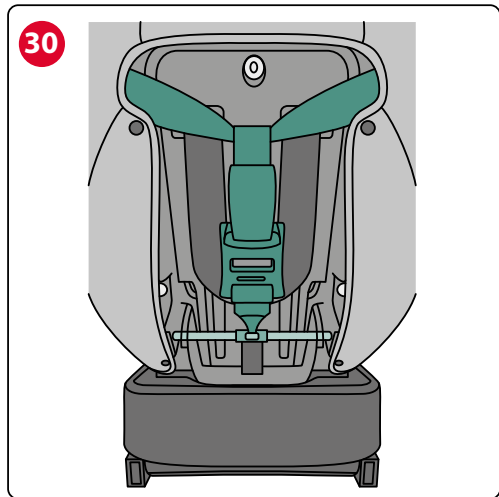
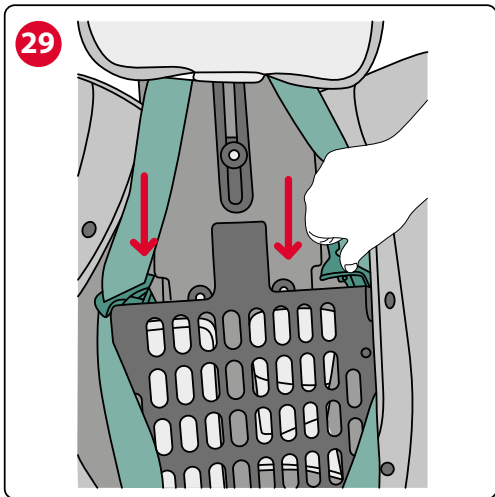



(100-150 cm)

31



32



NO!

33

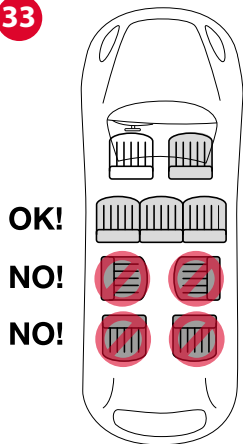

OK!

OK!

NO!

NO!



(100-150 cm)

34

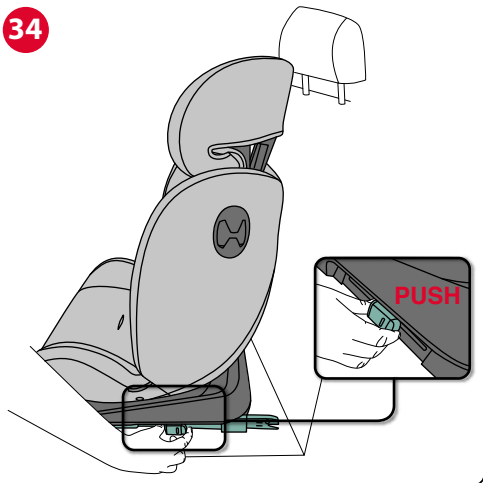

35

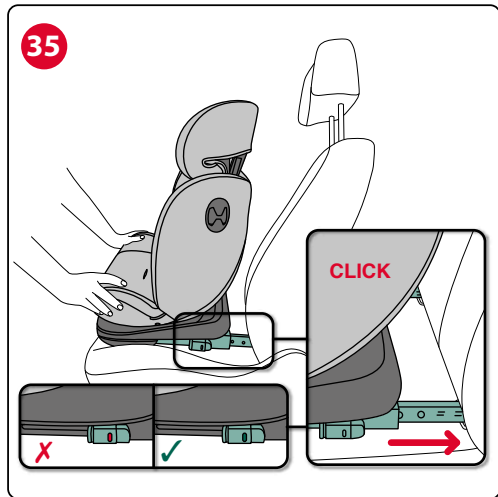



ISOFIX



(100-150 cm)

36

PUSH

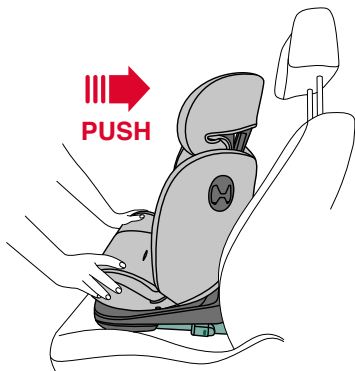



ISOFIX



(100-150 cm)

37

NO!

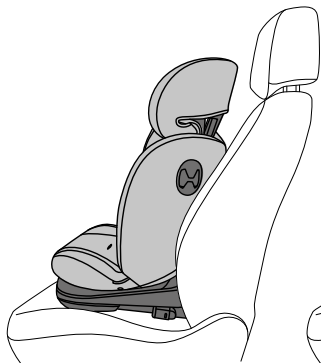

OK!

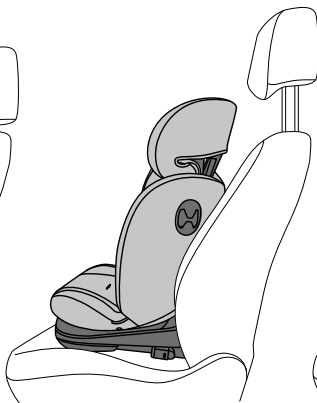

OK!

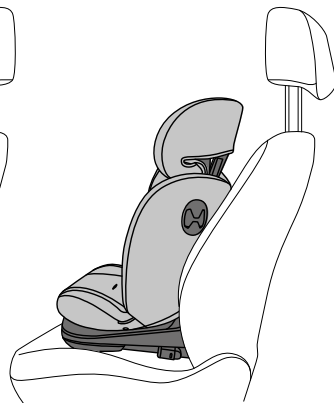



(100-150 cm)

38



39

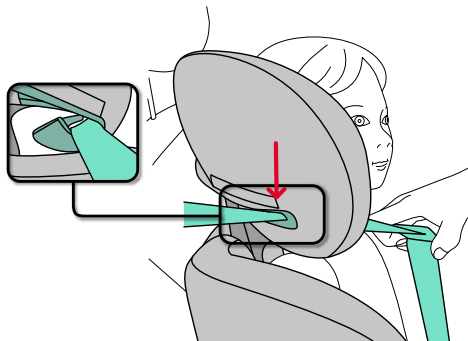



(100-150 cm)

40



41





(100-150 cm)

42

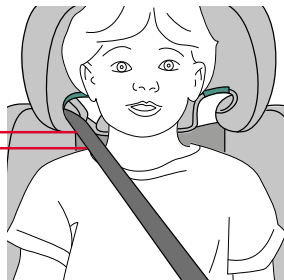

OK

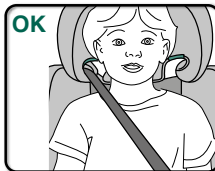

NO!





(100-150 cm)

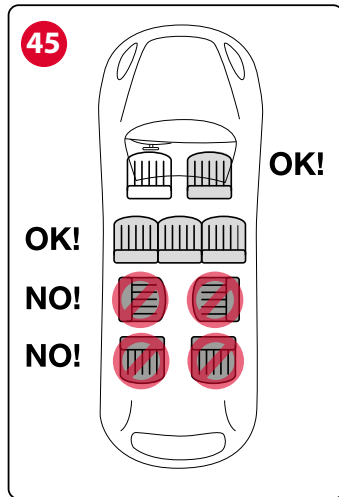



(100-150 cm)

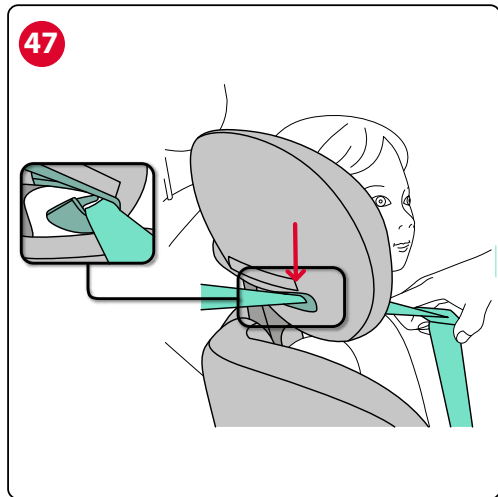



(100-150 cm)

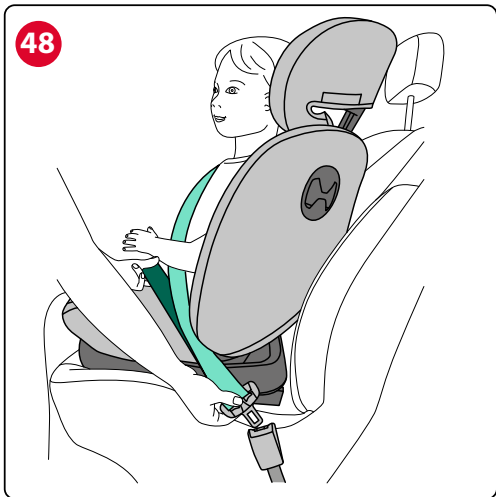



(100-150 cm)

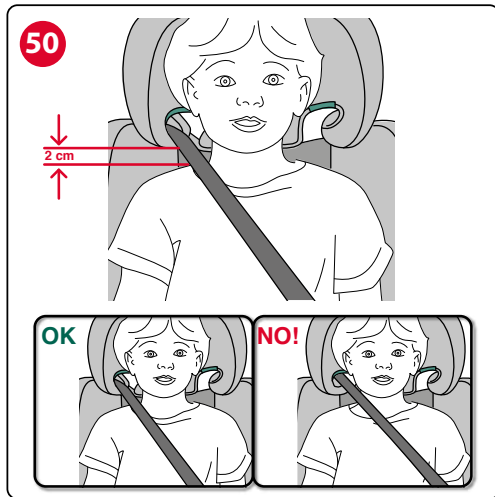

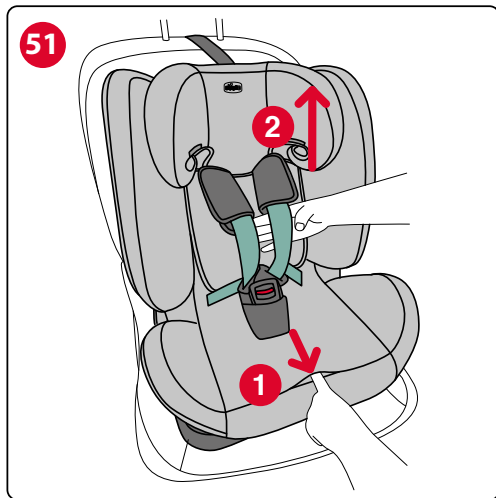

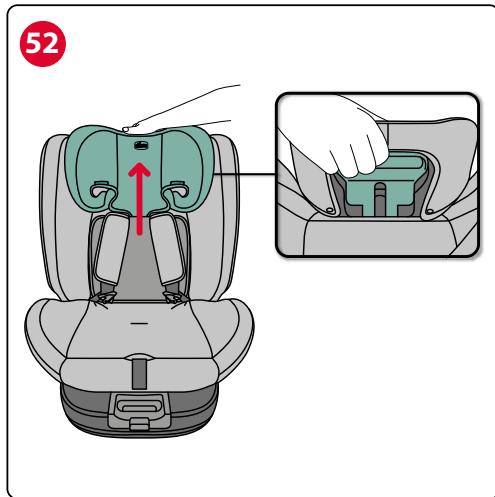



53

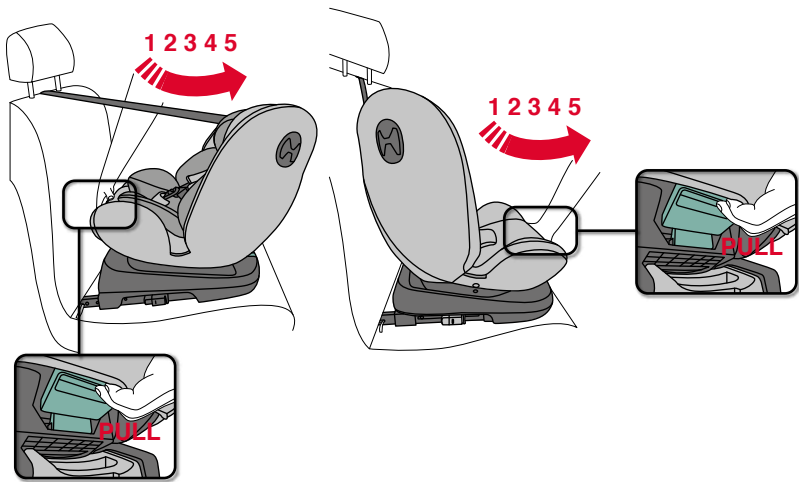

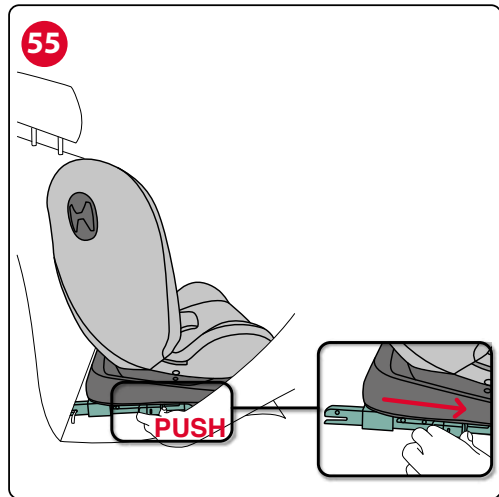
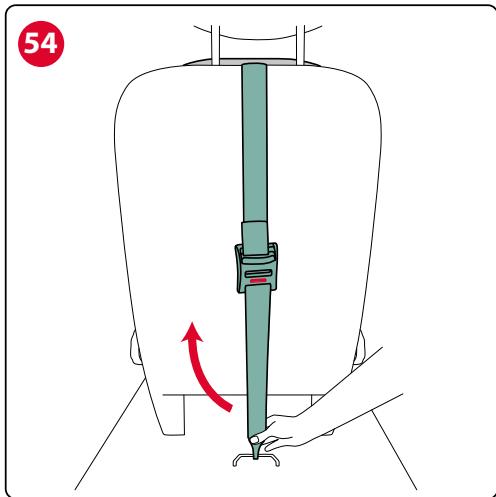



Unico Evo i-SIZE (40-150 cm)

Questo seggiolino è omologato ai sensi del regolamento ECE R 129/03 per il trasporto di bambini:

- Con un'altezza compresa tra i 40 e 150 cm (Fig.1);
 - 40-105 cm (Max. 18 kg) - i-Size (Integral Universal ISOFIX Enhanced Child Restraint System)
 - 100-150 cm - i-Size booster seat (Non-Integral Universal Enhanced Child Restraint System)
- Di età: dalla nascita a circa 12 anni;
- Sia contro il senso di marcia che in direzione di marcia.

ISTRUZIONI D'USO

PRIMA DI INSTALLARE IL SEGGIOLINO AUTO LEGGERE ATTENTAMENTE E INTEGRALMENTE QUESTO LIBRETTO D'ISTRUZIONI PER EVITARE PERICOLI NELL'UTILIZZO E CONSERVARLO PER OGNI FUTURO RIFERIMENTO.

AVVERTENZE

- Prima dell'uso rimuovere ed eliminare eventuali sacchetti di plastica e tutti gli elementi facenti parte della confezione del prodotto o comunque tenerli lontani dalla portata dei bambini. Si raccomanda di effettuare lo smaltimento di questi elementi operando la raccolta differenziata in conformità alle leggi vigenti.
- Ogni paese prevede leggi e regolamenti diversi in materia di sicurezza per il trasporto dei bambini in auto, per questo è consigliabile contattare le autorità locali per avere maggiori informazioni.
- Evitare che qualcuno utilizzi il prodotto senza aver letto le istruzioni e conservare questo manuale per utilizzi futuri.

- Si raccomanda che tutti i passeggeri occupanti siano informati della modalità di sgancio del bambino in caso di emergenza.
- Durante la marcia, prima di compiere operazioni di regolazione sul seggiolino o sul bambino, arrestare il veicolo in luogo sicuro.
- Controllare periodicamente che il bambino non apra la fibbia di aggancio della cintura di sicurezza del seggiolino e che non maneggi parti di esso.
- Verificare che le parti addominali della cintura che trattiene il bambino appoggino correttamente sul bacino in modo che sia contenuto, così da non premere sull'addome in caso d'impatto.
- Evitare che altri bambini giochino con componenti e parti del seggiolino.
- Quando non si trasporta il bambino, il seggiolino deve essere comunque lasciato agganciato, oppure va riposto nel bagagliaio. Il seggiolino non agganciato può infatti costituire un pericolo per i passeggeri in caso di incidente o di brusche frenate.
- Le attività di regolazione del seggiolino devono essere svolte esclusivamente da un adulto.
- Il rischio di seri danni al bambino, non solo in caso d'incidente, ma anche in altre circostanze (per es. brusche frenate, ecc.) aumenta se le indicazioni riportate in questo manuale non vengono seguite in modo scrupoloso.
- Nessun seggiolino può garantire la totale sicurezza del bambino in caso d'incidente, ma l'utilizzo di questo prodotto riduce il rischio di lesioni gravi o di morte.
- Utilizzare sempre il seggiolino auto, correttamente installato, anche per tragitti brevi. Non farlo, pregiudica l'incolumità del bambino. Verificare in particolare che le cinture del seggiolino siano adeguatamente tese, non risultino attorcigliate o in posizione non corretta.
- Assicurarsi che tutti i passeggeri della vettura utilizzino la propria cintura di sicurezza sia per la propria sicurezza sia perché durante il viaggio, in caso di incidente o brusca frenata potrebbero ferire il bambino.
- Verificare che i sedili del veicolo (pieghevoli, ribaltabili o rotanti) si-

ano ben agganciati.

- Verificare che il poggiatesta del sedile non interferisca con il poggiatesta del seggiolino: non deve spingerlo in avanti. Qualora questo avvenga rimuovere il poggiatesta dal sedile dell'auto sul quale viene installato il seggiolino avendo cura di non appoggiarlo sulla cappelliera.
- In seguito a un incidente, anche di lieve entità, il seggiolino deve essere sostituito poiché potrebbe aver subito dei danni, non sempre visibili a occhio nudo.
- Non utilizzare seggiolini di seconda mano: potrebbero avere subito danni strutturali non visibili a occhio nudo, ma tali da compromettere la sicurezza del prodotto.
- Non utilizzare un seggiolino che si presenti danneggiato, deformato, eccessivamente usurato o mancante in qualunque sua parte: potrebbe aver perso le caratteristiche originali di sicurezza.
- Non eliminare le etichette e i marchi dal prodotto.
- La fodera può essere sostituita esclusivamente con una approvata dal costruttore, poiché costituisce una parte integrante del seggiolino. Il seggiolino non deve essere mai usato senza la fodera, per non compromettere la sicurezza del bambino.
- Il seggiolino non è più utilizzabile qualora la cintura presenti tagli o sfilacciature.
- Non effettuare modifiche o aggiunte al prodotto senza l'approvazione del costruttore. Non installare accessori, parti di ricambio o componenti non forniti e approvati dal costruttore per l'utilizzo con il seggiolino.
- Non utilizzare nulla, ad es. cuscini o coperte, per rialzare dal sedile del veicolo il seggiolino o per rialzare il bambino dal seggiolino: in caso di incidente il seggiolino potrebbe non funzionare correttamente.
- Verificare che non siano interposti oggetti tra il seggiolino e il sedile o tra il seggiolino e la portiera.
- Verificare che non vengano trasportati, in particolare sul ripiano po-

steriore all'interno del veicolo, oggetti o bagagli che non siano stati fissati o posizionati in maniera sicura: in caso di incidente o brusca frenata potrebbero ferire i passeggeri.

- Non lasciare mai il bambino da solo nell'automobile, può essere pericoloso!
- Non trasportare più di un bambino alla volta sul seggiolino.
- Evitare di dare cibi al bambino durante il viaggio, in particolare lecca lecca, ghiaccioli o altro cibo su bastoncino. In caso di incidente o brusca frenata potrebbero ferirlo.
- Durante i lunghi viaggi si consiglia di effettuare frequenti soste: il bambino si stanca facilmente all'interno del seggiolino auto e ha bisogno di muoversi. È consigliabile far salire e scendere il bambino dal lato marciapiede.
- Nel caso il veicolo sia rimasto fermo sotto il sole, verificare, prima di accomodare il bambino sul seggiolino, che le diverse parti non si siano surriscaldate: in tal caso lasciarle raffreddare prima di far sedere il bambino, in modo da evitare scottature.
- NON utilizzare il prodotto in modalità sistema di cinture integrate per un periodo superiore a 10 anni. Utilizzabile fino a 12 anni dal primo utilizzo in configurazione con la cintura dell'auto. Dopo questo periodo le alterazioni dei materiali (ad esempio per esposizione alla luce solare) possono ridurre o compromettere l'efficacia del prodotto.
- La società Artsana declina ogni responsabilità per un uso improprio del prodotto e per qualsiasi uso difforme dalle presenti istruzioni.



LISTA COMPONENTI (Fig. 2 e 3)

- A. Leva regolazione poggiatesta
- B. Poggiatesta

- C. Guida cinture diagonali
- D. Spallacci
- E. Cinture del seggiolino
- F. Guida cinture addominali
- G. Riduttore
- H. Fibbia
- I. Spartigambe imbottito
- J. Nastro di regolazione delle cinture
- K. Pulsante regolazione delle cinture
- L. Leva di reclinazione
- M. Leva rotazione 360°
- N. Connettori Isofix
- O. Segnalatori connettori Isofix
- P. Pulsanti di estrazione e sgancio connettori Isofix
- Q. Top Tether
- R. Guida Top Tether

POSIZIONE CORRETTA NEL VEICOLO

40-105 cm:

Questo è un sistema di ritenuta per bambini avanzato "i-Size". È omologato ai sensi del regolamento No. 129/03 per l'utilizzo all'interno di veicoli su sedili "compatibili con i sistemi i-Size", come indicato dal costruttore del veicolo nel manuale dell'automobile. In caso di dubbi, consultare il produttore del sistema di ritenuta per bambini o il rivenditore.

100-150 cm:

Questo è un sistema di ritenuta per bambini avanzato classificato come rialzo "i-Size". È omologato ai sensi del regolamento No. 129/03 per l'utilizzo all'interno di veicoli su sedili "compatibili con i sistemi i-Size", come indicato dal costruttore del veicolo nel manuale dell'au-



tomobile. In caso di dubbi, consultare il produttore del sistema di ritenuta per bambini o il rivenditore.

Se il veicolo non ha una posizione di seduta i-Size controllare la lista di compatibilità auto disponibile tramite il QR code presente sull'etichetta di installazione del prodotto e in fondo a questo manuale.

In questa configurazione, quando viene usata la posizione eretta con i connettori Isofix, il sistema di ritenuta per bambini potrebbe non essere adatto per tutti i veicoli.

In questo caso, il sistema avanzato di ritenuta per bambini può essere utilizzato solo con la cintura dell'auto.

INSTALLAZIONE

40-87 cm (contro il senso di marcia)	Sistema di cinture integrate + connettori ISOFIX + Top Tether	
76-105 cm (verso il senso di marcia)	Sistema di cinture integrate + connettori ISOFIX + Top Tether	
100-150 cm	Connettori ISOFIX + cintura a 3 punti dell'auto o solo cintura a 3 punti dell'auto	

1. 40-87cm i-SIZE ISOFIX Universale contro il senso di marcia: installazione con connettori ISOFIX e Top Tether e sistema



di cinture integrate (vedi illustrazioni dalla numero 4 alla numero 17).

Il riduttore deve essere utilizzato dai 40 cm ai 60 cm.

RIDUTTORE

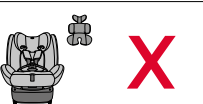
Dai 40 cm ai 60 cm	
> 60 cm	

PUNTI DI ATTENZIONE

- Il seggiolino deve essere installato contro il senso di marcia fino obbligatoriamente a 15 mesi.
- L'installazione deve avvenire su sedili dotati di Sistema Isofix e Top Tether.
- Durante l'installazione con il Sistema Isofix, la cintura di sicurezza del veicolo non deve essere allacciata dietro il seggiolino, perché questo ingaggerebbe la porzione gonfiabile della cintura.
- Fino ai 60 cm è obbligatorio l'utilizzo del riduttore (incluso nella confezione). A partire dai 61 cm il riduttore non è necessario.
- Non utilizzare mai questo seggiolino su sedili rivolti lateralmente o opposti al senso di marcia (Fig. 33).

2. 76-105 cm >15 mesi (Max. 18 kg) i-SIZE ISOFIX Universale verso il senso di marcia: installazione con connettori ISOFIX e Top Tether e sistema di cinture integrate (vedi illustrazioni dalla numero 18 alla numero 22).

PUNTI DI ATTENZIONE

- Dai 15 mesi/76 cm il seggiolino può essere installato verso il senso di marcia.
- L'installazione deve avvenire su sedili dotati di ancoraggi Isofix e Top Tether.
- Il peso del bambino deve essere di massimo 18 kg.
- Durante l'installazione con il Sistema Isofix, la cintura di sicurezza del veicolo non deve essere allacciata dietro il seggiolino, perché questo ingaggerebbe la porzione gonfiabile della cintura.
- Non utilizzare mai questo seggiolino su sedili rivolti lateralmente o opposti al senso di marcia (Fig. 33).

3. Cambio di configurazione da i-SIZE ISOFIX Universale a i-SIZE Booster seat (vedi illustrazioni dalla numero 23 alla numero 30).

4. 100-150 cm i-SIZE Booster Seat: installazione con connettori ISOFIX e cintura a tre punti dell'auto oppure con solo la cintura a 3 punti dell'auto (vedi illustrazioni dalla numero 31 alla numero 50).

PUNTI DI ATTENZIONE

- Il sedile dell'auto deve essere dotato di cintura di sicurezza a 3 punti, statica o con arrotolatore, omologata in base al Regolamento UN/ECE N°16 o altri standard equivalenti (Fig. 31).
- L'installazione può avvenire su sedili dotati di Sistema Isofix oppure utilizzando solo le cinture a 3 punti dell'auto.
- Non installare mai il seggiolino con la cintura dell'auto a due punti di ancoraggio (Fig. 32).

- d) Assicurarsi che la porzione addominale della cintura dell'auto appoggi correttamente sul bacino del bambino.
- e) In caso di utilizzo in veicoli dotati di cinture di sicurezza posteriori con airbag integrati (cinture gonfiabili), l'interazione tra la porzione gonfiabile della cintura del veicolo con questo sistema di ritenuta per bambini può provocare gravi lesioni o la morte. Seguire il manuale istruzioni del produttore dell'auto per l'utilizzo del seggiolino in veicoli dotati di cinture di sicurezza posteriori con airbag integrati (cinture gonfiabili).
- f) Il seggiolino può essere installato sul sedile anteriore lato passeggero o su uno qualsiasi dei sedili posteriori anche se non dotati di sistema Isofix. Non utilizzare mai questo seggiolino su sedili rivolti lateralmente o opposti al senso di marcia (Fig. 33).
- g) Assicurarsi che la fibbia della cintura a tre punti dell'auto non sia troppo alta. In caso contrario, provare ad installare il seggiolino in un altro sedile dell'auto.



PULIZIA DELLA FODERA

La fodera del seggiolino è completamente rimovibile e lavabile a mano o in lavatrice a 30°C mentre il riduttore è lavabile solo e unicamente a mano. Per il lavaggio seguire le istruzioni riportate sull'etichetta del rivestimento contenente i seguenti simboli per il lavaggio:



Lavaggio a mano



Lavare in lavatrice a 30°C



Non candeggiare



Non asciugare in asciugatrice



Non stirare



Non lavare a secco

Non usare mai detergenti abrasivi o solventi. Non centrifugare la fodera e lasciarla asciugare senza strizzarla.

La fodera può essere sostituita esclusivamente con un ricambio approvato dal costruttore, poiché costituisce parte integrante del seggiolino e quindi elemento di sicurezza.

ATTENZIONE! Il seggiolino non deve essere mai usato senza la fodera, per non compromettere la sicurezza del bambino.

Per rimuovere il tessuto procedere come indicato di seguito:

Fodera

- Sganciare le cinture del seggiolino;
- Rimuovere spartigambe imbottito;
- Sollevare il poggiatesta;
- Rimuovere gli spillacci;
- Sganciare la patella centrale della fodera tramite i bottoni;
- Sganciare i bottoni della fodera posti in prossimità dei guida cinture addominali e sul retro dello schienale del seggiolino;
- Sfilare la fodera.

Poggiatesta

- Staccare i bottoni posti sul retro del poggiatesta del seggiolino;
- Staccare i bottoni posti sulla base del poggiatesta;
- Sfilare il poggiatesta.

PULIZIA DELLE PARTI PLASTICHE E DI METALLO

Per la pulizia delle parti in plastica o in metallo verniciato utilizzare solamente un panno umido. Non utilizzare mai detergenti abrasivi



o solventi.

Le parti mobili del seggiolino non devono essere in alcun modo lubrificate.

CONTROLLO DELL'INTEGRITA' DEI COMPONENTI

Si raccomanda di verificare regolarmente l'integrità e lo stato di usura dei seguenti componenti:

- **Fodera:** verificare che non fuoriescano imbottiture o che non ci sia rilascio di parti di esse. Verificare lo stato delle cuciture che devono essere sempre integre.
- **Cinture:** verificare che non ci sia un anomalo sfibramento della trama tessile con evidente riduzione dello spessore in corrispondenza del nastro di regolazione, dello spartigambe, sui rami spalle e nella zona della piastra di regolazione delle cinture.
- **Plastiche:** verificare lo stato di usura di tutte le parti in plastica che non devono presentare evidenti segni di danneggiamento o di scolorimento.

CONSERVAZIONE DEL PRODOTTO

Quando non installato sull'auto si raccomanda di conservare il seggiolino in un posto asciutto, lontano da fonti di calore e al riparo da polvere, umidità e luce solare diretta.

SMALTIMENTO DEL PRODOTTO

Raggiunto il limite di utilizzo previsto per il seggiolino, interrompere l'uso dello stesso e depositarlo tra i rifiuti. Per motivi di rispetto dell'ambiente, separare i diversi tipi di rifiuti secondo quanto previsto dalla normativa vigente nel proprio Paese.

GARANZIA

Il prodotto è garantito contro ogni difetto di conformità in normali

condizioni di utilizzo secondo quanto previsto dalle istruzioni d'uso. La garanzia non sarà applicata, dunque, in caso di danni derivanti da un uso improprio, usura o eventi accidentali. Per la durata della garanzia sui difetti di conformità si rinvia alle specifiche previsioni delle normative nazionali applicabili nel paese d'acquisto, dove previste.

Unico Evo i-SIZE (40-150 cm)

This car seat is type approved in accordance with ECE R 129/03 for the transport of children:

- Whose height is between 40 and 150 cm (Fig.1);
 - 40-105 cm (Max. 18 kg) - i-Size (Integral Universal ISOFIX Enhanced Child Restraint System)
 - 100-150 cm - i-Size booster seat (Non-Integral Universal Enhanced Child Restraint System)
- Age: from birth to approximately 12 years
- Both rear-facing and forward-facing.

INSTRUCTIONS FOR USE

IN ORDER TO AVOID RISKS WHEN USING THE PRODUCT READ THE ENTIRE INSTRUCTION BOOKLET CAREFULLY BEFORE INSTALLING THE CAR SEAT AND STORE THE BOOKLET FOR FUTURE REFERENCE.

WARNINGS

- Before use, remove and dispose of all plastic bags and packaging materials and keep them out of reach of children. Please dispose of these items as sorted waste in accordance with applicable laws.
- Every country has different safety laws and regulations for the transportation of children in cars, contacting the local authorities for more information is therefore advisable.
- Prevent anybody from using the product without reading the instructions. Store this manual for future reference.
- Make sure that all passengers in the vehicle know how to release the child from the child car seat in case of an emergency.

- If you need to carry out any adjustment on the child car seat or on your child when travelling, stop the vehicle in a safe place.
- Periodically check that the child has not opened the safety buckle on the child car seat and that he/she is not playing with any part pertaining to it.
- Verify that the abdominal portions of the harness restraining the child rest firmly over the pelvic region, so that they won't press on the abdomen in the event of an impact.
- Do not let children play with car seat components or parts.
- When the child car seat is not in use, it should be left secured to the car's seat, or stowed in the car's boot with the seat inclination adjuster handle completely inserted into the lower part of the child car seat. In fact, an unsecured car seat may pose a hazard to the passengers in the event of an accident or sudden braking.
- Any adjustments made to the car seat should only be carried out by an adult.
- The risk of serious injuries to your child increases, not only in the case of accidents, but also in other circumstances (sudden braking, etc.) if these instructions are not followed carefully.
- No car seat can guarantee your child's total safety in the event of an accident, but the use of this product reduces the risk of serious injuries or death when installed correctly.
- Always use the child car seat, fitted correctly, including for short journeys. Your child's safety will be compromised if you do not follow the above mentioned rule. In particular, make sure that the child car seat belt is properly tensioned, free of knots and in proper position.
- Ensure that all the car passengers fasten their safety harnesses for their own safety and because, during the journey, they may injure the child in the event of an accident or sudden braking of the car.
- Make sure that the vehicle seats (foldable, tiltable or rotating) are well secured.
- Check that the vehicle car seat headrest does not interfere with that of the child car seat: do not push it forwards. If this is the case, re-

move the headrest from the car seat on which the child car seat is fitted, without resting it on the luggage rack.

- After an accident, even if minor, the child car seat must be replaced because it may have suffered damages, although these damages may not be visible to the naked eye.
- Do not use second-hand child car seats: they may have suffered damages not visible at the naked eye, but such to compromise the product's safety.
- Do not use a car seat if it has been damaged, deformed or excessively worn out, or if any parts are missing, as the original safety features may have been compromised.
- Do not remove the labels and logos from the product.
- The seat fabric must only be replaced with another approved by the manufacturer as it forms an integral part of the child car seat. To ensure the safety of the child car seat, never use it without its fabric cover.
- The child car seat must be replaced should the harness be cut or frayed.
- This product must not be modified in any way unless the modification has been approved by the manufacturer. Do not install accessories, spare parts or components which are not supplied and approved by the manufacturer and intended for the child car seat.
- Do not use anything – pillows, blankets, etc. – to distance the child car seat from the vehicle seat or to distance the child from the child car seat: in case of accident, the child car seat may not work properly.
- Make sure that no objects are positioned between the child car seat and the vehicle seat or between the child car seat and the car door.
- Do not transport loose, unsecured objects or baggage on the back shelf of the vehicle: they may injure the passengers in the event of an accident or sudden braking.
- Never leave your child unattended in the car, it can be dangerous!
- Do not carry more than one child at a time in the car seat.

- Avoid giving food to your child while travelling, especially lollies, ice lollies or other foods on sticks. they may injure your child in case of accident or sudden braking.
- Stop frequently during long trips: children tire easily whilst using the child car seat and need to move around. It is recommended that children get in and out of the child car seat from the curb side.
- If the vehicle has been left in the sun, check that the different parts of the child car seat are not too hot: otherwise, let them cool off before accommodating your child, in order to prevent burns.
- DO NOT use the product in built-in safety harness mode for more than 10 years. Usable for up to 12 years from the first use in the configuration with the vehicle's seat belt. after this period, alterations of the materials (e.g., due to exposure to sunlight) may reduce or compromise the product's effectiveness.
- Artsana declines any liability for the improper use of the product or any other use other than that specified in these instructions.



LIST OF COMPONENTS (Fig. 2 and 3)

- Headrest adjustment lever
- Headrest
- Diagonal harness guide
- Shoulder straps
- Child car seat harness
- Abdominal harness guide
- Reducer cushion
- Buckle
- Padded crotch strap
- Harness adjustment strap

- K. Belt adjustment button
- L. Recline lever
- M. 360° rotation lever
- N. Isofix connectors
- O. Isofix connector indicators
- P. Isofix connector extraction and release buttons
- Q. Top Tether
- R. Top Tether Guide

CORRECT POSITION IN THE VEHICLE

40-105 cm:

This is an advanced "i-Size" Child Restraint System. It is approved under Regulation No. 129/03 for use in vehicles on "i-Size compatible" seats as indicated by the vehicle manufacturer in the vehicle users' manual. If in doubt, consult either the child restraint manufacturer or the vehicle manufacturer.

100-150 cm:



This is an advanced child restraint system classified as an "i-Size" booster. It is approved under Regulation No. 129/03 for use in vehicles on "i-Size compatible" seats as indicated by the vehicle manufacturer in the vehicle users' manual. If in doubt, consult either the child restraint manufacturer or the vehicle manufacturer.

If the vehicle does not have an i-Size seat check the vehicle compatibility list, available via the QR code on the product installation label and at the end of this manual.

In this configuration, when using in upright position with the Isofix connectors, this Child Restraint System may not fit in all approved vehicles.

In this case the Enhanced Child Restraint System can be fitted using only the vehicle belt.

INSTALLATION

40-87 cm (rear-facing)	Built-in safety harness system + ISO-FIX connectors + Top Tether	
76-105 cm (forward-facing)	Built-in seat belt system + ISOFIX connectors + Top Tether	
100-150 cm	ISOFIX connectors + vehicle's 3-point seat belt or just the vehicle's 3-point seat belt	

1. 40-87cm i-SIZE Universal ISOFIX rear-facing: installation with ISOFIX connectors and Top Tether and built-in seat belt system (see illustrations from number 4 to 17).

The reducer cushion must be used from 40 cm to 60 cm.

REDUCER CUSHION

From 40 cm to 60 cm	
---------------------	---

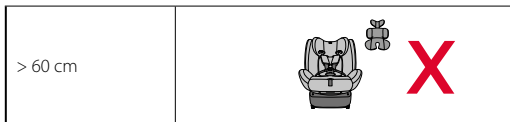

FOCUS AREAS

- Installing the car seat in the rear-facing position is mandatory up to 15 months.
- Only install on seats equipped with an Isofix and Top Tether System.
- During installation with the Isofix system, the vehicle safety harness must not be fastened behind the child car seat, as this would engage the inflatable portion of the safety harness.
- Use of the reducer cushion (included) is mandatory up to 60 cm. Starting from 61 cm the reducer cushion is no longer necessary.
- Never use this car seat on vehicle seats that face the sides or rear of the vehicle (Fig. 33).

2. 76-105 cm >15 months (max. 18 kg) i-SIZE Universal ISOFIX forward-facing: installation with ISOFIX connectors and Top Tether and built-in seat belt system (see illustrations from number 18 to 22).

FOCUS AREAS

- From 15 months / 76 cm the car seat can be installed forward-facing.
- Only install on seats equipped with Isofix and Top Tether connectors.
- The child must not weigh more than 18 kg.

- During installation with the Isofix system, the vehicle safety harness must not be fastened behind the child car seat, as this would engage the inflatable portion of the safety harness.
- Never use this car seat on vehicle seats that face the sides or rear of the vehicle (Fig. 33).

3. Changing the configuration from i-SIZE Universal ISOFIX to i-SIZE Booster Seat (see illustrations from number 23 to 30).

4. 100-150 cm i-SIZE Booster Seat: installation with ISOFIX connectors and the car's three-point safety harness or with just the car's three-point safety harness (see illustrations from number 31 to 50).

FOCUS AREAS

- The vehicle seat must be equipped with a 3-point safety harness, whether static or with a retractor, approved according to UN/ECE Regulation no. 16 or other equivalent standards (Fig. 31).
- The installation can take place on seats equipped with an Isofix System or using only the vehicle's 3-point seat belts.
- Never fit the car seat to a vehicle seat that is only equipped with a 2-point safety belt (Fig. 32).
- Make sure that the abdominal portion of the vehicle seat belt rests correctly on the waist of the child.
- If used in a vehicle equipped with rear vehicle seat belts with integrated air bags (inflatable seat belts), the interplay between the inflatable portion of the seat belt and this child restraint system could cause serious injury or death. When using the car seat in vehicles equipped with rear vehicle seat belt with integrated air bags (inflatable seat belts), follow the car manufacturer's instruction manual.
- The car seat can be fitted on the front passenger seat or on any one of the rear seats even if they are not equipped with an Isofix system. Never use this child car seat on vehicle seats facing the sides or



opposite to the direction of the driver's seat (Fig. 33).

- g) Make sure that the buckle of the car's three-point belt is not too far up. Otherwise, try to install the car seat on a different seat in the vehicle.



HOW TO CLEAN THE FABRIC COVER

The child car seat's fabric cover can be removed and washed by hand or in a washing machine at 30°C, while the reducer cushion can only be washed by hand. Please refer to the cleaning instructions on the fabric label, which illustrates the following washing symbols:



Wash by hand



Machine washable at 30°C.



Do not bleach



Do not tumble dry



Do not iron



Do not dry clean

Never use abrasive detergents or solvents. Do not dry the fabric cover within a dryer, let it dry without squeezing it.

The fabric cover must only be replaced with another cover approved

by the manufacturer, since it is an integral part of the child car seat and, therefore, one of its safety elements.

WARNING! To ensure the safety of the child car seat, never use it without its fabric cover.

To remove the fabric cover follow the instructions below:

Cover

- Unfasten the car seat harnesses;
- Remove the padded crotch strap;
- Raise the headrest;
- Remove the shoulder straps;
- Use the buttons to unfasten the central flap of the cover;
- Unfasten the cover buttons located next to the abdominal belt guide and on the rear of the car seat backrest;
- Pull the cover off.

Headrest

- Unfasten the buttons located on the rear of the car seat headrest;
- Unfasten the buttons located on the base of the headrest;
- Pull off the headrest.

HOW TO CLEAN THE PLASTIC AND METAL PARTS

Clean the plastic and coated metal parts with a damp cloth only. Never use abrasive detergents or solvents.

The moving parts of the child car seat must not be lubricated.

CHECKING THE CONDITION OF THE COMPONENTS

It is recommended to regularly check the condition of the following components to make sure they are not damaged or worn:

- **Fabric cover:** check that the padding does not come out from the seams. Check the condition of the seams: they must always be intact and undamaged.
- **Harness straps:** check that the fabric lining is not frayed and that the thickness of the harness strap is not worn out in the parts corresponding to the adjustment strap, crotch strap, shoulders and harness adjustment plate.



- **Plastic parts:** check that the plastic parts are not worn out, damaged or faded.

STORING THE PRODUCT

When it is not fitted in the car, it is recommended to store the child car seat in a dry place, away from sources of heat and to protect it from dust, humidity and direct sunlight.

DISPOSING OF THE PRODUCT

When the child car seat no longer complies with the original safety standards, stop using it and dispose of it at an appropriate collection point. Always dispose of the child car seat following the guidance and regulations set out in the country of use.

WARRANTY

The product is guaranteed against any lack of conformity under normal use as specified in the instructions. The warranty shall not therefore apply in the case of damage caused by improper use, wear or accidental events. For the duration of the warranty on conformity defects please refer to the specific provisions of applicable national laws in the country of purchase, where appropriate.

Unico Evo i-SIZE (40-150 cm)

Ce siège-auto est homologué selon la réglementation ECE R 129/03 pour le transport d'enfants :

- D'une taille comprise entre 40 et 150 cm (Fig.1) ;
 - 40-105 cm (18 kg maxi) - i-Size (Integral Universal ISOFIX Enhanced Child Restraint System)
 - 100-150 cm - i-Size booster seat (Non-Integral Universal Enhanced Child Restraint System)
- D'un âge : de la naissance à environ 12 ans ;
- Dos à la route ou dans le sens de la marche.

NOTICE D'EMPLOI

AVANT D'INSTALLER LE SIÈGE-AUTO, LIRE ATTENTIVEMENT ET INTÉGRALEMENT CETTE NOTICE D'EMPLOI POUR ÉVITER TOUT RISQUE PENDANT L'UTILISATION, CONSERVER LA NOTICE POUR POUVOIR LA CONSULTER PAR LA SUITE.

ATTENTION

- Avant l'utilisation, enlever et éliminer tous les sacs en plastique et les éléments qui font partie de l'emballage du produit et les tenir hors de portée des enfants. Nous recommandons d'éliminer ces éléments conformément aux réglementations en vigueur en matière de tri sélectif.
- Chaque pays a des lois et des règlements différents en matière de sécurité pour le transport des enfants en voiture, il est donc conseillé de contacter les autorités locales pour plus d'informations.
- Ne laisser personne utiliser le produit avant d'avoir lu les instructions et conserver ce manuel pour les utilisations futures.
- Nous recommandons d'informer tous les passagers du véhicule sur

la façon de détacher le siège-auto en cas d'urgence.

- Pendant la conduite du véhicule, garer celui-ci dans un lieu sûr avant d'effectuer toute opération de réglage sur le siège-auto ou sur l'enfant.
- Contrôler périodiquement l'enfant pour s'assurer qu'il n'a pas ouvert la boucle du harnais de sécurité du siège-auto ou qu'il ne manipule pas une partie de celui-ci.
- Ne pas laisser d'autres enfants jouer avec des composants ou des parties du siège-auto.
- Veiller à ce que les parties abdominales de la ceinture retenant l'enfant reposent correctement sur le bassin afin que ce dernier soit protégé sans risque que la ceinture remonte dans la zone de l'abdomen en cas d'impact.
- Lorsque l'enfant n'est pas dans son siège-auto, celui-ci doit rester accroché ou être rangé dans le coffre. Le siège-auto non attaché peut en effet constituer un danger pour les passagers en cas d'accident ou de freinage brusque.
- Les opérations de réglage du siège-auto doivent être effectuées exclusivement par un adulte.
- Le risque de blessures graves pour l'enfant, non seulement en cas d'accident, mais également dans d'autres circonstances (ex : freinage brusque, etc.), augmente si les indications reportées dans ce manuel ne sont pas scrupuleusement respectées.
- Aucun siège-auto ne peut garantir la sécurité totale du bébé en cas d'accident. L'utilisation de ce produit réduit le risque de blessures graves ou mortelles.
- Le siège-auto doit toujours être correctement installé, même pour les petits trajets. Autrement la sécurité de l'enfant n'est pas garantie. Vérifier en particulier que les harnais du siège-auto sont correctement tendus et qu'ils ne sont pas entortillés ou mal positionnés.
- S'assurer que tous les passagers du véhicule attachent leur ceinture de sécurité, aussi bien pour leur propre sécurité que pour éviter tout risque de blesser l'enfant en cas d'accident ou de coup de frein brusque.

- Vérifier que les sièges du véhicule (pliables, rabattables ou rotatifs) sont bien fixés.
- S'assurer que le repose-tête du siège de véhicule n'interfère pas avec celui du siège auto : il ne doit pas le pousser en avant. Si cela se produisait, retirer le repose-tête du siège de la voiture sur lequel le siège-auto est installé en prenant soin de ne pas le poser sur la plage arrière.
- En cas d'accident, même léger, le siège-auto doit être remplacé car il pourrait avoir été endommagé de façon non visible à l'œil nu.
- Ne pas utiliser de siège-auto d'occasion : il pourrait avoir subi des dommages structurels qui ne sont pas visibles à l'œil nu, mais qui peuvent compromettre la sécurité du produit.
- Ne pas utiliser un siège-auto endommagé, déformé, excessivement usagé, ou dont une quelconque partie est manquante : ses caractéristiques originales de sécurité pourraient être compromises.
- Ne pas enlever les étiquettes et les marques appliquées sur le produit.
- La housse ne peut être remplacée que par une housse approuvée par le fabricant car elle fait partie intégrante du siège-auto. Le siège-auto ne doit jamais être utilisé sans la housse, afin de ne pas compromettre la sécurité de l'enfant.
- Le siège-auto ne peut plus être utilisé dès lors qu'il présente des entailles ou s'il s'effiloche.
- Ne pas apporter de modifications ou d'ajouts au produit sans l'approbation du fabricant. Ne pas appliquer à ce siège-auto d'accessoires, de pièces de rechange ou d'éléments non fournis et approuvés par le fabricant.
- Ne rien ajouter (ex. coussins ou couvertures) entre le siège-auto et le siège du véhicule, ni entre le siège-auto et l'enfant : en cas d'accident, le siège-auto pourrait ne pas fonctionner correctement.
- Vérifier qu'aucun objet n'est interposé entre le siège-auto et le siège du véhicule ou entre le siège-auto et la portière.

- Vérifier qu'aucun objet ou bagage non fixé ou positionné en toute sécurité n'est transporté, tout particulièrement sur la plage arrière à l'intérieur du véhicule: en cas d'accident ou de freinage brusque, ils pourraient blesser les passagers.
- Ne jamais laisser l'enfant seul dans la voiture. Cela pourrait être dangereux !
- Ne pas transporter plus d'un enfant à la fois dans le siège-auto.
- Ne pas donner à manger à l'enfant pendant le voyage, en particulier des sucettes, des glaces sur bâtonnet ou d'autres aliments sur un bâtonnet. Il pourrait se blesser en cas d'accident ou de freinage brusque.
- Il est conseillé de faire des pauses fréquentes en cas de long voyage : l'enfant se fatigue facilement dans le siège-auto et il a besoin de bouger. Il est conseillé de faire monter et descendre l'enfant du côté du trottoir.
- Si le véhicule reste longtemps au soleil, contrôler avant d'installer l'enfant dans le siège-auto que les différentes parties de celui-ci ne sont pas trop chaudes : le cas échéant, les laisser refroidir afin d'éviter tout risque de brûlure.
- NE PAS utiliser le produit en mode système de ceintures intégrées pendant plus de 10 ans. Utilisable jusqu'à 12 ans à partir de la première utilisation en configuration avec la ceinture de la voiture. Après cette période, les altérations des matériaux (par exemple en raison de l'exposition au soleil) peuvent réduire ou compromettre l'efficacité du produit.
- La société Artsana décline toute responsabilité en cas d'usage impropre du produit et pour toute utilisation différente par rapport à cette notice.



LISTE DES COMPOSANTS (Fig. 2 et 3)

A. Levier de réglage du repose-tête

- B. Repose-tête
- C. Guide ceintures diagonales
- D. Couvre-harnais
- E. Ceintures du siège-auto
- F. Guide ceintures abdominales
- G. Coussin réducteur
- H. Boucle
- I. Protecteur de boucle rembourré
- J. Sangle de réglage du harnais
- K. Bouton de réglage des ceintures
- L. Levier d'inclinaison
- M. Levier rotation à 360°
- N. Connecteurs Isofix
- O. Indicateurs connecteurs Isofix
- P. Boutons d'extraction et de décrochage connecteurs Isofix
- Q. Top Tether
- R. Guide Top Tether

POSITION CORRECTE DANS LE VÉHICULE

40-105 cm :

Ceci est un système de retenue avancé « i-Size » pour enfants. Il est homologué selon la norme n° 129/03 pour une utilisation dans des véhicules sur les sièges « compatibles i-Size », selon les indications fournies par les constructeurs automobiles dans le manuel d'utilisation du véhicule. En cas de doute, consulter le fabricant ou le revendeur du système de retenue pour enfants.

100-150 cm :

Ceci est un système de retenue avancé pour enfants classé rehausseur « i-Size ». Il est homologué selon la norme n° 129/03 pour une utilisation dans des véhicules sur les sièges « compatibles i-Size », se-



lon les indications fournies par les constructeurs automobiles dans le manuel d'utilisation du véhicule. En cas de doute, consulter le fabricant ou le revendeur du système de retenue pour enfants.

Si le véhicule ne dispose pas d'une position assise i-Size, vérifier la liste de compatibilité des voitures disponible via le code QR sur l'étiquette d'installation du produit et à la fin de ce manuel.

Dans cette configuration, lorsque la position verticale avec les connecteurs Isofix est utilisée, le système de retenue pour enfants peut ne pas convenir à tous les véhicules.

Dans ce cas, le système de retenue avancé pour enfants ne peut être utilisé qu'avec la ceinture de la voiture.

INSTALLATION



40-87 (Dos à la route)	Système de ceintures intégrées + connecteurs ISOFIX + Top Tether	
76-105 (Dans le sens de marche)	Système de ceintures intégrées + connecteurs ISOFIX + Top Tether	
100-150 cm	Connecteurs ISO-FIX + ceinture à 3 points de la voiture ou seulement ceinture à 3 points de la voiture	

1. 40-87cm i-SIZE ISOFIX Universel dos à la route : installation

avec connecteurs ISOFIX et Top Tether et système de ceintures intégrées (voir illustrations du numéro 4 au numéro 17).

Le réducteur doit être utilisé de 40 cm à 60 cm.

COUSSIN RÉDUCTEUR

De 40 cm à 60 cm	
> 60 cm	

POINTS D'ATTENTION

- Le siège-auto doit être obligatoirement installé dos à la route jusqu'à l'âge de 15 mois.
- L'installation doit avoir lieu sur des sièges équipés du système Isofix et Top Tether.
- Durant l'installation avec le système Isofix, la ceinture de sécurité du véhicule ne doit pas être attachée derrière le siège-auto, car cette opération risquerait de déclencher la partie gonflable de la ceinture.
- Jusqu'à 60 cm il est obligatoire d'utiliser le réducteur (inclus dans l'emballage). À partir de 61 cm le réducteur n'est pas nécessaire.
- Ne jamais utiliser ce siège-auto sur des sièges orientés latéralement ou dos à la route (Fig. 33).

2.76-105 cm >15 mois (18 kg maxi) i-SIZE ISOFIX Universel dans le sens de marche : installation avec connecteurs ISOFIX et Top Tether et système de ceintures intégrées (voir illustrations du numéro 18 au numéro 22).

POINTS D'ATTENTION

- À partir de 15 mois/76 cm le siège-auto peut être installé dans le sens de marche.
- L'installation doit avoir lieu sur des sièges équipés d'ancrages Isofix et Top Tether.
- Le poids de l'enfant doit être de 18 kg maximum.
- Durant l'installation avec le système Isofix, la ceinture de sécurité du véhicule ne doit pas être attachée derrière le siège-auto, car cette opération risquerait de déclencher la partie gonflable de la ceinture.
- Ne jamais utiliser ce siège-auto sur des sièges orientés latéralement ou dos à la route (Fig. 33).

3. Changement de configuration de i-SIZE ISOFIX Universel à i-SIZE Booster Seat (voir illustrations du numéro 23 au numéro 30).

4. 100-150 cm i-SIZE Booster Seat : installation avec connecteurs ISOFIX et ceinture de sécurité à 3 points du véhicule ou uniquement avec ceinture de sécurité à 3 points du véhicule (voir illustrations du numéro 31 au numéro 50).

POINTS D'ATTENTION

- Le siège du véhicule doit être équipé d'une ceinture de sécurité à 3 points, statique ou à enrouleur, homologuée selon la réglementation UN/ECE N°16 ou autres normes équivalentes (Fig. 31).
- L'installation peut se faire sur des sièges équipés du système Isofix ou en utilisant uniquement la ceinture à 3 points de la voiture.
- Ne jamais installer le siège-auto avec une ceinture de sécurité à deux points d'ancrage (Fig. 32).
- S'assurer que la section abdominale de la ceinture de sécurité du

véhicule repose correctement sur le bassin de l'enfant.

- e) En cas d'utilisation sur des véhicules équipés de ceintures de sécurité arrière avec airbags intégrés (ceintures gonflables), l'interaction entre la partie gonflable de la ceinture du véhicule et ce système de retenue pour enfants peut provoquer de graves lésions, voire la mort. En cas d'utilisation dans des véhicules équipés de ceintures de sécurité arrière avec airbags intégrés (ceintures gonflables), se conformer à la notice d'utilisation du producteur du véhicule.
- f) Le siège-auto peut être installé sur le siège avant côté passager ou un quelconque des sièges arrière même non dotés de système Isofix. Ne jamais utiliser ce siège-auto sur des sièges orientés latéralement ou dos à la route (Fig. 33).
- g) Vérifier que la boucle de la ceinture à trois points de la voiture n'est pas trop haute. Si ce n'est pas le cas, essayer d'installer le siège-auto sur un autre siège de la voiture.



NETTOYAGE DE LA HOUSSE

La housse du siège-auto est complètement amovible et lavable à la main ou en machine à 30°C tandis que le réducteur est lavable uniquement à la main. Pour le lavage, s'en tenir aux instructions affichées sur l'étiquette du revêtement avec les symboles de lavage suivants :



Lavage à la main



Laver en machine à 30°C



Ne pas blanchir



Ne pas sécher en machine



Ne pas repasser



Ne pas laver à sec

Ne jamais utiliser de détergents abrasifs ou de solvants. Ne pas essorer la housse et la laisser sécher sans la tordre.

La housse peut être remplacée exclusivement par une pièce de rechange approuvée par le fabricant, parce qu'elle fait partie intégrante du siège-auto et constitue donc un élément de sécurité.

ATTENTION! Le siège-auto ne doit jamais être utilisé sans la housse, afin de ne pas compromettre la sécurité de l'enfant.

Pour enlever la housse, procéder comme suit :

Housse

- Détacher les ceintures du siège-auto ;
- Retirer le protecteur de boucle rembourré ;
- Soulever le repose-tête ;
- Retirer les couvre-harnais ;
- Détacher la patte centrale de la housse à l'aide des boutons ;
- Détacher les boutons de la housse situés près des guides ceintures abdominales et à l'arrière du dossier du siège ;
- Retirer la housse.

Repose-tête

- Détacher les boutons au dos du repose-tête du siège ;
- Détacher les boutons à la base du repose-tête ;
- Retirer le repose-tête.

NETTOYAGE DES PARTIES EN PLASTIQUE ET EN MÉTAL

Pour le nettoyage des parties en plastique ou en métal verni, utiliser seulement un chiffon humide. Ne jamais utiliser de détergents abra-

sifs ou de solvants.

Les parties mobiles du siège-auto ne doivent en aucune sorte être lubrifiées.

CONTRÔLE DE L'INTÉGRITÉ DES COMPOSANTS

Il est conseillé de vérifier régulièrement l'intégrité et l'état d'usure des éléments suivants :

- **Housse** : vérifier que le rembourrage ne sort pas et qu'aucune partie n'est desserrée. Vérifier l'état des coutures qui doivent toujours être parfaites.
- **Harnais de sécurité** : vérifier qu'il n'y a pas d'effilochage anormal du tissu, avec une réduction évidente de l'épaisseur au niveau du ruban de réglage, de l'entrejambe, sur les épaules et dans la zone de la plaque de réglage des harnais.
- **Plastiques** : vérifier l'état d'usure de toutes les parties en plastique qui ne doivent montrer aucun signe évident d'endommagement ou de décoloration.

CONSERVATION DU PRODUIT

Quand il n'est pas installé dans la voiture, il est conseillé de conserver le siège-auto dans un endroit sec, loin des sources de chaleur et à l'abri de poussières, de l'humidité et du rayonnement solaire direct.

ÉLIMINATION DU PRODUIT

Une fois la limite d'utilisation prévue pour le siège-auto atteinte, interrompre son utilisation et le déposer parmi les déchets. Pour des motifs de respect de l'environnement, séparer les différents types de déchets conformément à la réglementation en vigueur dans votre pays.

GARANTIE

Le produit est garanti contre tout défaut de conformité dans des conditions normales d'utilisation selon les indications figurant sur la notice d'utilisation. La garantie ne sera donc pas appliquée en cas de dommages dérivant d'un usage inapproprié, de l'usure ou d'événements accidentels. En ce qui concerne la durée de la garantie contre les défauts de conformité, consulter les conditions prévues par les normes nationales applicables, le cas échéant, dans le pays d'achat.

Unico Evo i-SIZE (40-150 cm)

Dieser Autokindersitz ist gemäß der Verordnung ECE R 129/03 für die Beförderung von Kindern zugelassen:

- Mit einer Körpergröße zwischen 40 und 150 cm (Abb. 1);
 - 40-105 cm (Max. 18 kg) - i-Size (Integral Universal ISOFIX Enhanced Child Restraint System)
 - 100-150 cm - i-Size booster seat (Non-Integral Universal Enhanced Child Restraint System)
- Im Alter: von der Geburt bis ca. 12 Jahre;
- Sowohl gegen die Fahrtrichtung als auch in Fahrtrichtung.

GEBRAUCHSANLEITUNG

BITTE LESEN SIE VOR DEM EINBAU DES AUTOKINDERSITZES DIESE ANLEITUNG SORGFÄLTIG UND VOLLSTÄNDIG DURCH, UM GEFAHREN BEI DER VERWENDUNG ZU VERMEIDEN. BEWAHREN SIE DIE GEBRAUCHSANLEITUNG FÜR SPÄTERES NACHLESEN AUF.

WARNUNG

- Vor der Verwendung entfernen und entsorgen Sie alle Kunststofftaschen und alle Gegenstände, die Teil der Produktverpackung sind, oder bewahren Sie sie fern vor dem Zugriff von Kindern auf. Es wird empfohlen, diese Elemente nach den geltenden Gesetzen zu entsorgen.
- In jedem Land sind hinsichtlich der Sicherheit andere Gesetze und Regelungen für die Beförderung von Kindern im Auto vorgesehen. Daher sollte man sich für weitere Informationen an die örtlichen Behörden wenden.
- Achten Sie darauf, dass niemand das Produkt verwendet, ohne die

- Gebrauchsanleitung gelesen zu haben, und bewahren Sie diese Anleitung zum späteren Nachschlagen auf.
- Es wird empfohlen, alle Insassen darüber in Kenntnis zu setzen, wie das Kind im Notfall abzuschnallen ist.
- Falls der Autokindersitz während der Fahrt verstellt werden muss oder das Kind Ihre Aufmerksamkeit benötigt, halten Sie zuerst das Fahrzeug an einem sicheren Ort an.
- Vergewissern Sie sich regelmäßig, dass das Kind das Gurtschloss nicht öffnet und nicht am Autokindersitz oder an Teilen davon herumspielt.
- Lassen Sie andere Kinder nicht unbeaufsichtigt mit Komponenten und Teilen des Autokindersitzes spielen.
- Vergewissern Sie sich, dass die Bauteile des Gurtes, der das Kind hält, richtig auf dem Becken aufliegen, so dass es gehalten wird und diese bei einem Aufprall nicht auf den Bauch drücken.
- Wenn das Kind nicht im Auto transportiert wird, muss der Autokindersitz trotzdem befestigt bleiben oder in den Kofferraum gelegt werden. Der nicht befestigte Autokindersitz kann im Falle eines Unfalls oder scharfen Bremsens für die Fahrgäste eine Gefahr darstellen.
- Der Autokindersitz darf ausschließlich von einem Erwachsenen eingestellt werden.
- Das Risiko schwerwiegender Schäden am Kind steigt, nicht nur im Falle eines Unfalls, sondern auch unter anderen Umständen (z.B. scharfes Bremsen usw.), wenn die in diesem Handbuch angegebenen Anweisungen nicht gewissenhaft befolgt werden.
- Kein Autokindersitz kann bei einem Unfall die totale Sicherheit des Kindes gewährleisten, aber die Verwendung dieses Produktes reduziert das Verletzungs- und Todesrisiko des Kindes.
- Verwenden Sie den Autokindersitz immer nur in korrekt installiertem Zustand, auch auf kurzen Strecken. Eine mangelnde Befolgung dieses Hinweises gefährdet die Unversehrtheit des Kindes. Insbesondere bitte sicherstellen, dass die Gurte des Autokindersitzes ordnungsgemäß gespannt, nicht verwickelt oder verdreht sind.

- Achten Sie darauf, dass alle Insassen zu ihrer eigenen Sicherheit bei Fahrten angeschnallt sind. Insassen, die nicht angeschnallt sind, könnten das Kind bei einem Unfall oder abrupten Bremsmanöver verletzen.
- Vergewissern Sie sich, dass die Fahrzeugsitze (zusammenklappbar, umklappbar oder drehbar) ordnungsgemäß befestigt sind.
- Vergewissern Sie sich, dass die Kopfstütze des Fahrzeugsitzes nicht gegen die Kopfstütze des Autokindersitzes stößt: Sie darf diese nicht nach vorne drücken. Sollte dies jedoch der Fall sein, entfernen Sie die Kopfstütze vom Fahrzeugsitz, auf welchem der Autokindersitz installiert wird und legen Sie diese nicht auf die Hutablage.
- Auch nach einem leichten Unfall kann der Autokindersitz Beschädigungen aufweisen, die mit bloßem Auge nicht zu erkennen sind. Daher muss er auf jeden Fall ausgetauscht werden.
- Benutzen Sie bitte keine Autokindersitze aus zweiter Hand: Sie könnten strukturelle Schäden haben, die mit bloßem Auge nicht zu erkennen sind, jedoch die Sicherheit des Produkts beeinträchtigen.
- Wenn der Autokindersitz beschädigt, verformt oder stark abgenutzt ist bzw. wenn irgendein Teil fehlt, darf er nicht mehr benutzt werden: Die ursprünglichen Sicherheitskriterien könnten nicht mehr gegeben sein.
- Etiketten und Zeichen/Logos nicht vom Produkt entfernen.
- Der Bezug kann nur durch einen vom Hersteller genehmigten Bezug ersetzt werden, da dieser ein fester Bestandteil des Autokindersitzes ist. Der Autokindersitz darf niemals ohne den Bezug verwendet werden, um die Sicherheit des Kindes nicht zu beeinträchtigen.
- Der Autokindersitz kann nicht mehr verwendet werden, wenn der Gurt Schnitte oder Ausfransungen aufweist.
- Nehmen Sie ohne die Zustimmung des Herstellers keine Änderungen oder Ergänzungen am Produkt vor. Montieren Sie stets nur Zubehörteile, Ersatzteile oder Komponenten, die vom Hersteller für

- die Verwendung mit dem Autokindersitz geliefert und genehmigt wurden.
- Verwenden Sie bitte keine Kissen oder Decken, um den Autokindersitz zu erhöhen. Im Fall eines Unfalls könnte sonst der Autokindersitz nicht korrekt funktionieren.
- Vergewissern Sie sich, dass sich keine Gegenstände zwischen dem Autokindersitz und dem Sitz oder zwischen dem Autokindersitz und der Tür befinden.
- Vergewissern Sie sich, dass insbesondere auf der Hutablage im Fahrzeug weder Gegenstände noch Gepäck transportiert werden, die nicht sicher festgemacht oder positioniert wurden: Bei einem Unfall oder bei ruckartigem Bremsen könnten diese die Insassen verletzen.
- Lassen Sie das Kind niemals allein im Fahrzeug. Dies kann gefährlich sein!
- Der Kindersitz ist nur für ein Kind ausgelegt.
- Vermeiden Sie es, dem Kind während der Fahrt Speisen zu verabreichen, insbesondere Lutscher, Eis am Stiel oder andere Speisen am Stiel. Im Falle eines Unfalls oder beim scharfen Bremsen könnten diese das Kind verletzen.
- Machen Sie während langer Autofahrten häufiger Pausen: Das Kind wird im Autokindersitz sehr schnell müde und braucht Bewegung. Es wird empfohlen, das Kind auf der Gehwegseite ein- und aussteigen zu lassen.
- Falls Ihr Fahrzeug länger in der Sonne stand, vergewissern Sie sich bitte, bevor Sie das Kind in den Autokindersitz setzen, dass die Teile des Autokindersitzes nicht heiß sind. Sollte dies der Fall sein, dann lassen Sie den Sitz zuerst abkühlen, bevor Sie das Kind hinein setzen, um Verbrennungen zu vermeiden.
- Verwenden Sie das Produkt im Modus System mit integrierten Gurten NICHT länger als 10 Jahre. Verwendbar bis zum Alter von 12 Jahren ab der ersten Verwendung in Konfiguration mit dem Autogurt. Nach Ablauf dieser Zeit können Materialveränderungen (z.B. durch Einwirkung von Sonnenlicht) die Wirksamkeit des Produkts verringern oder

beeinträchtigen.

- Die Gesellschaft Artsana übernimmt keine Haftung bei unsachgemäßer und von den vorliegenden Anweisungen abweichender Verwendung des Produkts.



LISTE DER BESTANDTEILE (Abb. 2 und 3)

- A. Hebel zum Verstellen der Kopfstütze
- B. Kopfstütze
- C. Führung diagonale Gurte
- D. Schulterpolster
- E. Kindersitzgurte
- F. Führung Bauchgurte
- G. Sitzverkleinerer
- H. Gurtschloss
- I. Gepolsterter Schrittgurt
- J. Gurtlängenverstellband
- K. Gurtverstelltaste
- L. Hebel zum Verstellen der Rückenlehne
- M. Hebel für 360°-Drehung
- N. Isofix-Rastarme
- O. Anzeiger Isofix-Rastarme
- P. Ausfahr- und Entriegelungstasten Isofix-Rasterarme
- Q. Top Tether
- R. Top Tether-Führung

KORREKTE POSITION IM FAHRZEUG

40-105 cm:

Es handelt sich um ein „i-Size“ Kinderrückhaltesystem. Das System ist nach EU-Verordnung ECE R129/03 für den Gebrauch in einem Fahrzeug mit i-Size-fähigen Sitzen, wie in der Bedienungsanleitung des Fahrzeugherstellers angegeben, zugelassen. Wenden Sie sich im Zweifelsfall an den Hersteller des Kindersitzes oder an Ihren Händler.

100-150 cm:

Es handelt sich um ein, als Aufsatz klassifiziertes, „i-Size“ Kinderrückhaltesystem. Das System ist nach EU-Verordnung ECE R129/03 für den Gebrauch in einem Fahrzeug mit i-Size-fähigen Sitzen, wie in der Bedienungsanleitung des Fahrzeugherstellers angegeben, zugelassen. Wenden Sie sich im Zweifelsfall an den Hersteller des Kindersitzes oder an Ihren Händler.

Wenn das Fahrzeug keinen i-Size-Sitzplatz hat, in der Fahrzeugkompatibilitätsliste (verfügbar über QR-Code auf dem Produktinstallationsetikett und ganz hinten in dieser Gebrauchsanweisung) nachlesen.

Wenn das Kinderrückhaltesystem in dieser Konfiguration in aufgerichteter Stellung mit den Isofix-Rastarmen verwendet wird, könnte es nicht für alle Fahrzeuge geeignet sein.

In diesem Fall kann dieses erweiterte Kinderrückhaltesystem nur mit dem Fahrzeuggurt verwendet werden.

INSTALLATION

40-87 cm (gegen die Fahrtrichtung)	System mit integrierten Gurten + ISOFIX-Rastarme + Top Tether	
------------------------------------	---	---

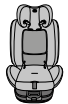
76-105 cm (in Fahrtrichtung)	System mit integrierten Gurten + ISOFIX-Rastarme + Top Tether	
100-150 cm	ISOFIX-Rastarme + Dreipunktgurt des Autos oder nur Dreipunktgurt des Autos	

1. 40-87cm i-SIZE ISOFIX Universal gegen die Fahrtrichtung: Einbau mit ISOFIX-Rastarmen und Top Tether und System mit integrierten Gurten (siehe Illustrationen von Nummer 4 bis Nummer 17).

Der Sitzverkleinerer muss zwischen 40 cm und 60 cm verwendet werden.

SITZVERKLEINERER

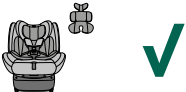
Zwischen 40 cm und 60 cm	
--------------------------	---

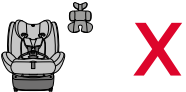
> 60 cm	
---------	--

HINWEISE

- Der Autokindersitz muss im Alter bis zu 15 Monaten verpflichtend gegen die Fahrtrichtung installiert werden.
- Der Einbau muss auf Sitzen mit Isofix-System und Top Tether erfolgen.
- Bei der Installation mit dem Isofix-System darf der Sicherheitsgurt des Fahrzeugs nicht hinter dem Autokindersitz befestigt werden, da dies den aufblasbaren Teil des Gurts betreffen würde.
- Bis 60 cm ist die Verwendung des Sitzverkleinerers (im Lieferumfang enthalten) verpflichtend. Ab 61 cm ist der Sitzverkleinerer nicht mehr notwendig.
- Verwenden Sie diesen Autokindersitz niemals auf seitlich ausgerichteten oder gegen die Fahrtrichtung montierten Sitzen (Abb. 33).

2. 76-105 cm >15 Monate (max. 18 kg) i-SIZE ISOFIX Universal in Fahrtrichtung: Einbau mit ISOFIX-Rastarmen und Top Tether und System mit integrierten Gurten (siehe Illustrationen von Nummer 18 bis Nummer 22).

HINWEISE

- Ab 15 Monaten / 76 cm kann der Autokindersitz in Fahrtrichtung installiert werden.
- Der Einbau muss auf Sitzen mit Isofix-Verankerungen und Top Tether erfolgen.
- Das Gewicht des Kindes darf maximal 18 kg betragen.
- Bei der Installation mit dem Isofix-System darf der Sicherheitsgurt des Fahrzeugs nicht hinter dem Autokindersitz befestigt werden,

da dies den aufblasbaren Teil des Gurts betreffen würde.

- e) Verwenden Sie diesen Autokindersitz niemals auf seitlich ausgerichteten oder gegen die Fahrtrichtung montierten Sitzen (Abb. 33).

3. Änderung der Konfiguration von i-SIZE ISOFIX Universal zu i-SIZE Booster Seat (siehe Illustrationen von Nummer 23 bis Nummer 30).

4. 100-150 cm (i-SIZE Booster Seat) Einbau mit ISOFIX-Rastarmen und 3-Punkt-Autogurt oder nur mit 3-Punkt-Autogurt (siehe Illustrationen von Nummer 31 bis Nummer 50).

HINWEISE

- a) Der Fahrzeugsitz muss mit Dreipunkt-/ Statik- oder Retraktor-Sicherheitsgurten ausgerüstet sein, die der UN/ECE-Regelung Nr. 16 oder anderen vergleichbaren Normen entsprechen (Abb. 31).
- b) Der Einbau kann auf Sitzen mit Isofix-System oder nur unter Verwendung der Dreipunkt-Gurte des Autos erfolgen.
- c) Der Autokindersitz darf niemals mit dem Zweipunkt-Sicherheitsgurt des Fahrzeugs installiert werden (Abb. 32).
- d) Vergewissern Sie sich, dass der Beckengurt des Fahrzeuggurtes richtig auf dem Becken des Kindes aufliegt.
- e) Bei Verwendung in Fahrzeugen, die auf der hinteren Sitzbank mit Sicherheitsgurten mit integrierten Airbags ausgestattet sind (aufblasbare Gurte), kann die Wechselwirkung zwischen dem aufblasbaren Teil des Fahrzeuggurts und dieser Rückhalteeinrichtung für Kinder schwere oder sogar tödliche Verletzungen bewirken. Bei Verwendung des Autokindersitzes in Fahrzeugen mit hinteren Sicherheitsgurten mit integriertem Airbag (aufblasbare Gurte), die Gebrauchsanweisung des Fahrzeugherstellers befolgen.

- f) Der Autokindersitz kann beliebig auf dem vorderen Beifahrersitz oder auf einem der Rücksitze installiert werden, auch wenn sie nicht mit Isofix-System ausgestattet sind. Verwenden Sie diesen Autokindersitz niemals auf seitlich ausgerichteten oder gegen die Fahrtrichtung montierten Sitzen (Abb. 33).
- g) Sicherstellen, dass das Gurtschloss des 3-Punkt-Autogurtes nicht zu hoch ist. Andernfalls versuchen, den Autokindersitz auf einem anderen Sitz des Fahrzeugs zu installieren.



REINIGUNG DES BEZUGS

Der Bezug des Autokindersitzes kann vollständig abgenommen und von Hand oder in der Waschmaschine bei 30°C gewaschen werden. Der Verkleinerer darf hingegen ausschließlich von Hand gewaschen werden. Für die Reinigung befolgen Sie bitte die Anleitung auf dem Pflege-Etikett, auf dem die folgenden Symbole für das Waschen abgedruckt sind:



Handwäsche



Waschen in der Waschmaschine bei 30°C



Nicht bleichen



Nicht im Trockner trocknen



Nicht bügeln



Nicht chemisch reinigen

Verwenden Sie keine Scheuer- oder Lösungsmittel. Den Bezug nicht schleudern und ohne Auswringen trocknen lassen.

Der Bezug darf ausschließlich durch einen vom Hersteller genehmigten Bezug ersetzt werden, da er Bestandteil des Autokindersitzes und somit ein Sicherheitselement ist.

ACHTUNG! Der Autokindersitz darf niemals ohne den Bezug verwendet werden, um die Sicherheit des Kindes nicht zu beeinträchtigen.

Um den Bezug zu entfernen, wie folgt vorgehen:

Bezug

- Die Gurte des Autokindersitzes lösen;
- Den gepolsterten Schrittgurt entfernen;
- Die Kopfstütze anheben;
- Die Schultergurte entfernen;
- Die mittlere Lasche des Bezugs mithilfe der Knöpfe lösen;
- Die Knöpfe des Bezugs in der Nähe der Führungen der Bauchgurte und auf der Rückseite der Rückenlehne des Autokindersitzes lösen;
- Den Bezug abziehen.

Kopfstütze

- Die Knöpfe auf der Rückseite der Kopfstütze des Autokindersitzes lösen;
- Die Knöpfe unten an der Kopfstütze lösen;
- Die Kopfstütze herausziehen.

REINIGUNG DER KUNSTSTOFF- UND METALLTEILE

Für die Reinigung der Kunststoff- oder der lackierten Metallteile sollte nur ein feuchtes Tuch verwendet werden. Benutzen Sie keine Scheuer- oder Lösungsmittel.

Die beweglichen Teile des Autokindersitzes dürfen keinesfalls geschmiert werden.

KONTROLLE DER UNVERSEHRTHEIT DER BESTANDTEILE

Es wird empfohlen, regelmäßig die Unversehrtheit und den Verschleiß folgender Bestandteile des Autokindersitzes zu überprüfen:

- **Bezug:** Prüfen, ob die Polsterungen oder Teile davon beschädigt sind. Prüfen, ob die Nähte in perfektem Zustand sind.
- **Gurte:** Vergewissern Sie sich, dass am Verstellband, am Schrittgurt, an den Schulterbändern und im Bereich der Verstellplatte der Gurte kein Zerfasern des Gewebes mit sichtbarer Ausdünnung auftritt.
- **Kunststoffe:** Alle Kunststoffteile auf ihren Verschleißzustand prüfen. Sie dürfen keine sichtbaren Zeichen von Beschädigung, Verschleiß oder Ausbleichung zeigen.

AUFBEWAHRUNG DES PRODUKTS

Wenn der Autokindersitz nicht im Auto installiert ist, wird empfohlen, ihn an einem trockenen Ort, von Wärmequellen, Staub, Feuchtigkeit und direktem Sonnenlicht geschützt, aufzubewahren.

ENTSORGUNG DES PRODUKTS

Ist die für den Autokindersitz vorgesehene Gebrauchsgrenze erreicht, entsorgen Sie ihn. Aus Umweltschutzgründen müssen die verschiedenen Einzelteile des Autokindersitzes getrennt und die Entsorgungsbestimmungen Ihres Landes befolgt werden.

GARANTIE

Die Garantie gilt bei allen Konformitätsfehlern, die trotz normaler Gebrauchsbedingungen, gemäß den Vorgaben der Gebrauchsanleitung, auftreten. Die Garantie ist verwirkt bei unsachgemäßem Gebrauch, Abnutzung oder bei persönlichen Unglücksfällen. Für die Dauer der Gewährleistung auf Konformitätsmängel beachten Sie bitte die spezifischen Bestimmungen der im Kaufland geltenden nationalen Vorschriften, sofern vorgesehen.

Unico Evo i-SIZE (40-150 cm)

Esta silla está homologada conforme al Reglamento ECE R 129/03 para el transporte de niños:

- Cuya altura esté comprendida entre 40 y 150 cm (Fig.1);
 - 40-105 cm (Max. 18 kg) - i-Size (Integral Universal ISOFIX Enhanced Child Restraint System)
 - 100-150 cm - i-Size booster seat (Non-Integral Universal Enhanced Child Restraint System)
- Edad: desde el nacimiento hasta los 12 años;
- Tanto en el sentido contrario a la marcha como en dirección de la marcha.

INSTRUCCIONES DE USO

ANTES DE INSTALAR LA SILLA DE AUTO, LEA DETENIDAMENTE Y POR COMPLETO ESTE MANUAL DE INSTRUCCIONES PARA EVITAR PELIGROS DURANTE EL USO, Y CONSÉRVELO PARA FUTURAS CONSULTAS.

ADVERTENCIAS

- Antes del uso, quite y elimine las bolsas de plástico y todos los demás elementos que forman parte del embalaje del producto o, en cualquier caso, manténgalos fuera del alcance de los niños. Se recomienda eliminar estos elementos conforme lo establecen las leyes vigentes en materia de recogida selectiva de residuos.
- Cada país establece leyes y reglamentos diferentes en materia de seguridad para el transporte de niños en automóvil, por este motivo, se recomienda contactar con las autoridades locales para solicitar mayor información.
- No permita que el producto se utilice si no se han leído las instruccio-

ciones y conserve este manual para un uso futuro.

- Se aconseja que todos los pasajeros que ocupen el vehículo sepan cómo sacar al niño en caso de emergencia.
- Si mientras conduce, fuera necesario efectuar operaciones de regulación en la silla o acomodar al niño, detenga el vehículo en un lugar seguro.
- Controle periódicamente que el niño no abra la hebilla de enganche del cinturón de seguridad de la silla y que no juegue con partes de la misma.
- Evite que otros niños jueguen con los componentes y las piezas de la silla de auto.
- Asegúrese de que la parte abdominal del cinturón que sujeta al niño descansa correctamente sobre la pelvis para que quede sujeto y no presione contra el abdomen en caso de impacto.
- Cuando no se esté llevando al niño, la silla debe dejarse enganchada, o meterse en el maletero. En efecto, una silla sin sujetar puede representar un peligro para los pasajeros en caso de accidente o de frenado brusco.
- Las operaciones de regulación de la silla de auto deben ser realizadas únicamente por un adulto.
- El riesgo de lesiones graves al niño, no solamente en caso de accidente sino en otras circunstancias (por ejemplo, frenadas bruscas, etc.), aumenta si no se siguen estrictamente las instrucciones de este manual.
- Ninguna silla de auto puede garantizar la seguridad total del niño en caso de accidente, pero la utilización de este producto reduce el riesgo de muerte o lesiones graves.
- Utilice siempre la silla de auto correctamente instalada, incluso en trayectos cortos. De lo contrario, se compromete la seguridad del niño. Verifique sobre todo que los cinturones de la silla estén bien tensados, que no estén torcidos o en posición incorrecta.
- Asegúrese de que todos los pasajeros del vehículo usen su cinturón de seguridad, por su propia seguridad y porque durante el viaje, en caso de accidente o de frenada brusca, podrían herir al niño.
- Compruebe que los asientos del vehículo (plegables, abatibles o

giratorios) estén bien enganchados.

- Verifique que el reposacabezas del asiento no interfiera con el de la silla: no debe empujarlo hacia adelante. Si esto ocurre, quite el reposacabezas del asiento del automóvil en el que se vaya a instalar la silla, prestando atención a no apoyarlo en el panel trasero del automóvil.
- Tras un accidente, aunque sea leve, la silla debe sustituirse ya que puede haber sufrido daños, no siempre reconocibles a simple vista.
- No utilice sillas de segunda mano: pueden haber sufrido daños estructurales no visibles a simple vista, pero que pueden comprometer la seguridad del producto.
- No utilice la silla de auto si está dañada, deformada, excesivamente gastada o con partes incompletas: podría haber perdido sus características originales de seguridad.
- No elimine las etiquetas ni las marcas del producto.
- La funda puede sustituirse única y exclusivamente por fundas aprobadas por el fabricante, ya que forma parte integrante de la silla. La silla no debe ser utilizada nunca sin la funda para no poner en riesgo la seguridad del niño.
- La silla no debe utilizarse si el cinturón está cortado o deshilachado.
- No modifique ni incorpore partes adicionales al producto sin la aprobación del fabricante. No instale accesorios, piezas de repuesto o componentes que no estén suministrados y aprobados por el fabricante para ser utilizados con la silla.
- No utilice complementos como almohadas o mantas para elevar la silla del asiento del vehículo, ni para que el niño quede más alto en la silla: en caso de accidente, la silla podría no funcionar correctamente.
- Compruebe que no haya objetos entre la silla y el asiento, o entre la silla y la puerta.
- Asegúrese de que no se transporten objetos ni equipajes sin fijarlos o

colocarlos de forma segura, sobre todo en la parte trasera del vehículo: en caso de accidente o frenada brusca pueden herir a los pasajeros.

- Nunca deje al niño solo en el automóvil, ¡puede ser peligroso!
- No transporte a más de un niño a la vez en la silla.
- No le administre comida al niño durante el viaje, especialmente piruletas, polos u otro tipo de dulces con palito. En caso de accidente o frenadas bruscas, pueden herirlo.
- Durante los viajes largos, se recomienda realizar paradas frecuentes: el niño se cansa fácilmente en la silla de auto y necesita moverse. Se recomienda acomodar y bajar al niño por el lado de la acera.
- En caso de que el vehículo haya permanecido bajo el sol durante mucho tiempo, inspeccione cuidadosamente la silla antes de acomodar al niño, algunas partes podrían estar demasiado calientes: en este caso, deje que se enfríen antes de acomodar al niño para evitar quemaduras.
- NO utilice el producto en el modo con los cinturones integrados durante más de 10 años. Se puede utilizar hasta 12 años a contar desde el primer uso en la configuración con cinturón del automóvil. Pasado este tiempo, las alteraciones que sufren los materiales (por ejemplo, a causa de la exposición a la luz del sol) pueden disminuir o comprometer las propiedades del producto.
- La empresa Artsana no asume responsabilidad alguna por el uso incorrecto del producto y por usos diferentes de aquellos indicados en estas instrucciones.



LISTADO DE COMPONENTES (Fig. 2 y 3)

- A. Palanca de regulación del reposacabezas
- B. Reposacabezas

- C. Guía para cinturón diagonal
- D. Hombreras
- E. Cinturones de la silla
- F. Guía para cinturón abdominal
- G. Reductor
- H. Hebilla
- I. Separapiernas acolchado
- J. Cinta de regulación de los cinturones
- K. Botón de regulación de los cinturones
- L. Palanca de reclinación
- M. Palanca de rotación 360°
- N. Conectores Isofix
- O. Indicadores de los conectores Isofix
- P. Botones de extracción y desenganche de los conectores Isofix
- Q. Top Tether
- R. Guía Top Tether

POSICIÓN CORRECTA EN EL VEHÍCULO

40-105 cm:

Este es un sistema avanzado de retención infantil "i-Size". Está homologado conforme al Reglamento n.º 129/03, para ser utilizado en asientos de vehículos "compatibles con los sistemas i-Size", según lo indica el fabricante del vehículo en el correspondiente manual de usuario. En caso de duda, consulte con el fabricante del sistema de retención o con el vendedor.

100-150 cm:

Este es un sistema avanzado de retención infantil clasificado como elevador "i-Size". Está homologado conforme al Reglamento n.º 129/03, para ser utilizado en asientos de vehículos "compatibles con los sistemas i-Size", según lo indica el fabricante del vehículo en el

correspondiente manual de usuario. En caso de duda, consulte con el fabricante del sistema de retención o con el vendedor.

Si el vehículo no cuenta con un puesto de asiento para i-Size, revise el listado de compatibilidad de los automóviles, disponible a través del código QR presente en la etiqueta de instalación del producto y al final de este manual.

En esta configuración, cuando se utiliza la posición recta con los conectores Isofix, el sistema de retención infantil podría no ser apto para todos los vehículos.

En este caso, el sistema avanzado de retención infantil solamente se puede utilizar con el cinturón del coche.

INSTALACIÓN

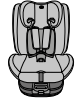
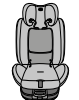

40-87 cm (en sentido contrario a la marcha)	Sistema de cinturones integrados + conectores ISOFIX + Top Tether	
76-105 cm (hacia el sentido de marcha)	Sistema de cinturones integrados + conectores ISOFIX + Top Tether	
100-150 cm	Conectores ISOFIX + cinturón de 3 puntos del vehículo o solo cinturón de 3 puntos del coche	

1. 40-87cm i-SIZE ISOFIX Universal en sentido contrario a la

marcha: instalación con conectores ISOFIX y Top Tether y sistema de cinturones integrados (ver ilustraciones de la número 4 a la número 17).

El reductor se debe utilizar desde los 40 cm a los 60 cm.

REDUCTOR

Desde los 40 cm a los 60 cm	
> 60 cm	

PRESTE ATENCIÓN A LO SIGUIENTE

- La silla de auto se debe instalar en sentido contrario a la marcha obligatoriamente hasta los 15 meses.
- La instalación debe hacerse en asientos provistos de sistema Isofix y Top Tether.
- Durante la instalación con el sistema Isofix, el cinturón de seguridad del vehículo no debe engancharse detrás de la silla de auto porque sujetaría la parte inflable del cinturón.
- Hasta los 60 cm es obligatorio utilizar el reductor (incluido con el producto). A partir de los 61 cm, el reductor no es necesario.
- Nunca utilice esta silla en asientos laterales u opuestos al sentido

de marcha (Fig. 33).

2. 76-105 cm >15 meses (Máx. 18 kg) i-SIZE ISOFIX Universal en el sentido de marcha: instalación con conectores ISOFIX y Top Tether y sistema de cinturones integrados (ver ilustraciones de la número 18 a la número 22).

PRESTE ATENCIÓN A LO SIGUIENTE

- A partir de los 15 meses/76 cm, la silla de auto se puede instalar en el sentido de marcha.
- La instalación debe hacerse en asientos provistos de anclajes Isofix y Top Tether.
- El peso del niño debe ser como máximo de 18 kg.
- Durante la instalación con el sistema Isofix, el cinturón de seguridad del vehículo no debe engancharse detrás de la silla de auto porque sujetaría la parte inflable del cinturón.
- Nunca utilice esta silla en asientos laterales u opuestos al sentido de marcha (Fig. 33).

3. Cambio de configuración, de i-SIZE ISOFIX Universal a i-SIZE Booster Seat (véanse las ilustraciones desde la número 23 hasta la número 30).

4. 100 - 150 cm i-SIZE Booster Seat: instalación con conectores ISOFIX y cinturón de tres puntos del automóvil o solo con el cinturón de tres puntos del automóvil (véanse las ilustraciones de la número 31 a la 50).

PRESTE ATENCIÓN A LO SIGUIENTE

- El asiento del automóvil tiene que estar provisto de cinturón de seguridad de 3 puntos, estático o con enrollador, homologado según el Reglamento UN/ECE N.º 16 u otras normas equivalentes (Fig. 31).
- Se puede instalar en asientos con Sistema Isofix o utilizando solo

los cinturones de 3 puntos del coche.

- c) Nunca instale la silla si los cinturones del automóvil tienen solo dos puntos de anclaje (Fig. 32).
- d) Compruebe que la sección diagonal del cinturón del coche esté correctamente apoyada sobre la pelvis del niño.
- e) En caso de utilizar el producto en vehículos provistos de cinturones de seguridad traseros con airbag integrado (cinturones inflables), la interacción de la parte inflable del cinturón del vehículo con este sistema de retención para niños puede ocasionar lesiones graves o incluso la muerte. si se utiliza en vehículos provistos de cinturón de seguridad trasero con airbag integrado (cinturones inflables), siga las instrucciones del manual de instrucciones del fabricante del automóvil.
- f) La silla puede instalarse en el asiento delantero del pasajero o en cualquiera de los asientos traseros, aunque no tengan sistema Isofix. Nunca utilice esta silla en asientos laterales u opuestos al sentido de marcha (Fig. 33).
- g) Compruebe que la hebilla del cinturón de tres puntos del automóvil no se encuentra en una posición demasiado alta. De lo contrario, intente instalar la silla de auto en otro asiento del automóvil.



LIMPIEZA DE LA FUNDA

La funda de la silla puede quitarse completamente y lavarse a mano o en lavadora a 30 °C, mientras que el reductor solo se puede lavar a mano. Para el lavado, siga las instrucciones que se indican en la etiqueta de la funda que contiene los siguientes símbolos para el lavado:



Lavado a mano



Lavado en lavadora a 30 °C



No usar lejía



No secar en secadora



No planchar



No lavar en seco

No utilizar detergentes abrasivos ni disolventes. No centrifugar la funda y dejarla secar sin retorcerla.

La funda puede ser sustituida únicamente por un repuesto aprobado por el fabricante puesto que constituye parte integrante de la silla y, por tanto, un elemento de seguridad.

¡ADVERTENCIA! La silla no debe ser utilizada nunca sin la funda para no poner en riesgo la seguridad del niño.

Para quitar la funda, lleve a cabo el siguiente procedimiento:

Funda

- Desenganche los cinturones de la silla;
- Quite el separapiernas acolchado;
- Levante el reposacabezas;
- Quite las hombreras;
- Desenganche la solapa central de la funda, por medio de los botones;
- Desabroche los botones de la funda situados a nivel de las guías para el cinturón abdominal y en la parte posterior del respaldo de la silla;
- Extraer la funda.

Reposacabezas

- Desabroche los botones situados en la parte posterior del reposa-

cabezas de la silla;

- Desabroche los botones situados en la base del reposacabezas;
- Extraiga el reposacabezas.

LIMPIEZA DE LAS PARTES DE PLÁSTICO Y DE METAL

Para la limpieza de las partes de plástico o metal barnizado, utilice solo un paño húmedo. Nunca utilice detergentes abrasivos o disolventes.

Las partes móviles de la silla no deben ser lubricadas.

CONTROL DE LA INTEGRIDAD DE LOS COMPONENTES

Se recomienda comprobar regularmente la integridad y el estado de desgaste de los siguientes componentes:

- **Funda:** Compruebe que el acolchado no se salga por las costuras. y que las costuras estén intactas y sin daños.
- **Cinturones:** Controle que no haya partes deshilachadas con evidente reducción del espesor de las correas, la cinta de regulación, el separapiernas, los hombros y la zona de regulación de los cinturones.
- **Partes de plástico:** Revise el estado de desgaste de todas las partes de plástico que no deben presentar señales visibles de daños ni estar descoloridas.

ALMACENAMIENTO DEL PRODUCTO

Cuando no esté instalada en el automóvil, se recomienda guardar la silla en un lugar seco, alejada de fuentes de calor y protegida del polvo, la humedad y la luz solar directa.

ELIMINACIÓN DEL PRODUCTO

Al final de la vida útil de la silla, suspenda su uso y deposítela en un punto de recogida de residuos adecuado. A efectos del respeto y la

protección del medio ambiente, se deben separar los distintos tipos de residuos según establecen las normativas vigentes en el país de uso.

GARANTÍA

La garantía del producto cubre cualquier defecto en condiciones normales de uso, conforme a las instrucciones de uso. Por lo tanto, la garantía no se aplicará en caso de daños derivados del mal uso, desgaste o accidentes. Para la duración de la garantía por defectos de conformidad, se remite a las disposiciones específicas de la normativa nacional aplicable en el país de compra, si procede.

Único Evo i-SIZE (40-150 cm)

Esta cadeira auto está homologada nos termos do regulamento ECE R 129/03 para o transporte de crianças:

- Com uma altura entre os 40 e 150 cm (Fig.1);
 - 40-105 cm (Máx. 18 kg) - i-Size (Integral Universal ISOFIX Enhanced Child Restraint System)
 - 100-150 cm - i-Size booster seat (Non-Integral Universal Enhanced Child Restraint System)
- Idade: desde o nascimento até aproximadamente 12 anos;
- Seja contrário ao sentido de marcha que na direção da marcha.

INSTRUÇÕES DE USO

ANTES DE INSTALAR A CADEIRA AUTO LEIA ATENTAMENTE E INTEGRALMENTE ESTE MANUAL DE INSTRUÇÕES PARA EVITAR RISCOS NA UTILIZAÇÃO E GUARDE-O PARA CONSULTAS FUTURAS.

ADVERTÊNCIAS

- Antes de utilizar, remova e elimine eventuais sacos de plástico e todos os elementos que façam parte da embalagem do produto ou mantenha-os sempre fora do alcance das crianças.. Recomendamos que separe todos os componentes de acordo com a recolha seletiva de lixos, conforme as leis em vigor.
- Cada país prevê leis e regulamentos diferentes em matéria de segurança para o transporte de crianças em automóveis, por este motivo é aconselhável contactar as autoridades locais para obter mais informações.
- Não permita que alguém utilize o produto sem ter lido as instruções e conserve este manual para consultas futuras.
- Recomenda-se que todos os passageiros a bordo sejam informados

sobre como retirar a criança da Cadeira auto, em caso de emergência.

- Quando o veículo estiver em movimento, se necessitar de efetuar qualquer operação de regulação relativa à Cadeira auto ou ao posicionamento da criança, pare o veículo num local seguro.
- Certifique-se sempre de que a criança não abre o fecho do cinto de segurança da Cadeira auto e que não manipula nenhum dos seus componentes.
- Não permita que as crianças brinquem com componentes ou partes da Cadeira auto.
- Verifique se as partes abdominais do cinto, que retém a criança, estão apoiadas corretamente na pélvis para que fique contida e não prima o abdómen em caso de impacto.
- Mesmo sem a criança, a Cadeira auto deve estar sempre corretamente fixada ou então deve ser guardada no porta-bagagem. Se a Cadeira auto não estiver fixada corretamente, pode constituir um perigo para os passageiros, em caso de acidente ou travagem brusca.
- Os procedimentos de regulação da Cadeira auto devem ser efetuados exclusivamente por um adulto.
- O risco de a criança sofrer alguma lesão grave, não só em caso de acidente mas também noutras circunstâncias (por ex. travagens bruscas, etc.), aumenta se as indicações dadas neste manual não forem escrupulosamente respeitadas.
- Nenhuma Cadeira auto pode garantir a segurança total da criança em caso de acidente, mas a utilização deste produto reduz o risco de ferimentos e de morte da criança.
- Utilize sempre a Cadeira auto devidamente instalada, mesmo em percursos curtos. Se não o fizer, estará a comprometer a segurança do seu filho. Verifique, em particular, se as correias do cinto da Cadeira auto estão devidamente esticadas e se não estão torcidas ou mal posicionadas.
- Assegure-se de que todos os passageiros do veículo utilizam o cinto de segurança, não só para a sua própria segurança, mas também para que durante a viagem, em caso de acidente ou travagem brusca, não possam ferir a criança.

- Certifique-se de que os bancos do veículo (dobráveis, rebatíveis ou giratórios) estão fixados corretamente.
- Verifique se o apoio da cabeça do banco do veículo interfere com o apoio da cabeça da Cadeira auto: não deve empurrá-lo para a frente. Se tal suceder, retire o apoio da cabeça do banco do veículo onde está instalada a Cadeira auto, tendo o cuidado de não o colocar solto sobre a chapeleira.
- Após um acidente, ainda que ligeiro, a Cadeira auto deve ser substituída, dado que pode ter sofrido danos nem sempre visíveis a olho nu.
- Não utilize Cadeiras auto em segunda mão: poderão ter sofrido danos estruturais não visíveis a olho nu mas que podem comprometer a segurança do produto.
- Não utilize uma Cadeira auto que esteja danificada, deformada, excessivamente desgastada ou com algum componente em falta: pois poderá ter perdido as características originais de segurança.
- Não retire as etiquetas e a marca do produto.
- O revestimento só pode ser substituído por outro aprovado pelo fabricante, pois é parte integrante da Cadeira auto. A Cadeira auto nunca deve ser utilizada sem o revestimento, para não comprometer a segurança da criança.
- A Cadeira auto deixa de ser utilizável se o cinto apresentar cortes ou partes desfiadas.
- Não faça alterações ou acrescentos ao produto sem aprovação do fabricante. Não instale acessórios, peças de substituição e componentes não fornecidos e aprovados pelo fabricante para utilização com a Cadeira auto.
- Não coloque objetos, por exemplo almofadas ou mantas, entre a Cadeira auto e o banco do veículo ou entre a criança e a Cadeira auto: em caso de acidente, a cadeira auto pode não funcionar corretamente.
- Certifique-se de que não se encontram objetos entre a Cadeira auto e o banco do veículo ou entre a Cadeira auto e a porta do veículo.

- Certifique-se de que não são transportados no interior do veículo, nomeadamente na chapeleira, objetos ou bagagens que não tenham sido fixados ou colocados de forma segura: em caso de acidente ou travagem brusca podem ferir os passageiros.
- Nunca deixe a criança sozinha no veículo, pode ser perigoso!
- Não transporte na Cadeira auto mais do que uma criança de cada vez.
- Durante a viagem, evite dar à criança alimentos como chupa-chupas, gelados ou outros alimentos com pauzinhos: em caso de acidente ou travagem brusca, poderão feri-la. Em caso de acidente ou travagem brusca, poderão feri-la.
- Em viagens longas, faça paragens frequentes: a criança cansa-se facilmente quando está na Cadeira auto e precisa de se mexer. Faça a criança entrar e sair do veículo pelo lado do passeio.
- Se o veículo tiver ficado parado ao sol, inspecione cuidadosamente a Cadeira auto antes de sentar a criança; algumas partes poderão estar excessivamente quentes. Nesse caso, deixe-as arrefecer antes de sentar a criança, de modo a evitar queimaduras.
- NÃO utilize o produto no modo de sistema de cinto dos ombros por mais de 10 anos. Utilizável até 12 anos desde a primeira utilização na configuração com o cinto de veículo. Após esse período, as alterações dos materiais (por exemplo, devido à exposição à luz solar) podem reduzir ou comprometer a eficácia do produto.
- A sociedade Artsana declina qualquer responsabilidade pelo uso impróprio do produto e por uma utilização diferente da indicada nestas instruções.



LISTA DE COMPONENTES (Fig. 2 e 3)

A. Manípulo de regulação do apoio da cabeça

- B. Forro do apoio da cabeça
- C. Guia do cinto diagonal do veículo
- D. Protetores acolchoados do cinto
- E. Arnês da cadeira auto
- F. Guia do cinto abdominal do veículo
- G. Redutor
- H. Fecho
- I. Separador de pernas acolchoado
- J. Correia reguladora da tensão do cinto
- K. Botão de regulação da tensão do cinto
- L. Manípulo de reclinção
- M. Manípulo de rotação de 360°
- N. Conectores Isofix
- O. Sinalizadores dos conectores Isofix
- P. Botões para desbloquear os conectores Isofix
- Q. Top Tether
- R. Guia Top Tether

POSIÇÃO CORRETA NO VEÍCULO

40-105 cm:

Este produto é um avançado sistema de retenção i-Size para crianças. Está homologado nos termos do Regulamento N.º 129/03, para a utilização em bancos de veículos automóveis “compatíveis com os sistemas i-Size”, como indicado pelo fabricante do veículo no respetivo Manual. Em caso de dúvidas, consulte o fabricante do sistema de retenção para crianças, ou o revendedor.

100-150 cm:

Este produto é um avançado sistema de retenção para crianças, classificado como Assento Elevatório “i-Size”. Está homologado nos termos do Regulamento N.º 129/03, para a utilização em bancos de



veículos automóveis “compatíveis com os sistemas i-Size”, como indicado pelo fabricante do veículo no respetivo Manual. Em caso de dúvidas, consulte o fabricante do sistema de retenção para crianças, ou o revendedor.

Se o veículo não prevê a colocação de cadeiras auto i-Size, verifique a lista de compatibilidade disponível através do código QR na etiqueta de instalação do produto e no final deste manual.

Nesta configuração, quando a posição vertical é utilizada com os conectores Isofix, o sistema de retenção para crianças pode não ser adequado para todos os veículos.

Neste caso, o sistema avançado de retenção para crianças pode ser utilizado somente com o cinto de segurança do automóvel.

INSTALAÇÃO

40-87 cm (contrária o sistema de marcha)	Sistema de correias dos ombros + conectores ISOFIX + Top Tether	
76-105 cm (na direção do sentido de marcha)	Sistema de correias dos ombros + conectores ISOFIX + Top Tether	
100-150 cm	Conectores ISOFIX + cinto de 3 pontos do veículo ou apenas cinto de 3 pontos do veículo	

1. 40-87cm i-SIZE ISOFIX Universal contrário ao sentido de marcha: instalação com conectores ISOFIX e Top Tether e sistema de correias dos ombros (veja ilustrações do número 4 ao número 17).

O redutor deve ser utilizado dos 40 cm aos 60 cm.

REDUTOR



Dos 40 cm aos 60 cm	
> 60 cm	

PONTOS DE ATENÇÃO

- A cadeira auto deve ser instalada na posição contrária ao sentido de marcha até obrigatoriamente os 15 meses da criança.
- A instalação deve ser feita em bancos equipados com Sistema Isofix e Top Tether.
- Durante a instalação com o Sistema Isofix, o cinto de segurança do veículo não deve ficar colocado e apertado atrás da Cadeira auto.
- Até os 60 cm é obrigatório utilizar o redutor (incluído na embalagem). A partir dos 61 cm o redutor não é necessário.
- Nunca utilize esta cadeira auto em bancos virados de lado ou

opostos ao sentido de marcha (Fig. 33).

2. 76-105 cm >15 meses (Máx. 18 kg) i-SIZE ISOFIX Universal na direção do sentido de marcha: instalação com conectores ISOFIX e Top Tether e sistema e correias dos ombros (veja ilustração do número 18 ao número 22).

PONTOS DE ATENÇÃO

- A partir dos 15 meses/76 cm a cadeira auto pode ser instalada no sentido de marcha.
- A instalação deve se feita nos bancos equipados com fixações Isofix e Top Tether.
- O peso da criança de ser de no máximo 18 kg.
- Durante a instalação com o Sistema Isofix, o cinto de segurança do veículo não deve ser preso atrás do banco, uma vez que isso ativa a parte insuflável do cinto.
- Nunca utilize esta cadeira auto em bancos virados de lado ou contrários ao sentido de marcha (Fig. 33).

3. Alteração da configuração de i-SIZE ISOFIX Universal para i-SIZE Booster seat (veja as ilustrações do número 23 ao número 30).

4. 100-150 cm Assento Elevatório i-SIZE: instalação com conectores ISOFIX e cinto de segurança de três pontos do veículo ou apenas com cinto de 3 pontos do veículo (veja ilustrações do número 31 ao número 50).

PONTOS DE ATENÇÃO

- O banco do veículo deve estar equipado com cinto de segurança de 3 pontos de fixação, estático ou com enrolador, homologado segundo o Regulamento UN/ECE N°16 ou outras normas equivalentes (Fig. 31).
- A instalação pode ser feita em bancos equipados com Sistema Iso-

fix ou utilizando apenas o cinto de 3 pontos do veículo.

- c) Nunca instalar a cadeira auto com um cinto de segurança de veículo de dois pontos de fixação (Fig. 32).
- d) Assegure-se de que a parte abdominal do cinto de segurança do veículo fique apoiada corretamente sobre a bacia da criança.
- e) No caso de utilização em veículos equipados com cintos de segurança traseiros com airbags integrados (cintos de segurança insufláveis), a interação entre a secção insuflável do cinto do veículo com este sistema de retenção para crianças pode provocar lesões graves ou morte. siga o manual de instruções do fabricante do veículo para a utilização da cadeira auto em veículos equipados com cintos de segurança posteriores com airbag integrado (cintos insufláveis).
- f) A cadeira auto pode ser instalada no banco da frente, no lado do passageiro ou em qualquer um dos bancos traseiros, mesmo que não sejam equipados com o sistema Isofix. Nunca instale esta Cadeira auto em bancos virados lateralmente ou posicionados no sentido inverso à marcha (Fig. 33).
- g) Assegure-se de que o fecho do cinto de três pontos do veículo não fica demasiado alto. Caso contrário, tente instalar a cadeira auto noutro banco do veículo.



LIMPEZA DO FORRO

O revestimento da Cadeira auto é completamente removível e lavável à mão ou na máquina a 30°C, enquanto o redutor é lavável somente à mão. Siga as instruções de lavagem que constam da etiqueta do forro e que podem incluir os seguintes símbolos:



Lavar à mão



Lavar na máquina a 30°C



Não usar lixívia



Não secar na máquina



Não passar a ferro



Não limpar a seco

Nunca utilize detergentes abrasivos ou solventes. Não centrifugue o revestimento e deixe-o secar sem torcer.

O revestimento pode ser substituído apenas por outro aprovado pelo fabricante, pois constitui parte integrante da Cadeira auto, como sendo um elemento de segurança.

ATENÇÃO! A Cadeira auto nunca deve ser utilizada sem o revestimento, para não comprometer a segurança da criança.

Para remover o revestimento têxtil, proceda conforme indicado em seguida:

Forro da cadeira

- Solte o cinto da cadeira auto;
- Remova o protetor acolchoado da correia separadora de pernas;
- Eleve o apoio da cabeça;
- Remova as correias dos ombros;
- Solte a parte central do forro abrindo as molas de pressão;
- Abra as molas de pressão do forro localizadas perto das guias do cinto abdominal e na parte de trás do encosto da cadeira auto;
- Retire o forro.

Forro do apoio da cabeça

- Abra as molas de pressão localizadas na parte de trás do apoio da cabeça da cadeira auto;
- Abra as molas de pressão localizadas na base do apoio da cabeça;

- Retire o forro do apoio da cabeça.

LIMPEZA DOS COMPONENTES DE PLÁSTICO E DE METAL

Para a limpeza dos componentes em plástico ou em metal pintado, utilize apenas um pano húmido. Nunca utilize detergentes abrasivos ou solventes.

As partes móveis da Cadeira auto não devem, de modo algum, ser lubrificadas.

CONTROLO DA INTEGRIDADE DOS COMPONENTES

É aconselhável verificar regularmente a integridade e o estado de desgaste dos seguintes componentes:

- **Forro:** certifique-se de que não estão a desfazer-se nem a sair para fora do tecido acolchoado, partes do enchimento. Verifique o estado das costuras, que devem estar sempre intactas.
- **Cinto:** verifique se o material têxtil está a desfazer-se e se há uma evidente redução da espessura na zona da correia reguladora, na correia separadora de pernas, nas correias dos ombros e na zona da placa de regulação das mesmas.
- **Plásticos:** verifique o estado de desgaste de todos os componentes em plástico, que não devem apresentar evidentes sinais de deterioração nem perda de cor.

CONSERVAÇÃO DO PRODUTO

Quando não está instalada no veículo, é aconselhável conservar a Cadeira auto num local seco, longe de fontes de calor e ao abrigo do pó, da humidade e da luz solar direta.

DESCARTE DO PRODUTO

Atingido o limite de utilização previsto para a Cadeira auto, deixe de

a usar e coloque-a no lixo. Por respeito ao meio ambiente, separe os diferentes tipos de resíduos de acordo com a legislação vigente no seu País.

GARANTIA

O produto dispõe de garantia contra qualquer defeito de conformidade, verificado em condições normais de utilização, de acordo com o disposto nas instruções de uso. A garantia não poderá, portanto, aplicar-se em caso de danos no produto provocados por utilização imprópria, desgaste ou acidente. Para o prazo de validade da garantia sobre defeitos de conformidade, consulte as disposições específicas das normas nacionais, aplicáveis no país de aquisição, se as houver.



Unico Evo i-SIZE (40–150 cm)

Tato autosedačka je schválena podle předpisu EHK R 129/03 pro přepravu dětí:

- při výšce od 40 do 150 cm (obr. 1);
 - 40–105 cm (max. 18 kg) – i-Size (integrováný univerzální vylepšený dětský zádržný systém ISOFIX)
 - 100–150 cm – podsedák i-Size (neintegrováný univerzální vylepšený dětský zádržný systém ISOFIX)
- ve věku: od narození do přibližně 12 let;
- Jak proti směru jízdy, tak ve směru jízdy.

NÁVOD K POUŽITÍ

PŘED MONTÁŽÍ AUTOSEDAČKY SI POZORNĚ PROČTĚTE CELÝ TENTO NÁVOD K POUŽITÍ, ABYSTE SE VYHNULI MOŽNÝM NEBEZPEČÍM PŘI POUŽÍVÁNÍ VÝROBKU; NÁVOD USCHOVEJTE PRO PŘÍPADNĚ DALŠÍ POUŽITÍ.

VAROVÁNÍ

- Před použitím odstraňte a zlikvidujte případné plastové sáčky a všechny části obalu tohoto výrobku nebo je alespoň uchovejte mimo dosah dětí. Doporučujeme tyto části vyhodit do tříděného odpadu v souladu s platnými zákony.
- V jednotlivých státech platí různé vyhlášky a bezpečnostní předpisy vztahující se na přepravu dětí v automobilu, proto je vhodné obrátit se na místní úřady pro další informace.
- Nedovolte, aby kdokoliv používal výrobek, aniž by se obeznámil s návodem a uschovejte tento návod pro budoucí použití.
- Doporučujeme, aby všichni spolucestující byli obeznámeni se způ-

sobem odepnutí pásů a uvolnění dítěte ze sedačky v případě nouze.

- Neupravujte polohu dítěte v autosedačce nebo polohu autosedačky za jízdy. Nejprve zastavte na bezpečném místě.
- Pravidelně kontrolujte, zda se dítěti nepodařilo rozepnout sponu bezpečnostního pásu a zda si nehraje s autosedačkou nebo s některou její částí.
- Nedovolte, aby si děti hrály s díly nebo částmi autosedačky.
- Překontrolujte, zda břišní část pásu, který přidržuje dítě, správně přiléhá na oblast pánve tak, že ji obepíná, aby v případě nárazu pás netlačil na břicho.
- Pokud nepřepřavujete dítě, musí být autosedačka připevněna k sedadlu nebo uložena do kufru vozidla. Nepřipevněná autosedačka by mohla v případě nehody nebo prudkého zabrzdění zranit spolucestující.
- Úpravy autosedačky musí být prováděny výhradně dospělou osobou.
- Riziko vážného poranění dítěte nejen v případě nehody, ale i za jiných okolností (např. při prudkém zabrzdění) je větší, jestliže pokyny uvedené v tomto návodu nejsou přísně dodržovány.
- Žádná autosedačka nezaručí úplnou bezpečnost dítěte v případě nehody, ale její použití snižuje riziko zranění nebo smrti dítěte.
- Vždy používejte správně nainstalovanou autosedačku, a to i pro krátké jízdy. Pokud tak neučiníte, ohrožujete bezpečnost dítěte. Zkontrolujte zejména správné napnutí bezpečnostních pásů autosedačky, a zda pásy nejsou přetočené nebo nesprávně umístěné.
- Ujistěte se, zda mají všichni spolujezdci bezpečnostní pás zapnutý, a to jak pro jejich vlastní bezpečnost, tak i proto, že by v případě nehody nebo prudkého zabrzdění mohli zranit vaše dítě.
- Zkontrolujte, zda jsou sedadla vozidla (sklápěcí, posuvná nebo otočná) dobře zajištěna.
- Zkontrolujte, zda se opěrka hlavy sedadla nedotýká opěrky hlavy autosedačky: nesmí ji tlačit dopředu. Pokud by k tomu došlo, odmontujte opěrku hlavy ze sedadla automobilu, na něž je autosedačka připevněna, a neukládejte ji volně na odkládací prostor za zadním sedadlem automobilu.

- I při malé dopravní nehodě může dojít k poškození autosedačky, jež není postřehnutelné pouhým okem; proto je nutné autosedačku vyměnit.
- Nepoužívejte autosedačku zakoupenou v bazarech nebo z druhé ruky: mohlo dojít k vážnému poškození struktury autosedačky, i když není znatelné pouhým okem, ale které mohlo snížit bezpečnost výrobku!
- Nepoužívejte autosedačku, která je poškozená, deformovaná, nadměrně opotřebená, nebo pokud chybí jakákoli její součást: taková by mohla ztratit své původní vlastnosti, a nesplňovala by tak předepsané bezpečnostní požadavky.
- Neodstraňujte z výrobku štítky a značky.
- Potah může být nahrazen pouze potahem schváleným výrobcem, neboť je nedílnou součástí autosedačky. Nikdy nepoužívejte autosedačku bez potahu, abyste neohrozili bezpečnost dítěte.
- Autosedačka není použitelná, je-li pás pořezaný nebo roztržený.
- Na výrobku nesmí být provedena žádná úprava nebo změna bez předchozího souhlasu výrobce. Nepoužívejte k této autosedačce doplňky, náhradní díly nebo části, které nejsou dodávány nebo schváleny výrobcem pro daný typ autosedačky.
- Nepoužívejte žádné předměty, jako například polštářky nebo deky, k podložení autosedačky na sedadle nebo dítěte v autosedačce: v případě nehody by autosedačka nemusela být plně funkční.
- Zkontrolujte, zda se mezi autosedačkou a sedadlem nebo mezi autosedačkou a dveřmi nenachází žádný předmět.
- Zkontrolujte, zda nevezete ve vozidle volně ležící nebo špatně upevněné předměty a zavazadla, a to zvláště na zadní odkládací desce: v případě nehody nebo prudkého zabrzdění by mohly zranit cestující ve vozidle.
- Nikdy nenechávejte dítě ve vozidle samotné. Mohlo by to být nebezpečné!

- Nikdy nevozte v autosedačce více než jedno dítě.
- Nedávejte dítěti během cesty pokrmy na špejli, především lízátka nebo zmrzlinu. V případě nehody nebo prudkého zabrzdění by se mohlo zranit!
- Během dlouhých cest doporučujeme dělat časté zastávky: Dítě se v autosedačce velmi snadno unaví a potřebuje pohyb. Doporučujeme nechat dítě nastupovat a vystupovat ze strany chodníku.
- Pokud auto zůstalo dlouho stát na slunci, pozorně autosedačku zkontrolujte, dříve než do ní dítě usadíte; některé části by mohly být rozpálené: pokud ano, nechte je vychladnout dříve, než dítě usadíte, abyste zabránili popáleninám!
- Výrobek v konfiguraci integrovaného systému popruhů NEPOUŽÍVĚTE déle než 10 let. Výrobek je použitelný až 12 let od prvního použití v konfiguraci s bezpečnostním pásem automobilu. Po této době může změna materiálu (např. z důvodu vystavení slunečnímu záření) omezit nebo znehodnotit funkčnost výrobku.
- Společnost Artsana nenese žádnou odpovědnost za nesprávné používání výrobku a za jakékoli používání odlišným způsobem nebo k jiným účelům, než je uvedeno v tomto návodu.



SEZNAM DÍLŮ (obr. 2 a 3)

- Páčka pro nastavení opěrky hlavy
- Opěrka hlavy
- Vodící diagonální pásy
- Ramenní popruhy
- Pásy autosedačky
- Vodící břišní pásy
- Redukce



H. Přezka

I. Polstrovaný pás mezi nohama dítěte

J. Pás na úpravu délky pásů

K. Tlačítko pro nastavení délky pásů

L. Páčka pro naklápění

M. Otočná páčka o 360°

N. Konektory Isofix

O. Ukazatelé konektorů Isofix

P. Tlačítka na vytažení a uvolnění konektorů Isofix

Q. Top Tether

R. Vodítko Top Tether (horní kotevní bod)

SPRÁVNÉ UMÍSTĚNÍ VE VOZIDLE

40-105 cm:

Jedná se o pokročilý dětský zádržný systém „i-Size“. Zařízení je schváleno vyhláškou č. 129/03 pro použití na sedadlech ve vozidle „kompatibilních se systémem i-Size“. Tato místa jsou popsána v návodu na použití vašeho vozidla. V případě pochybností se obraťte na výrobce zádržného systému pro děti nebo na jeho prodejce.

100-150 cm:

Toto je vyspělý zádržný systém pro děti klasifikovaný jako dětský podsedák podle normy „i-Size“. Zařízení je schváleno vyhláškou č. 129/03 pro použití na sedadlech ve vozidle „kompatibilních se systémem i-Size“. Tato místa jsou popsána v návodu na použití vašeho vozidla. V případě pochybností se obraťte na výrobce zádržného systému pro děti nebo na jeho prodejce.

Pokud vaše vozidlo není vybaveno sedadlem i-Size, podívejte se do seznamu kompatibilních vozidel, který je k dispozici prostřednictvím QR kódu na instalačním štítku výrobku a na konci této příručky.

V této konfiguraci, kdy se používá vzpřímená poloha s konektory Iso-

fix, nemusí být dětský zádržný systém vhodný pro všechna vozidla. V tomto případě lze pokročilý dětský zádržný systém používat pouze s bezpečnostním pásem vozidla.

MONTÁŽ

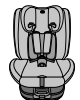
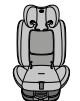
40–87 cm (proti směru jízdy)	Systém integrovaných pásů + konektory ISOFIX + vodítko Top Tether	
76–105 cm (po směru jízdy)	Systém integrovaných pásů + konektory ISOFIX + vodítko Top Tether	
100–150 cm	Konektory ISOFIX + tříbodový pás automobilu nebo pouze tříbodový pás automobilu	

1. 40–87 cm i-SIZE ISOFIX Universal proti směru jízdy: instalace pomocí konektorů ISOFIX a vodítka Top Tether a systému integrovaných pásů (viz obrázky od č. 4 až po č. 17).

Redukci je třeba použít při výšce od 40 do 60 cm.

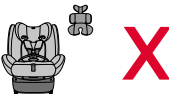

REDUKCE

Od 40 do 60 cm	
> 60 cm	

BODY, KTERÝM JE TŘEBA VĚNOVAT POZORNOST

- Sedačka musí být (povinně) instalována v poloze proti směru jízdy až do 15 měsíců věku dítěte.
- Instalace musí být provedena na sedadlech vybavených systémem ISOFIX a Top Tether.
- Během instalace se systémem Isofix nesmí být bezpečnostní pás vozidla připevněn za autosedačku, protože by došlo k zachycení nafukovací části pásu.
- Do 60 cm výšky je použití redukce (součást balení) povinné. Od výšky nad 61 cm není třeba použít redukci.
- Nikdy nepřipevňujte autosedačku na sedadla, která jsou otočena bokem nebo proti směru jízdy (obr. 33).

2. 76-105 cm (> 15 měsíců, max. 18 kg) i-SIZE ISOFIX Universal ve směru jízdy: instalace pomocí konektorů ISOFIX a vodítka Top Tether a systému integrovaných pásů (viz obrázky od č. 18 až po č. 22).

BODY, KTERÝM JE TŘEBA VĚNOVAT POZORNOST

- Od věku 15 měsíců / výšky 76 cm lze sedačku instalovat ve směru jízdy.
- Instalaci je nutné provádět na sedadlech vybavených systémem ukotvení ISOFIX a vodítkem Top Tether.
- Hmotnost dítěte může být maximálně 18 kg.
- Během instalace se systémem Isofix nesmí být bezpečnostní pás vozidla připevněn za autosedačku, neboť by došlo k zachycení nafukovací části pásu.
- Nikdy nepřipevňujte autosedačku na sedadla, která jsou otočena bokem nebo proti směru jízdy (obr. 33).

3. Změna konfigurace z i-SIZE ISOFIX Universal na i-SIZE Booster Seat (podsedák) (viz obrázky číslo 23 až 30).

4. 100-150 cm i-SIZE Booster Seat: instalace pomocí konektorů ISOFIX a tříbodového bezpečnostního pásu nebo pouze pomocí tříbodového bezpečnostního pásu automobilu (viz obrázky číslo 31 až 50).

BODY, KTERÝM JE TŘEBA VĚNOVAT POZORNOST

- Sedadlo vozidla musí být vybaveno tříbodovým bezpečnostním pásem, s pevným nebo automatickým navjíváním, který byl schválen podle nařízení EHK/OSN č. 16 nebo jiných odpovídajících norem (obr. 31).
- Instalaci lze provádět na sedadlech vybavených systémem Isofix nebo pouze pomocí tříbodových bezpečnostních pásů vozidla.
- Autosedačku nikdy neinstalujte na sedadlo vybavené pouze dvoubodovým bezpečnostním pásem (obr. 32).
- Ujistěte se, že břišní část bezpečnostního pásu vozidla správně spočívá na pánvi dítěte.
- V případě použití ve vozidlech vybavených zadními bezpečnostními pásy s integrovanými airbagy (nafukovací pásy) může interakce nafukovací části bezpečnostního pásu vozidla s tímto dětským



zadržným systémem mít za následek vážné zranění nebo smrt. Dodržujte návod k použití výrobce vozidla pro použití autosedačky ve vozidlech vybavených zadními bezpečnostními pásy s integrovanými airbagy (nafukovací pásy).

- f) Autosedačka může být připevněna na předním sedadle pro spolujezdce nebo na jakémkoliv ze zadních sedadel, i pokud není vybaveno systémem Isofix. Nikdy nepřipevňujte autosedačku na sedadla, která jsou otočena bokem nebo proti směru jízdy (obr. 33).
- g) Zkontrolujte, zda se přezka tříbodového bezpečnostního pásu vozidla nenachází příliš vysoko. V opačném případě se pokuste autosedačku připevnit na jiné sedadlo vozidla.



ČISTĚNÍ POTAHU

Potah autosedačky je možno celý sejmout a vyprat v ruce nebo v pračce na 30 °C. Vložku lze naopak prát výhradně v ruce. Při praní se řiďte pokyny uvedenými na štítku potahu, který obsahuje následující symboly pro praní:



Ruční praní



Perte v pračce na 30 °C



Nebělte



Nesušte v sušičce



Nežehlete



Nečistěte za sucha chemicky

Nikdy nepoužívejte tekutý písek ani ředidla. Potah neždímejte a nechte jej volně uschnout.

Potah může být nahrazen pouze potahem schváleným výrobcem, neb je nedílnou součástí autosedačky, a tudíž přispívá k její bezpečnosti.

UPOZORNĚNÍ! Nikdy nepoužívejte autosedačku bez potahu, abyste neohrozili bezpečnost dítěte.

Chcete-li odstranit textilní potah, postupujte následovně:

Potah

- Odepněte pásy autosedačky.
- Odstraňte polstrovaný pás mezi nohama dítěte.
- Zvedněte opěrku hlavy.
- Odstraňte ramenní popruhy.
- Pomocí knoflíků rozepněte střední chlopeň potahu.
- Rozepněte knoflíky potahu umístěné u vodítek bederního pásu a na zadní straně opěradla sedačky.
- Stáhněte potah.

Opěrka hlavy

- Rozepněte knoflíky na zadní straně opěrky hlavy sedačky.
- Rozepněte knoflíky na spodní straně opěrky hlavy.
- Stáhněte opěrku hlavy.

ČISTĚNÍ PLASTOVÝCH A KOVOVÝCH ČÁSTÍ

Části z plastu nebo lakovaného kovu čistěte pouze navlhčeným hadříkem. Nikdy nepoužívejte tekutý písek ani ředidla. Pohyblivé části autosedačky nesmí být nijak olejovány.

KONTROLA CELISTVOSTI SOUČÁSTÍ

Doporučujeme pravidelně kontrolovat celistvost a stav opotřebení



následujících částí:

- **Potah:** zkontrolujte, jestli vycpávka někde nevyčnívá nebo se nedrolí; zkontrolujte stav švů. Nesmí se nikde párat.
- **Pásy:** zkontrolujte, jestli útek látky neřídne a jestli viditelně neslábne tloušťka pásů v blízkosti regulačního pásu, pásu mezi nohama dítěte, na úrovni ramen a okolo destičky na úpravu pásů.
- **Plasty:** kontrolujte stupeň opotřebení všech plastových částí, které nesmí být ani viditelně poškozené ani vybledlé.

USCHOVÁNÍ VÝROBKU

Pokud není autosedačka používána ve vozidle, doporučujeme ji uschovat na suchém místě mimo dosah tepelných zdrojů a uložit ji tak, aby byla chráněna před prachem, vlhkostí a přímým slunečním světlem.

LIKVIDACE VÝROBKU

Po uplynutí stanovené životnosti výrobku jej přestaňte používat a vyhoďte ho do odpadu. Z důvodu ochrany životního prostředí umístěte jednotlivé části výrobku do tříděného odpadu v souladu s předpisy platnými ve vaší zemi.

ZÁRUKA

Výrobek má záruku na jakýkoli nedostatek v souladu běžných podmínek použití a v souladu s Návodem k použití. Záruka se nevztahuje na škody vzniklé v důsledku nesprávného použití, opotřebení nebo nahodilých událostí. Po dobu trvání záruky na vady se řiďte zvláštními ustanoveními národních předpisů platných v zemi nákupu, pokud jsou poskytována.

Unico Evo i-SIZE (40-150 cm)

Ten fotelik posiada homologację zgodnie z rozporządzeniem ECE R 129/03 i jest odpowiedni do przewozu dzieci:

- o wzroście od 40 cm do 150 cm (Rys.1);
 - 40-105 cm (Maks. 18 kg) - i-Size (Integralne urządzenie przytrzymujące dla dzieci ISOFIX)
 - 100-150 cm - i-Size booster seat (Nie integralne urządzenie przytrzymujące dla dzieci)
- w wieku: od urodzenia do około 12 lat;
- Zarówno tyłem do kierunku jazdy, jak i w kierunku jazdy.

INSTRUKCJA UŻYTKOWANIA

PRZED ZAINSTALOWANIEM FOTELIKA SAMOCHODOWEGO PRZECZYTAĆ UWAGNIE I W CAŁOŚCI TĘ INSTRUKCJĘ, ABY NIE DOPUŚCIĆ DO NIEBEZPIECZNYCH SYTUACJI W CZASIE UŻYTKOWANIA ORAZ ZACHOWAĆ JĄ NA PRZYSZŁOŚĆ.

OSTRZEŻENIA

- Przed użyciem produktu należy usunąć i wyeliminować ewentualne plastikowe torebki oraz wszystkie elementy wchodzące w skład opakowania i przechowywać je w miejscu niedostępnym dla dzieci. Zgodnie z obowiązującymi przepisami prawa, zaleca się wyrzucenie części opakowania do odpowiednich pojemników przeznaczonych do segregacji śmieci.
- Każdy kraj przewiduje odmienne normy i przepisy dotyczące bezpiecznego przewozu dzieci w samochodzie, z tego względu wskazane jest skontaktowanie się z lokalnymi organami w celu uzyskania szczegółowych informacji.
- Nie pozwalać, aby produkt używały osoby, które nie przeczytały in-

strukcji i zachować instrukcję na przyszłość.

- Zaleca się, aby wszyscy pasażerowie pojazdu wiedzieli w jaki sposób w nagłych przypadkach odpiąć pasy i wyjąć dziecko z fotelika.
- Podczas podróży, przed wyregulowaniem Fotelika lub przed poprawieniem pozycji dziecka zatrzymać pojazd w bezpiecznym miejscu.
- Kontrolować okresowo, czy dziecko nie odpina sprzączki zaczepowej pasa bezpieczeństwa Fotelika, oraz czy nie bawi się jego częściami.
- Nie pozwalać innym dzieciom bawić się komponentami lub częściami Fotelika.
- Upewnić się, że brzuszne części pasa przytrzymującego dziecko spoczywają prawidłowo na miednicy, tak aby w razie zderzenia nie naciskały na brzuch.
- Nawet jeśli nie jest przewożone dziecko, Fotelik powinien być zawsze prawidłowo zainstalowany lub włożony do bagażnika. W razie wypadku lub gwałtownego hamowania Fotelik, który nie został zaczepiony może stanowić zagrożenie dla pasażerów.
- Fotelik mogą regulować wyłącznie osoby dorosłe.
- Ryzyko odniesienia poważnych obrażeń przez dziecko, nie tylko w razie wypadku, lecz również w innych okolicznościach (np. przy gwałtownym hamowaniu, itd.) wzrasta, jeśli nie przestrzega się dokładnie zaleceń podanych w tej instrukcji.
- W razie wypadku żaden Fotelik nie może zagwarantować dziecku całkowitego bezpieczeństwa, ale użycie tego produktu zmniejsza ryzyko poważnych obrażeń oraz śmierci.
- Zawsze korzystać z prawidłowo zamontowanego Fotelika samochodowego, nawet na krótkich trasach. Nieprzestrzeganie tego przepisu zagraża bezpieczeństwu dziecka. W szczególności należy sprawdzać, czy pasy Fotelika są odpowiednio napięte, nie są splątane lub w nieprawidłowym położeniu.
- Upewnić się, że wszyscy pasażerowie pojazdu używają swojego pasa bezpieczeństwa, nie tylko dla ich własnego bezpieczeństwa, lecz również dlatego, że w trakcie podróży, w razie wypadku lub gwałtownego hamowania, mogliby zranić dziecko.
- Sprawdzić, czy siedzenia pojazdu (składane, uchylne lub obrotowe)

są odpowiednio zablokowane.

- Sprawdzić, czy zagłówek siedzenia samochodowego nie koliduje z zagłówkiem Fotelika: nie może go popychać do przodu. Jeżeli dojdzie do takiej sytuacji, należy wyjąć zagłówek siedzenia, na którym jest zamontowany Fotelik, pamiętając, aby nie pozostawić zagłówka na tylnej półce.
- Nawet podczas niegroźnego wypadku samochodowego Fotelik może zostać uszkodzony w sposób niewidoczny gołym okiem, dlatego też należy go wymienić.
- Nie należy stosować Fotelików używanych: mogą posiadać uszkodzenia konstrukcyjne niewidoczne gołym okiem, uniemożliwiające bezpieczne używanie produktu.
- Nie używać Fotelika, jeżeli jest uszkodzony, zdeformowany, zbyt zużyty lub brak w nim jakichś części: możliwe jest, iż utracił on swe oryginalne cechy charakterystyczne zapewnijające bezpieczeństwo.
- Nie usuwać etykiet i oznaczeń produktu.
- Ponieważ obicie stanowi integralną część Fotelika, może ono zostać zastąpione wyłącznie obiciem zatwierdzonym przez producenta. Fotelik nie może być używany bez poszewki, mogłoby to narazić dziecko na niebezpieczeństwo.
- Fotelik nie nadaje się do dalszego użytku jeżeli pas jest uszkodzony lub zniszczony.
- Nie należy dokonywać żadnych przeróbek ani instalować dodatkowych akcesoriów bez uprzedniej zgody producenta. Nie montować na Foteliku akcesoriów, części zamiennych lub innych elementów, które nie zostały dostarczone i zatwierdzone przez Producenta.
- Nie używać niczego, np. poduszek lub koców, w celu uniesienia Fotelika na siedzeniu samochodowym lub dziecka na Foteliku: w razie wypadku, może spowodować to nieprawidłowe działanie Fotelika.
- Sprawdzić, czy pomiędzy Fotelikiem a siedzeniem lub pomiędzy Fotelikiem a drzwiami samochodu niczego nie ma.

- Upewnić się, czy nie są przewożone – przede wszystkim na tylnej półce – przedmioty lub bagaże, które zostały nieprawidłowo umocowane lub źle umieszczone, mogące: w razie kolizji lub gwałtownego hamowania zranić pasażerów.
- Nigdy nie pozostawiać dziecka w samochodzie bez opieki. Może to być niebezpieczne!
- W foteliku nie należy przewozić więcej niż jednego dziecka naraz.
- W trakcie jazdy nie dawać dziecku jedzenia, a w szczególności lizaków, lodów lub innych artykułów na patyku. W razie wypadku lub gwałtownego hamowania mogłyby zranić dziecko.
- W trakcie długich podróży zaleca się częste postoje: dziecko siedząc w Foteliku łatwo się męczy i potrzebuje się poruszać. Zaleca się, aby dziecko wsiadało do samochodu i z niego wysiadało od strony chodnika.
- Jeśli pojazd długo stał na słońcu, przed posadzeniem dziecka w foteliku trzeba dokładnie sprawdzić, czy jego części nie są zbyt mocno nagrzane: jeśli jest to konieczne, przed posadzeniem w nim dziecka, należy go ochłodzić aby uniknąć poparzenia dziecka.
- NIE używać produktu w systemie zintegrowanych pasów bezpieczeństwa przez okres ponad 10 lat. Z produktu można korzystać do 12 lat od pierwszego użycia w konfiguracji z pasem samochodowym. Po tym okresie, zmiany materiałów (na przykład z powodu wystawiania na promienie słoneczne) mogą zmniejszyć lub pogorszyć skuteczność produktu.
- Spółka Artsana nie ponosi żadnej odpowiedzialności w przypadku niewłaściwego używania produktu oraz w przypadku jego używania w sposób niezgodny z tą instrukcją.



LISTA CZĘŚCI SKŁADOWYCH (Rys. 2 i 3)

A. Dźwignia regulacji zagłówka

- B. Zagłówek
- C. Prowadnik pasów ukośnych
- D. Nakładki naramienne
- E. Pasy Fotelika
- F. Prowadnik pasów brzuszných
- G. Poduszka redukcyjna
- H. Sprzączka
- I. Pas kroczyzny
- J. Taśma do regulacji pasów
- K. Przycisk regulacji pasów
- L. Dźwignia nachylania
- M. Dźwignia obrotu 360°
- N. Łączniki Isofix
- O. Sygnalizatory zaczepów Isofix
- P. Przyciski do wyjmowania i zwalniania zaczepów Isofix
- Q. Top Tether
- R. Prowadnik Top Tether

PRAWIDŁOWA POZYCJA W POJEŹDZIE

40-105 cm:

Jest to zaawansowany system przytrzymywania dzieci „i-Size”. Ma homologację zgodną z rozporządzeniem nr 129/03 dopuszczającą do użytku w pojazdach, na siedzeniach „kompatybilnych z systemami i-Size”, zgodnie z informacjami podanymi przez producenta pojazdu w instrukcji obsługi pojazdu. W razie wątpliwości należy skontaktować się z producentem lub sprzedawcą samochodowego fotelika dziecięcego.

100-150 cm:

To jest zaawansowany system przytrzymujący dla dzieci, sklasyfikowany jako fotelik „i-Size”. Ma homologację zgodną z rozporządzeniem nr 129/03 dopuszczającą do użytku w pojazdach, na siedzeniach



„kompatybilnych z systemami i-Size”, zgodnie z informacjami podanymi przez producenta pojazdu w instrukcji obsługi pojazdu. W razie wątpliwości należy skontaktować się z producentem lub sprzedawcą samochodowego fotelika dziecięcego.

Jeśli pojazd nie posiada miejsca siedzącego i-Size, sprawdzić listę kompatybilności pojazdu dostępną za pośrednictwem kodu QR na etykiecie montażowej produktu oraz na końcu niniejszej instrukcji.

W tej konfiguracji, gdy używana jest pozycja wyprostowana z uchwytami Isofix, urządzenie przytrzymujące dla dzieci może nie być odpowiednie dla wszystkich pojazdów.

W takim przypadku zaawansowane urządzenie przytrzymujące dla dzieci może być używane wyłącznie z samochodowym pasem bezpieczeństwa.



INSTALACJA

40-87 (w kierunku przeciwnym do jazdy)	System zintegrowanych pasów bezpieczeństwa + zaczepy ISOFIX + Top Tether	
76-105 cm (w kierunku jazdy)	System zintegrowanych pasów bezpieczeństwa + zaczepy ISOFIX + Top Tether	
100-150 cm	Zaczepy ISOFIX + 3-punktowy pas bezpieczeństwa pojazdu lub tylko 3-punktowy pas bezpieczeństwa pojazdu	

1. 40-87cm i-SIZE ISOFIX Uniwersale w kierunku przeciwnym do jazdy: montaż z zaczepami ISOFIX i Top Tether oraz systemem zintegrowanych pasów bezpieczeństwa (patrz ilustracje od numeru 4 do numeru 17).

Poduszkę redukcyjną należy stosować od 40 cm do 60 cm.

PODUSZKA REDUKCYJNA

Od 40 cm do 60 cm	
> 60 cm	

UWAGA

- Fotelik samochodowy powinien być zamontowany tyłem do kierunku jazdy do 15 miesiąca życia dziecka.
- Instalacja fotelika jest możliwa na fotelach wyposażonych w system Isofix i Top Tether.
- Podczas instalowania za pomocą systemu Isofix samochodowy pas bezpieczeństwa nie może być zapięty z tyłu fotelika, ponieważ spowodowałoby to załączenie pompowanej części pasa.
- Do wysokości 60 cm użycie poduszki redukcyjnej jest obligatoryjne (w zestawie). Od wzrostu 61 cm poduszka redukcyjna nie jest konieczna.
- Nie należy korzystać z fotelika samochodowego na siedzeniach w

ustawieniu bocznym lub tyłem w kierunku jazdy (Rys. 33).

2. 76-105 cm >15 miesięcy (Maks. 18 kg) i-SIZE ISOFIX Uniwersale: montaż z zaczepami ISOFIX i Top Tether oraz systemem zintegrowanych pasów bezpieczeństwa (patrz ilustracje od numeru 18 do numeru 22).

UWAGA

- Od wieku 15 miesięcy/wysokości 76 cm fotelik samochodowy musi być ustawiony w kierunku jazdy.
- Instalacja fotelika jest możliwa na fotelach wyposażonych w system Isofix i Top Tether.
- Dziecko może ważyć maksymalnie 18 kg.
- Podczas instalowania za pomocą systemu Isofix samochodowy pas bezpieczeństwa nie może być zapięty z tyłu fotelika samochodowego, ponieważ spowodowałoby to załączenie pompowanej części pasa.
- Nie należy korzystać z fotelika samochodowych na siedzeniach w ustawieniu bocznym lub tyłem w kierunku jazdy (Rys. 33).

3. Zmiana konfiguracji z i-SIZE ISOFIX Uniwersale na i-SIZE Booster Seat (patrz ilustracje od numeru 23 do numeru 30).

4. 100-150 cm i-SIZE Booster Seat: montaż przy użyciu zaczepów ISOFIX i pasa 3-punktowego w pojeździe lub wyłącznie przy użyciu pasa trzypunktowego (patrz ilustracje od numeru 31 do numeru 50).

UWAGA

- Fotel samochodowy powinien być wyposażony w 3-punktowy pas bezpieczeństwa, statyczny lub bezwładnościowy, posiadający homologację zgodnie z Regulaminem Nr 16 EKG ONZ lub innymi równorzędnymi normami (Rys. 31).
- Instalacja jest możliwa na siedzeniach wyposażonych w system Isofix lub przy użyciu jedynie 3-punktowego samochodowego

pasa bezpieczeństwa.

- c) Nie należy nigdy mocować fotelika za pomocą dwupunktowego pasa samochodowego (Rys. 32).
- d) Upewnić się, że część biodrowa pasa samochodowego spoczywa prawidłowo na miednicy dziecka.
- e) W przypadku zastosowania w pojazdach wyposażonych w tylne pasy bezpieczeństwa ze zintegrowaną poduszką powietrzną (nadmuchiwane pasy bezpieczeństwa), wzajemne oddziaływanie na siebie pompowanej części pasa pojazdu i tego systemu przytrzymującego dzieci może spowodować poważne obrażenia lub śmierć. W przypadku korzystania z fotelika w pojazdach wyposażonych w pasy bezpieczeństwa na tylnych siedzeniach z wbudowanymi poduszkami powietrznymi (pasy nadmuchiwane), stosować się do instrukcji producenta samochodu.
- f) Fotelik samochodowy może być instalowany na przednim siedzeniu po stronie pasażera lub na dowolnym tylnym siedzeniu, nawet jeśli nie są one wyposażone w system Isofix. Nie należy nigdy używać tego Fotelika na siedzeniach ustawionych w poprzek lub w kierunku przeciwnym do kierunku jazdy (Rys. 33).
- g) Upewnić się, czy klamra 3-punktowego pasa bezpieczeństwa w pojeździe nie jest za wysoko. W przeciwnym razie spróbować zainstalować fotelik na innym siedzeniu w samochodzie.



CZYSZCZENIE OBICIA

Obicie fotelika można całkowicie zdjąć i wyprać ręcznie lub w pralce w temperaturze 30°C, natomiast wkładkę można prać tylko ręcznie. Podczas prania należy przestrzegać instrukcji przytoczonych

na wszywce obicia, zawierającej następujące symbole dotyczące prania:



Prać ręcznie



Prać w pralce w temperaturze 30°C



Nie stosować wybielaczy



Nie suszyć w suszarce bębnowej



Nie prasować



Nie prać chemicznie

Nie używać nigdy agresywnych detergentów ani rozpuszczalników. Nie stosować wirowania oraz suszyć poszewkę bez wykręcania. Poszewka może być zastąpiona wyłącznie artykułem zatwierdzonym przez producenta ponieważ stanowi integralną część Fotelika, a więc jest także elementem zabezpieczającym.

OSTRZEŻENIE! Fotelik nie może być używany bez poszewki, mogłoby to narazić dziecko na niebezpieczeństwo.

Aby zdjąć tkaninę, postępować jak podano poniżej:

Poszewka

- Odpiąć pasy fotelika;
- Usunąć pas kroczy;
- Podnieść zagłówek;
- Usunąć pasy naramienne;
- Odpiąć guziki centralnej klapy poszewki;
- Odpiąć guziki poszewki znajdujące się przy prowadnikach pasów brzusznych i z tyłu oparcia fotelika;
- Zdjąć poszewkę.

Zagłówek

- Odpiąć guziki znajdujące się z tyłu zagłówka fotelika;

- Odpiąć guziki znajdujące się na podstawie zagłówka;
- Zdjąć zagłówek.

CZYSZCZENIE PLASTIKOWYCH ORAZ METALOWYCH ELEMENTÓW

Do czyszczenia elementów z plastiku lub z lakierowanego metalu należy używać tylko wilgotnej szmatki. Nigdy nie stosować agresywnych detergentów ani rozpuszczalników. Ruchome części Fotelika nie wymagają smarowania.

KONTROLA STANU ELEMENTÓW SKŁADOWYCH

Zaleca się kontrolować regularnie stan oraz stopień zużycia następujących elementów:

- **Poszewka:** sprawdzić czy nie jest przetarta i czy nie wychodzi z niej wyściółka. Sprawdzić szwy, nie powinny być rozprute.
- **Pasy:** sprawdzić czy nie doszło do zużycia obicia oraz do zmniejszenia jego grubości w okolicy taśmy regulacyjnej, pasa krocznego, na odcinku ramiennym pasów oraz w pobliżu płytki regulacji pasów.
- **Elementy plastikowe:** kontrolować stan oraz stopień zużycia wszystkich plastikowych elementów, które nie powinny być uszkodzone i wypłowiałe.

KONSERWACJA WYROBU

Jeżeli fotelik nie jest zainstalowany w samochodzie zaleca się, aby przechowywać go w suchym miejscu, z dala od źródeł ciepła oraz chronić go przed kurzem, wilgocią i bezpośrednim działaniem promieni słonecznych.

UTYLIZACJA WYROBU

Po zakończeniu okresu eksploatacji Fotelik nie powinien być używa-

ny i należy go wyrzucić. Ze względu na ochronę środowiska należy segregować różnego rodzaju odpady zgodnie z przepisami obowiązującymi w kraju użytkownika.

GWARANCJA

Produkt ma gwarancję na wszystkie wady zgodności w normalnych warunkach użytkowania, zgodnych z podanymi w instrukcji. Gwarancja nie będzie miała natomiast zastosowania w przypadku uszkodzeń powstałych w wyniku niewłaściwego użytkowania, zużycia lub przypadkowych zdarzeń. Informacje na temat okresu gwarancyjnego na wady zgodności można znaleźć we właściwych przepisach krajowych, obowiązujących w kraju zakupu (tam, gdzie dotyczy).

Unico Evo i-SIZE (40-150 cm)

Dit autostoeltje is goedgekeurd volgens ECE R 129/03 voor het vervoer van kinderen:

- Met een lengte tussen 40 en 150 cm (Fig.1);
 - 40-105 cm (max. 18 kg) - i-Size (Integral Universal ISOFIX Enhanced Child Restraint System)
 - 100-150 cm - i-Size booster seat (Non-Integral Universal Enhanced Child Restraint System)
- Vanaf leeftijd: vanaf de geboorte tot ca. 12 jaar;
- Zowel in de rijrichting als tegen de rijrichting in.

GEBRUIKSAANWIJZING

LEES VÓÓR DE INSTALLATIE VAN HET KINDERSTOELTJE DEZE GEBRUIKSAANWIJZING VOLLEDIG EN AANDACHTIG DOOR OM KANS OP GEVAAR BIJ HET GEBRUIK TE VOORKOMEN. BEWAAR DE GEBRUIKSAANWIJZING VOOR LATERE RAADPLEGING.

WAARSCHUWINGEN

- Verwijder vóór gebruik eventuele plastic zakken en alle andere verpakkingsonderdelen en gooi ze weg of houd ze in ieder geval buiten het bereik van kinderen. Voer ze af in overeenstemming met de geldende wetten voor gescheiden afvalverwerking.
- Elk land heeft andere wetten en voorschriften met betrekking tot de veiligheid van het vervoer van kinderen in auto's. Het is daarom raadzaam om contact op te nemen met de plaatselijke autoriteiten voor meer informatie.
- Laat niemand het product gebruiken zonder de instructies te lezen en bewaar deze handleiding voor toekomstig gebruik.

- Het wordt aanbevolen alle inzittenden te informeren over hoe het kind in geval van nood kan worden losgekoppeld.
- Tijdens het rijden dient u het voertuig op een veilige plaats stil te zetten, voordat u het autostoeltje verstelt of het kind verzet.
- Controleer geregeld of het kind de gesp van de veiligheidsgordel van het autostoeltje niet openmaakt en met delen daarvan speelt.
- Laat andere kinderen niet met onderdelen of delen van het autostoeltje spelen.
- Controleer of de buikdelen van de gordel die het kind vasthoudt, correct op het bekken rusten, zodat het goed vastzit, en dat er bij een botsing geen druk op de buik ontstaat.
- Als het kind niet wordt vervoerd, moet het autostoeltje vast blijven zitten of in de kofferbak worden gezet. Een niet vastgezet autostoeltje kan in geval van een ongeluk of bij hard remmen namelijk een gevaar inhouden voor de passagiers.
- Het autostoeltje mag uitsluitend door een volwassene worden versteld.
- Het gevaar voor ernstig letsel van het kind, en niet alleen bij een ongeluk, maar ook in andere omstandigheden (bijv. bij hard remmen, enz.) wordt groter als de aanwijzingen die in deze handleiding worden beschreven niet nauwgezet in acht worden genomen.
- Geen enkel autostoeltje kan de absolute veiligheid van het kind in geval van een ongeluk garanderen, maar het gebruik van dit artikel vermindert het gevaar voor ernstig letsel of de dood.
- Gebruik altijd het autostoeltje dat op de juiste wijze geïnstalleerd is, ook voor korte ritten. Als dit niet gebeurt, brengt dit de veiligheid van uw kind in het gedrang. Controleer vooral of de gordels van het autostoeltje strak genoeg zitten, niet verdraaid zijn en zich op de goede plaats bevinden.
- Verzeker u ervan dat alle passagiers van het voertuig hun eigen veiligheidsgordel gebruiken, zowel voor de eigen veiligheid, als omdat zij tijdens de reis bij een ongeluk of bij hard remmen het kind kunnen verwonden.
- Controleer of de (inklapbare, kantelbare of draaiende) zetels van het voertuig stevig vastzitten.

- Controleer of de hoofdsteun van de autozetel niet in de weg zit van de hoofdsteun van de autostoel: hij mag hem niet naar voren duwen. Als dit mocht gebeuren, verwijdert u de hoofdsteun van de autozetel waarop de autostoel wordt geïnstalleerd en zorgt u ervoor dat u hem niet op de hoedenplank legt.
- Ook na een niet ernstig ongeluk moet het autostoeltje worden vervangen, omdat het schade opgelopen kan hebben, die niet altijd met het blote oog zichtbaar is.
- Gebruik geen tweedehandsautostoeltjes: deze kunnen voor het blote oog onzichtbare structurele schade hebben opgelopen, die echter zodanig is dat de veiligheid van het artikel niet langer gewaarborgd wordt.
- Gebruik geen autostoeltje dat beschadigd, vervormd of te versleten is of een defect onderdeel vertoont: het kan zijn dat het niet meer over de oorspronkelijke veiligheidskenmerken beschikt.
- Verwijder de etiketten en de merken van het artikel niet.
- De hoes kan uitsluitend worden vervangen met een door de fabrikant goedgekeurde hoes, omdat deze integraal deel uitmaakt van de autostoel. Het autostoeltje mag nooit zonder hoes worden gebruikt, om de veiligheid van het kind niet op het spel te zetten.
- De autostoel mag niet meer worden gebruikt als de gordel gescheurd of gefield is.
- Wijzig niets aan het artikel en voeg er niets aan toe zonder toestemming van de fabrikant. Breng geen accessoires, reserveonderdelen of niet door de fabrikant geleverde en goedgekeurde onderdelen aan om met het autostoeltje te gebruiken.
- Gebruik niets, bijv. kussens of dekens, om het autostoeltje wat hoger op de stoel van het voertuig te zetten of om het kind hoger op het autostoeltje te zetten: in geval van een ongeluk kan het dan gebeuren dat het autostoeltje niet goed functioneert.
- Controleer of er zich geen voorwerpen tussen het autostoeltje en

de zetel of het autostoeltje en het portier bevinden.

- Controleer of er geen voorwerpen of bagage, in het bijzonder op de hoedenplank, in het voertuig worden vervoerd, die niet zijn vastgezet of veilig zijn geplaatst: in geval van een ongeluk of bij hard remmen kunnen ze de passagiers verwonden.
- Laat het kind nooit alleen in de auto. Dit kan gevaarlijk zijn!
- Vervoer niet meer dan één kind tegelijk in het autostoeltje.
- Geef het kind tijdens de reis geen eten, in het bijzonder geen lolly, ijslolly of andere etenswaar op een stokje. In geval van een ongeluk of bij hard remmen kunnen deze hem verwonden.
- Tijdens lange reizen wordt aangeraden vaak te pauzeren: het kind verveelt zich al gauw in het autostoeltje en moet zich kunnen bewegen. Het is aangeraden het kind aan de kant van de stoep in en uit te laten stappen.
- Als het voertuig in de zon heeft gestaan, controleert u, voordat u het kind in het autostoeltje laat plaatsnemen, of de verschillende delen niet heet zijn geworden: in dat geval laat u ze eerst afkoelen voordat u het kind laat plaatsnemen, om verbranding te voorkomen.
- Gebruik het product NIET langer dan 10 jaar in de modus geïntegreerd gordelsysteem. Bruikbaar tot 12 jaar vanaf het eerste gebruik in combinatie met de autogordel. Na deze periode kunnen de wijzigingen in de materialen (bijvoorbeeld door blootstelling aan zonlicht) de goede werking van het product reduceren of negatief beïnvloeden.
- De firma Artsana wijst elke vorm van aansprakelijkheid af bij oneigenlijk gebruik van het artikel en bij elk gebruik dat niet overeenstemt met deze instructies.



ONDERDELENIJST (Fig. 2 en 3)

A. Hendel voor afstelling van de hoofdsteun

- B. Hoofdsteun
- C. Diagonale riemgeleider
- D. Schouderriemen
- E. Gordels van de autostoel
- F. Heupgordelgeleider
- G. Verkleinkussen
- H. Gesp
- I. Gewatteerd tussenbeenstuk
- J. Verstelband van de gordels
- K. Druknop voor afstelling van de gordels
- L. Hendel voor kantelen schuin
- M. Hendel rotatie 360°
- N. Isofix-koppelstukken
- O. Isofix-koppelstukkentekens
- P. Knoppen voor uitschuiven en ontkoppelen Isofix-koppelstukken
- Q. Top Tether (bovengordel)
- R. Top Tether Geleider

JUISTE PLAATS IN HET VOERTUIG

40-105 cm:

Dit is een geavanceerd "i-Size"-kinderbevestigingssysteem. Het is goedgekeurd op grond van reglement nr. 129/03 voor gebruik in voertuigen voorzien van "i-Size-compatibele"-zetels zoals aangegeven door voertuigproducenten in de gebruikershandleiding bij hun voertuigen. Bij twijfel dient de producent van het kinderbevestigingssysteem of de detailhandelaar te worden geraadpleegd.

100-150 cm:

Dit is een geavanceerd kinderbevestigingssysteem type "i-Size"-zitverhoger. Het is goedgekeurd op grond van reglement nr. 129/03 voor gebruik in voertuigen voorzien van "i-Size-compatibele"-zetels

zoals aangegeven door voertuigproducenten in de gebruikershandleiding bij hun voertuigen. Bij twijfel dient de producent van het kinderbevestigingssysteem of de detailhandelaar te worden geraadpleegd.

Als uw auto geen zitplaats voor i-Size heeft, controleer dan de auto-compatibiliteitslijst die beschikbaar is via de QR-code op het productinstallatielabel en aan het eind van deze handleiding.

Wanneer in deze configuratie de rechtopstaande positie met Isofix-aansluitstukken wordt gebruikt, is het kinderbevestigingssysteem mogelijk niet geschikt voor alle voertuigen.

In dat geval kan het geavanceerde kinderbevestigingssysteem alleen met de autogordel worden gebruikt.

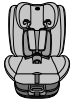
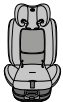

INSTALLEREN

40-87 cm (tegen de rijrichting in)	Geïntegreerd gordelsysteem + ISO-FIX-aansluitingen + Top Tether	
76-105 cm (in de rijrichting)	Geïntegreerd gordelsysteem + ISO-FIX-aansluitingen + Top Tether	
100-150 cm	ISOFIX-connectoren + driepunsgordel van de auto of alleen driepunsgordel van de auto	

1. 40-87cm i-SIZE ISOFIX Universeel tegen de rijrichting in: installatie met ISOFIX-connectoren en Top Tether en geïntegreerd gordelsysteem (zie afbeeldingen 4 t/m 17).

De verkleiner moet worden gebruikt van 40 cm tot 60 cm.

VERKLEINKUSSEN

Van 40 cm tot 60 cm	
> 60 cm	

AANDACHTSPUNTEN

- Het autostoeltje moet tegen de rijrichting in worden geïnstalleerd tot de leeftijd van 15 maanden.
- Het product moet worden geïnstalleerd op stoelen met Isofix- en Top Tether-systemen.
- Tijdens de installatie met het Isofix-systeem mag de veiligheidsgordel van het voertuig niet achter het autostoeltje worden vastgemaakt, want dat kan het opblaasbare gedeelte van de gordel activeren.
- Tot 60 cm is het gebruik van de verkleiner (inbegrepen in het pakket) verplicht. Vanaf 61 cm is de verkleiner niet meer nodig.
- Gebruik dit autostoeltje nooit op zittingen die zijdelings of tegen

de rijrichting in staan (Fig. 33).

2. 76-105 cm >15 maanden (max. 18 kg) i-SIZE ISOFIX Universeel in de rijrichting: installatie met ISOFIX-connectoren en Top Tether en geïntegreerd gordelsysteem (zie afbeeldingen 18 t/m 22).

AANDACHTSPUNTEN

- Vanaf 15 maanden/76 cm kan het autostoeltje in de rijrichting worden geïnstalleerd.
- Het product moet worden geïnstalleerd op stoelen met Isofix- en Top Tether-verankering.
- Het kind mag niet meer dan 18 kg wegen.
- Tijdens de installatie met het Isofix-systeem mag de veiligheidsgordel van het voertuig niet achter het autostoeltje worden vastgemaakt, want dat kan het opblaasbare gedeelte van de gordel activeren.
- Gebruik dit autostoeltje nooit op zittingen die zijdelings of tegen de rijrichting in staan (Fig. 33).

3. Wijziging van de configuratie van i-SIZE ISOFIX Universeel naar i-SIZE Booster Seat (zie illustraties 23 t/m 30).

4. 100-150 cm i-SIZE Booster Seat: installatie met ISOFIX-connectoren en de driepuntsgordel van de auto of met alleen de driepuntsgordel van de auto (zie afbeelding 31 t/m 50).

AANDACHTSPUNTEN

- De autostoel moet zijn uitgerust met een vaste of oprolbare driepuntsgordel, die goedgekeurd is volgens de UN/ECE 16 of andere gelijkwaardige standaarden (Fig. 31).
- De installatie kan plaatsvinden op stoelen die zijn uitgerust met het Isofix-systeem of met alleen de driepuntsgordel van de auto.
- Installeer het autostoeltje nooit met de tweepuntsgordel van de auto (Fig. 32).

- d) Zorg ervoor dat het deel van de autogordel dat over de buik loopt, goed op het bekken van het kind rust.
- e) Bij gebruik in voertuigen die op de achterbank zijn uitgerust met veiligheidsgordels met ingebouwde airbags (opblaasbare gordels), kan het contact tussen het opblaasbare gedeelte van de voertuig-gordel het kindertje leiden tot ernstig letsel of de dood. volg de gebruikshandleiding van de fabrikant van de auto bij gebruik van het autostoeltje in voertuigen die zijn uitgerust met veiligheidsgordels achterin met geïntegreerde airbags (opblaasbare gordels).
- f) Het autostoeltje kan voorin op de passagierszitplaats worden aangebracht of op één van de achterzittingen, ook als deze niet zijn uitgerust met het Isofix-systeem. Gebruik dit autostoeltje nooit op zittingen die zijdelings staan of tegen de rijrichting in (Fig. 33).
- g) Controleer of de gesp van de driepuntsgordel van de auto niet te hoog zit. Probeer het autostoeltje anders op een andere zitplaats van de auto te installeren.



DE HOES REINIGEN

De hoes van het autostoeltje is volledig afneembaar en kan met de hand of in de wasmachine op 30°C worden gewassen. De verkleiner kan alleen met de hand worden gewassen. Volg bij het wassen de instructies op het etiket van de bekleding, waar de volgende was-symbolen op staan:



Handwas



Op 30°C in de wasmachine wassen



Niet bleken



Niet in de droger drogen



Niet strijken



Niet chemisch laten reinigen

Gebruik nooit schuur- of oplosmiddelen. Centrifugeer de hoes niet en hang ze op zonder ze uit te wringen.

De hoes mag uitsluitend worden vervangen met een door de fabrikant goedgekeurde reservehoes, aangezien ze integrerend deel uitmaakt van het autostoeltje en dus een veiligheidselement is.

WAARSCHUWING! Het autostoeltje mag nooit zonder hoes worden gebruikt, om de veiligheid van het kind niet op het spel te zetten.

Ga als volgt te werk om de stof te verwijderen:

Hoes

- Haal de gordels van het autostoeltje los;
- Verwijder het gewatteerd tussenbeenstuk;
- Zet de hoofdsteun omhoog;
- Verwijder de schouderbeschermstukken;
- Maak de middenflap van de hoes los door middel van de knopen;
- Maak de knopen van de hoes los die zich bij de heupgordelgeleiders en aan de achterkant van de rugleuning van het autostoeltje bevinden;
- Verwijder de hoes.

Hoofdsteun

- Haal de knopen aan de achterkant van de hoofdsteun van het autostoeltje los;
- Haal de knopen aan de onderkant van de hoofdsteun los;
- Verwijder de hoofdsteun.

DE PLASTIC EN METALEN ONDERDELEN REINIGEN

Gebruik alleen een vochtige doek om de plastic of gelakte metalen delen te reinigen. Gebruik nooit schuur- of oplosmiddelen.

De bewegende delen van het autostoeltje mogen op geen enkele wijze worden gesmeerd.

CONTROLE OF DE ONDERDELEN INTACT ZIJN

Het wordt aanbevolen de volgende onderdelen regelmatig op beschadiging en slijtage te controleren:

- **Hoes:** controleer of de wattering niet uitpuilt en of er geen delen loszitten. Controleer de staat van de naden die altijd intact moeten zijn.
- **Gordels:** controleer of de stof niet rafelt of duidelijk dun is geworden ter hoogte van de verstelband, het tussenbeenstuk, de schouderbeschermstukken en het gebied van de afstelplaat van de gordels.
- **Kunststof:** controleer de slijtagestaat van alle plastic delen, die geen duidelijke beschadigingen mogen hebben of verkleurd mogen zijn.

HET ARTIKEL OPBERGEN

Als het niet in de auto geïnstalleerd is, wordt aangeraden het autostoeltje op een droge plaats, uit de buurt van warmtebronnen en beschermd tegen stof, vocht en rechtstreeks zonlicht te bewaren.

HET ARTIKEL AFDANKEN

Als de voorziene gebruiksgrens van het autostoeltje is bereikt, gebruikt u het niet meer en zet u het bij het afval. Uit respect voor het milieu scheidt u de verschillende soorten afval volgens wat door de geldende voorschriften in uw land is voorgeschreven.

GARANTIE

Het product is gegarandeerd tegen elk gebrek aan overeenstemming

onder normale gebruiksomstandigheden in overeenstemming met de gebruiksaanwijzing. De garantie is dus niet geldig in geval van schade veroorzaakt door oneigenlijk gebruik, slijtage of toevallige gebeurtenissen. Voor de duur van de garantie inzake non-conformiteit verwijzen we naar de specifieke richtlijnen en de nationale normen die van toepassing zijn in het land van aankoop, indien deze voorzien zijn.

Unico Evo i-SIZE (40-150 cm)

Αυτό το κάθισμα είναι εγκεκριμένο σύμφωνα με τον κανονισμό ECE R 129/03 για τη μεταφορά παιδιών:

- Με ύψος μεταξύ 40 και 150 cm (Εικ.1)
 - 40-105 cm (Μέγ. 18 kg) - i-Size (Integral Universal ISOFIX Enhanced Child Restraint System)
 - 100-150 cm - i-Size booster seat (Non-Integral Universal Enhanced Child Restraint System)
- Ηλικίας: από τη γέννηση έως περίπου 12 ετών.
- Τόσο αντίθετα στην κατεύθυνση κίνησης όσο και προς την κατεύθυνση κίνησης

ΟΔΗΓΙΕΣ ΧΡΗΣΗΣ

ΠΡΙΝ ΑΠΟ ΤΗΝ ΕΓΚΑΤΑΣΤΑΣΗ ΤΟΥ ΚΑΘΙΣΜΑΤΟΣ ΔΙΑΒΑΣΤΕ ΠΡΟΣΕΚΤΙΚΑ ΚΑΙ ΟΛΟΚΛΗΡΩ ΤΟ ΕΓΧΕΙΡΙΔΙΟ ΟΔΗΓΙΩΝ ΧΡΗΣΗΣ ΓΙΑ ΝΑ ΑΠΟΦΥΓΕΤΕ ΤΥΧΟΝ ΚΙΝΔΥΝΟΥΣ ΚΑΤΑ ΤΗ ΧΡΗΣΗ ΚΑΙ ΦΥΛΑΞΤΕ ΤΟ ΓΙΑ ΜΕΛΛΟΝΤΙΚΗ ΑΝΑΦΟΡΑ.

ΠΡΟΕΙΔΟΠΟΙΗΣΕΙΣ

- Πριν από τη χρήση αφαιρέστε και πετάξτε τυχόν πλαστικές σακούλες και όλα τα στοιχεία συσκευασίας του προϊόντος ή κρατήστε τα μακριά από τα παιδιά. Συνιστάται να απορρίπτετε αυτά τα στοιχεία χρησιμοποιώντας τους ειδικούς κάδους ανακύκλωσης σύμφωνα με την ισχύουσα νομοθεσία.
- Σε κάθε χώρα προβλέπονται διαφορετικοί νόμοι και κανονισμοί που αφορούν την ασφάλεια για τη μεταφορά παιδιών με το αυτοκίνητο, για το λόγο αυτό καλό είναι να επικοινωνήσετε με τις τοπικές αρχές για περισσότερες πληροφορίες.
- Κανείς δεν επιτρέπεται να χρησιμοποιεί το προϊόν αν προηγουμέν-

ως δεν έχει διαβάσει τις οδηγίες και φυλάξτε αυτό το εγχειρίδιο για μελλοντική χρήση.

- Συνιστάται όλοι οι επιβάτες να γνωρίζουν τον τρόπο απελευθέρωσης του παιδιού από το παιδικό κάθισμα σε περίπτωση ανάγκης.
- Όταν το όχημα είναι σε κίνηση, πριν προχωρήσετε στη ρύθμιση του Καθίσματος ή πριν μετακινήσετε το παιδί, σταματήστε το όχημα σε ασφαλές μέρος.
- Ελέγχετε περιοδικά ότι το παιδί δεν έχει ανοίξει την αγκράφα στερέωσης της ζώνης και ότι δεν παίζει με άλλα τμήματα του καθίσματος.
- Μην αφήνετε τα παιδιά να παίζουν με εξαρτήματα και τμήματα του παιδικού καθίσματος.
- Βεβαιωθείτε ότι τα μέρη της ζώνης στη μέση που συγκρατούν το παιδί ακουμπούν σωστά στη λεκάνη, ώστε να συγκρατείται, προκειμένου να μην πιέζεται η κοιλιά σε περίπτωση πρόσκρουσης.
- Όταν δεν χρησιμοποιείται το παιδικό κάθισμα, πρέπει να παραμένει δεμένο ή να τοποθετείται στο πορτμπαγκάζ. Πράγματι, το παιδικό κάθισμα όταν δεν είναι δεμένο αποτελεί πηγή κινδύνου για τους επιβάτες σε περίπτωση ατυχήματος ή απότομου φρεναρίσματος.
- Οι εργασίες ρύθμισης του Καθίσματος πρέπει να πραγματοποιούνται αποκλειστικά από ενήλικα.
- Ο κίνδυνος σοβαρού τραυματισμού για το παιδί, όχι μόνο σε περίπτωση ατυχήματος, αλλά και σε άλλες περιπτώσεις (π.χ. απότομα φρεναρίσματα, κ.λπ.) αυξάνεται αν οι οδηγίες του παρόντος εγχειρίδιου δεν τηρούνται σχολαστικά.
- Κανένα παιδικό κάθισμα αυτοκινήτου δεν εγγυάται την απόλυτη ασφάλεια του παιδιού σε περίπτωση ατυχήματος, αλλά η χρήση αυτού του προϊόντος μειώνει τον κίνδυνο τραυματισμού και θανάτου του παιδιού.
- Να χρησιμοποιείτε πάντα το κάθισμα αυτοκινήτου, σωστά τοποθετημένο ακόμα και σε μικρές διαδρομές. Εάν δεν το κάνετε, θέτετε σε κίνδυνο τη σωματική ακεραιότητα του παιδιού. Ειδικότερα, βεβαιωθείτε ότι οι ζώνες από το παιδικό κάθισμα είναι καλά τεταμένες, δεν είναι μπερδεμένες ή σε λανθασμένη θέση.
- Βεβαιωθείτε ότι όλοι οι επιβάτες του οχήματος έχουν δέσει τη ζώνη

ασφαλείας τους για τη δική τους ασφάλεια αλλά και επειδή, σε περίπτωση ατυχήματος ή απότομου φρεναρίσματος κατά τη διάρκεια του ταξιδιού, ενδέχεται να τραυματίσουν το παιδί.

- Βεβαιωθείτε ότι τα καθίσματα του αυτοκινήτου (αναδιπλούμενα, ανατρεπόμενα ή περιστρεφόμενα) έχουν στερεωθεί καλά.
- Βεβαιωθείτε ότι το προσκέφαλο του καθίσματος του αυτοκινήτου δεν εμποδίζει αυτό του καθίσματος του παιδιού: δεν πρέπει να το ωθεί προς τα εμπρός. Στη περίπτωση που αυτό συμβεί, αφαιρέστε το προσκέφαλο από το κάθισμα του αυτοκινήτου, επάνω στο οποίο εγκαθίσταται το παιδικό κάθισμα, προσέχοντας να μην το τοποθετήσετε επάνω στη καπελιέρα.
- Έπειτα από ένα ατύχημα, ακόμα και μικρό, το παιδικό κάθισμα πρέπει να αντικατασταθεί γιατί ενδέχεται να έχει υποστεί βλάβες που δεν είναι ορατές με γυμνό μάτι.
- Μην χρησιμοποιείτε καθίσματα από δεύτερο χέρι: ενδέχεται να έχουν υποστεί βλάβη στο σκελετό τους που δεν είναι ορατή με γυμνό μάτι αλλά που μπορεί να θέσει σε κίνδυνο την ασφάλεια του προϊόντος.
- Μην χρησιμοποιείτε το παιδικό κάθισμα εάν είναι κατεστραμμένο, παραμορφωμένο, υπερβολικά φθαρμένο ή εάν λείπει κάποιο από τα μέρη του: ενδέχεται να έχει χάσει τα αρχικά χαρακτηριστικά ασφαλείας.
- Μην αφαιρείτε τις ετικέτες και τα σήματα από το προϊόν.
- Το ύφασμα μπορεί να αντικατασταθεί αποκλειστικά με ένα άλλο εγκεκριμένο από τον κατασκευαστή, γιατί αποτελεί αναπόσπαστο τμήμα του παιδικού καθίσματος. Το παιδικό κάθισμα δεν πρέπει να χρησιμοποιείται ποτέ χωρίς την επένδυση, για να μην τίθεται σε κίνδυνο η ασφάλεια του παιδιού.
- Το παιδικό κάθισμα δεν μπορεί πλέον να χρησιμοποιηθεί στη περίπτωση που η ζώνη παρουσιάζει κοψίματα ή ξεφτίσματα.
- Μην κάνετε μεταβολές ή προσθήκες στο προϊόν χωρίς την έγκριση του κατασκευαστή. Μην τοποθετείτε αξεσουάρ, ανταλλακτικά ή

εξαρτήματα που δεν παρέχονται και δεν είναι εγκεκριμένα από τον κατασκευαστή για να χρησιμοποιηθούν με το παιδικό κάθισμα.

- Μην χρησιμοποιείτε ποτέ, μαξιλάρια ή κουβέρτες, για να ανασηκώσετε το παιδικό κάθισμα ή για να ανασηκώσετε το παιδί στο Κάθισμα: Σε περίπτωση ατυχήματος το παιδικό κάθισμα μπορεί να μην λειτουργήσει σωστά.
- Βεβαιωθείτε ότι δεν υπάρχουν αντικείμενα ανάμεσα στο παιδικό κάθισμα και το κάθισμα του αυτοκινήτου ή ανάμεσα στο παιδικό κάθισμα και την πόρτα.
- Ελέγχετε ότι δεν μεταφέρονται, ιδιαίτερα στο πίσω μέρος του αυτοκινήτου, αντικείμενα ή αποσκευές που δεν έχουν στερεωθεί ή τοποθετηθεί με ασφαλή τρόπο. Σε περίπτωση ατυχήματος ή απότομου φρεναρίσματος ενδέχεται να τραυματίσουν τους επιβάτες.
- Μην αφήνετε ποτέ το παιδί μόνο του στο αυτοκίνητο, μπορεί να είναι επικίνδυνο!
- Μην μεταφέρετε περισσότερα από ένα παιδί κάθε φορά στο παιδικό κάθισμα.
- Αποφεύγετε να δίνετε τρόφιμα στο παιδί κατά τη διάρκεια της διαδρομής, ιδιαίτερα γλειφιτζούρια, γρανίτες ή άλλα τρόφιμα σε ξυλάκι. Σε περίπτωση ατυχήματος ή απότομου φρεναρίσματος ενδέχεται να το τραυματίσουν.
- Σε περίπτωση μακρινών διαδρομών, συνιστάται να κάνετε συχνές στάσεις: το παιδί κουράζεται εύκολα μέσα στο παιδικό κάθισμα αυτοκινήτου και έχει ανάγκη να κινηθεί. Συνιστάται να κατεβάζετε και να ανεβάζετε το παιδί από την πλευρά του πεζοδρομίου.
- Σε περίπτωση που το όχημα έχει παραμείνει ακίνητο κάτω από τον ήλιο, πριν βάλετε το παιδί στο παιδικό κάθισμα, βεβαιωθείτε ότι τα διάφορα μέρη, κυρίως τα μεταλλικά δεν έχουν υπερθερμανθεί: Σε αυτήν την περίπτωση αφήστε τα να κρυώσουν πριν βάλετε το παιδί για να αποφύγετε τον κίνδυνο εγκαύματος.
- ΜΗΝ χρησιμοποιείτε το προϊόν σε λειτουργία συστήματος ενσωματωμένων ζωνών για περίοδο μεγαλύτερη από 10 χρόνια. Μπορεί να χρησιμοποιηθεί έως και 12 χρόνια από την πρώτη χρήση σε διαμόρ-

φωση με τη ζώνη αυτοκινήτου. Μετά από αυτή την περίοδο οι αλλοιώσεις των υλικών (π.χ. λόγω έκθεσης στο ηλιακό φως) μπορεί να μειώσουν την αποτελεσματικότητα του προϊόντος.

- Η εταιρία Artsana δεν φέρει καμία ευθύνη για ακατάλληλη χρήση του προϊόντος και για χρήση που δεν τηρεί αυτές τις οδηγίες.



ΛΙΣΤΑ ΕΞΑΡΤΗΜΑΤΩΝ (Εικ. 2 και 3)

- A. Μοχλός ρύθμισης προσκεφάλου
- B. Προσκέφαλο
- C. Οδηγοί διαγώνιων ζωνών
- D. Επωμίδες
- E. Ζώνες του παιδικού καθίσματος
- F. Οδηγός ζωνών μέσης
- G. Μειωτήρας
- H. Αγκράφα
- I. Διαχωριστικό για τα πόδια με επένδυση
- J. Ταινία ρύθμισης των ζωνών
- K. Πλήκτρο ρύθμισης ζωνών
- L. Μοχλός ανάκλισης
- M. Μοχλός περιστροφής 360°
- N. Σύνδεσμοι Isofix
- O. Δείκτες συνδέσμων Isofix
- P. Πλήκτρα εξαγωγής και αποσύνδεσης συνδέσμων Isofix
- Q. Top Tether

R. Οδηγός Top Tether

ΣΩΣΤΗ ΘΕΣΗ ΣΤΟ ΟΧΗΜΑ

40-105 cm:

Αυτό είναι ένα προηγμένο σύστημα πρόσδεσης παιδιών «i-Size». Έχει εγκριθεί σύμφωνα με τον Κανονισμό αρ.129/03 για χρήση σε καθίσματα αυτοκινήτων «συμβατά με συστήματα i-Size», όπως αναφέρεται στο εγχειρίδιο χρήστη αυτοκινήτου από τον κατασκευαστή. Σε περίπτωση αμφιβολιών, απευθυνθείτε στον κατασκευαστή του συστήματος πρόσδεσης παιδιών ή στον προμηθευτή σας.

100-150 cm:

Αυτό είναι ένα προηγμένο σύστημα πρόσδεσης παιδιών ταξινομημένο ως ανύψωση «i-Size». Έχει εγκριθεί σύμφωνα με τον Κανονισμό αρ.129/03 για χρήση σε καθίσματα αυτοκινήτων «συμβατά με συστήματα i-Size», όπως αναφέρεται στο εγχειρίδιο χρήστη αυτοκινήτου από τον κατασκευαστή. Σε περίπτωση αμφιβολιών, απευθυνθείτε στον κατασκευαστή του συστήματος πρόσδεσης παιδιών ή στον προμηθευτή σας. Εάν το όχημα δεν έχει θέση καθίσματος i-Size, ελέγξτε τη λίστα συμβατότητας αυτοκινήτου που είναι διαθέσιμη μέσω του κωδικού QR στην ετικέτα εγκατάστασης του προϊόντος και στο τέλος αυτού του εγχειριδίου. Σε αυτήν τη διαμόρφωση, όταν χρησιμοποιείται η όρθια θέση με τους συνδέσμους Isofix, το σύστημα παιδικού καθίσματος ενδέχεται να μην είναι κατάλληλο για όλα τα οχήματα.

Σε αυτήν την περίπτωση, το προηγμένο σύστημα παιδικού καθίσματος μπορεί να χρησιμοποιηθεί μόνο με τη ζώνη ασφαλείας αυτοκινήτου.

ΕΓΚΑΤΑΣΤΑΣΗ

40-87 cm (αντίθετα στην κατεύθυνση κίνησης)	Σύστημα ενσωματωμένων ζωνών + σύνδεσμοι ISOFIX + Top Tether	
---	---	---

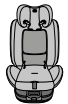
76-105 cm (προς την κατεύθυνση κίνησης)	Σύστημα ενσωματωμένων ζωνών + σύνδεσμοι ISOFIX + Top Tether	
100-150 cm	Σύνδεσμοι ISOFIX + ζώνη 3 σημείων του αυτοκινήτου ή μόνο ζώνη 3 σημείων του αυτοκινήτου	

1. 40-87 cm i-SIZE ISOFIX Γενικής χρήσης αντίθετα στην κατεύθυνση κίνησης: εγκατάσταση με συνδέσμους ISOFIX και Top Tether και σύστημα ενσωματωμένων ζωνών (βλ. εικόνες από τον αριθμό 4 έως τον αριθμό 17).

Ο μειωτήρας πρέπει να χρησιμοποιείται από 40 cm έως 60 cm.

ΜΕΙΩΤΗΡΑΣ

Από 40 cm έως 60 cm	
---------------------	---

> 60 cm	
---------	--

ΣΗΜΕΙΑ ΠΡΟΣΟΧΗΣ

- Το κάθισμα αυτοκινήτου πρέπει να τοποθετηθεί αντίθετα στην κατεύθυνση κίνησης υποχρεωτικά για έως και 15 μήνες.
- Η εγκατάσταση πρέπει να γίνει σε καθίσματα με σύστημα Isofix και Top Tether.
- Κατά την εγκατάσταση με το σύστημα Isofix, η ζώνη ασφαλείας του οχήματος δεν πρέπει να είναι δεμένη πίσω από το παιδικό κάθισμα, γιατί έτσι θα συμπλεχθεί το τμήμα της ζώνης που φουσκώνει.
- Εως 60 cm είναι υποχρεωτική η χρήση μειωτήρα (περιλαμβάνεται στη συσκευασία). Ξεκινώντας από 61 cm ο μειωτήρας δεν είναι απαραίτητος.
- Μην χρησιμοποιείτε ποτέ αυτό το παιδικό κάθισμα σε καθίσματα αυτοκινήτου με κατεύθυνση προς τα πλάγια ή αντίθετα στην κατεύθυνση κίνησης του αυτοκινήτου (Εικ. 33).

2. 76-105 cm > 15 μήνες (Μέγ. 18 kg) i-SIZE ISOFIX Γενικής χρήσης προς την κατεύθυνση κίνησης: εγκατάσταση με συνδέσμους ISOFIX και Top Tether και σύστημα ενσωματωμένων ζωνών (βλ. εικόνες από τον αριθμό 18 έως τον αριθμό 22).

ΣΗΜΕΙΑ ΠΡΟΣΟΧΗΣ

- Από τους 15 μήνες/76 cm το κάθισμα αυτοκινήτου μπορεί να εγκατασταθεί προς την κατεύθυνση κίνησης.
- Η εγκατάσταση πρέπει να γίνει σε καθίσματα με άγκιστρα Isofix και Top Tether.
- Το βάρος του παιδιού δεν πρέπει να υπερβαίνει τα 18 kg.
- Κατά την εγκατάσταση με το σύστημα Isofix, η ζώνη ασφαλείας του

οχήματος δεν πρέπει να είναι δεμένη πίσω από το παιδικό κάθισμα, γιατί έτσι θα συμπλεχθεί το τμήμα της ζώνης που φουσκώνει.

- ε) Μην χρησιμοποιείτε ποτέ αυτό το παιδικό κάθισμα σε καθίσματα αυτοκινήτου με κατεύθυνση προς τα πλάγια ή αντίθετα στην κατεύθυνση κίνησης του αυτοκινήτου (Εικ. 33).

3. Αλλαγή διαμόρφωσης από i-SIZE ISOFIX Γενικής χρήσης σε i-SIZE Booster Seat (βλ. εικόνες από τον αριθμό 23 έως τον αριθμό 30).

4. 100-150 cm i-SIZE Booster Seat: εγκατάσταση με συνδέσμους ISOFIX και ζώνη ασφαλείας αυτοκινήτου τριών σημείων ή μόνο με ζώνη ασφαλείας αυτοκινήτου 3 σημείων (βλ. εικόνες από τον αριθμό 31 έως τον αριθμό 50).

ΣΗΜΕΙΑ ΠΡΟΣΟΧΗΣ

- α) Το κάθισμα του αυτοκινήτου πρέπει να διαθέτει ζώνη ασφαλείας 3 σημείων, στατική ή με σύστημα περιτύλιξης, εγκεκριμένη βάσει του Κανονισμού UN/ECE N°16 ή άλλων ισοδύναμων προτύπων (Εικ. 31).
- β) Η εγκατάσταση μπορεί να γίνει σε καθίσματα εξοπλισμένα με το σύστημα Isofix ή χρησιμοποιώντας μόνο τις ζώνες ασφαλείας 3 σημείων του αυτοκινήτου.
- γ) Μην τοποθετείτε ποτέ το παιδικό κάθισμα με ζώνη του αυτοκινήτου δύο σημείων αγκίστρωσης (Εικ. 32).
- δ) Βεβαιωθείτε ότι το κοιλιακό τμήμα της ζώνης του αυτοκινήτου ακουμπά σωστά στη λεκάνη του παιδιού.
- ε) Σε περίπτωση χρήσης σε οχήματα που είναι εξοπλισμένα με πίσω ζώνες ασφαλείας με ενσωματωμένο αερόσακο (φουσκωτές ζώνες), η αλληλεπίδραση μεταξύ του διογκούμενου τμήματος της ζώνης του οχήματος με το σύστημα συγκράτησης για παιδιά μπορεί να οδηγήσει σε σοβαρό τραυματισμό ή θάνατο. Ακολουθήστε το εγ-

χειρίδιο οδηγιών του κατασκευαστή του αυτοκινήτου για τη χρήση του παιδικού καθίσματος σε οχήματα με πίσω ζώνες ασφαλείας με ενσωματωμένο αερόσακο (φουσκωτές ζώνες).

- στ) Το παιδικό κάθισμα μπορεί να τοποθετηθεί επάνω στο κάθισμα του συνοδηγού ή επάνω σε ένα οποιοδήποτε πίσω κάθισμα ακόμη και αν δεν διαθέτει σύστημα Isofix. Μην χρησιμοποιείτε ποτέ αυτό το παιδικό κάθισμα σε καθίσματα αυτοκινήτου με κατεύθυνση προς τα πλάγια ή προς το πίσω μέρος του αυτοκινήτου (Εικ. 33).
- γ) Βεβαιωθείτε ότι η αγκράφα της ζώνης τριών σημείων του αυτοκινήτου δεν βρίσκεται πολύ ψηλά. Σε αντίθετη περίπτωση, εγκαταστήστε το παιδικό κάθισμα σε ένα άλλο κάθισμα του αυτοκινήτου.



ΚΑΘΑΡΙΣΜΟΣ ΤΟΥ ΥΦΑΣΜΑΤΟΣ

Η εξωτερική επένδυση του παιδικού καθίσματος αφαιρείται εντελώς και πλένεται στο χέρι ή στο πλυντήριο στους 30 °C ενώ ο μειωτήρας πλένεται αποκλειστικά και μόνο στο χέρι. Για το πλύσιμο, ακολουθήστε τις οδηγίες που αναγράφονται στην ετικέτα του υφάσματος, η οποία φέρει τα ακόλουθα σύμβολα:



Πλύσιμο στο χέρι



Πλύσιμο στο πλυντήριο στους 30 °C



Μην χρησιμοποιείτε χλωρίνη



Μη στεγνώνετε στο στεγνωτήρα



Μην το σιδερώνετε



Μην κάνετε στεγνό καθάρισμα

Μη χρησιμοποιείτε ποτέ απορρυπαντικά που χαράζουν. Μη στύβετε την επένδυση στο πλυντήριο και απλώστε την για να στεγνώσει χωρίς να την στύψετε με το χέρι.

Η επένδυση μπορεί να αντικατασταθεί μόνο με μια άλλη εγκεκριμένη από τον κατασκευαστή, καθότι αποτελεί αναπόσπαστο τμήμα του παιδικού καθίσματος και επομένως στοιχείο ασφάλειας.

ΠΡΟΕΙΔΟΠΟΙΗΣΗ! Το παιδικό κάθισμα δεν πρέπει να χρησιμοποιείται ποτέ χωρίς την επένδυση, για να μην τίθεται σε κίνδυνο η ασφάλεια του παιδιού.

Για την αφαίρεση του υφάσματος προχωρήστε με τον ακόλουθο τρόπο:

Υφασμάτινη επένδυση

- Αποσυνδέστε τις ζώνες του παιδικού καθίσματος
- Αφαιρέστε το διαχωριστικό για τα πόδια με επένδυση
- Σηκώστε το προσκέφαλο
- Αφαιρέστε τις βάτες
- Αποσυνδέστε την κεντρική πάτα της επένδυσης μέσω των κουμπιών
- Αποσυνδέστε τα κουμπιά του καλύμματος που βρίσκονται κοντά στους οδηγούς της κοιλιακής ζώνης και στο πίσω μέρος της πλάτης του καθίσματος
- Τραβήξτε έξω την επένδυση.

Προσκέφαλο

- Αφαιρέστε τα κουμπιά στο πίσω μέρος του προσκέφαλου του καθίσματος
- Αφαιρέστε τα κουμπιά που είναι τοποθετημένα στη βάση του προσκέφαλου
- Τραβήξτε έξω το προσκέφαλο.

ΚΑΘΑΡΙΣΜΟΣ ΤΩΝ ΠΛΑΣΤΙΚΩΝ ΚΑΙ ΜΕΤΑΛΛΙΚΩΝ ΤΜΗΜΑΤΩΝ

Για τον καθαρισμό των πλαστικών ή των βερνικωμένων μεταλλικών τμημάτων, χρησιμοποιείτε μόνο ένα υγρό πανί. Μη χρησιμοποιείτε ποτέ διαλυτικά ή απορρυπαντικά που χαράζουν.

Τα κινητά τμήματα του παιδικού καθίσματος δεν πρέπει, για κανένα λόγο, να λιπαίνονται.

ΕΛΕΓΧΟΣ ΑΚΕΡΑΙΟΤΗΤΑΣ ΤΩΝ ΕΞΑΡΤΗΜΑΤΩΝ

Συνιστάται να ελέγχετε τακτικά την ακεραιότητα και τη κατάσταση φθοράς των ακόλουθων εξαρτημάτων:

- **Επένδυση:** βεβαιωθείτε ότι δεν προεξέχουν ή βγαίνουν στοιχεία της εσωτερικής γέμισης. Βεβαιωθείτε για την ακεραιότητα των ραφών.
- **Ζώνες:** ελέγξτε ότι δεν έχει ξηλωθεί το ύφασμα με εμφανή μείωση του πάχους στο ύψος της ταινίας ρύθμισης, του διαχωριστικού των ποδιών, στα τμήματα των ώμων και στο σημείο του κλιπ ρύθμισης των ζωνών.
- **Πλαστικά:** βεβαιωθείτε για την ακεραιότητα όλων των πλαστικών τμημάτων που δεν θα πρέπει να παρουσιάζουν εμφανή ίχνη ζημιάς ή αποχρωματισμού.

ΔΙΑΤΗΡΗΣΗ ΤΟΥ ΠΡΟΪΟΝΤΟΣ

Όταν δεν είναι τοποθετημένο στο αυτοκίνητο το παιδικό κάθισμα, συνιστάται να φυλάσσεται σε χώρο ξηρό, μακριά από πηγές θερμότητας και από σκόνη, υγρασία και άμεσο ηλιακό φως.

ΑΠΟΡΡΙΨΗ ΤΟΥ ΠΡΟΪΟΝΤΟΣ

Όταν το παιδικό κάθισμα δεν χρησιμοποιείται πλέον πρέπει να απορριπτείται. Για λόγους σεβασμού προς το περιβάλλον, χρησιμοποιήστε τους ειδικούς κάδους ανακύκλωσης, σύμφωνα με τους ισχύοντες κανονισμούς στη χώρα σας.

ΕΓΓΥΗΣΗ

Το προϊόν είναι εγγυημένο για τυχόν έλλειψη συμμόρφωσης υπό κα-



νονικές συνθήκες χρήσης σύμφωνα με τις οδηγίες χρήσης. Συνεπώς, η εγγύηση δεν θα ισχύει, αν οι ζημιές οφείλονται σε ακατάλληλη χρήση, φθορά ή τυχαία γεγονότα. Για ελαττώματα συμμόρφωσης κατά τη διάρκεια της εγγύησης, ανατρέξτε στις ειδικές διατάξεις των εθνικών κανονισμών που ισχύουν στη χώρα αγοράς, όπου ισχύουν.

Unico Evo i-SIZE (40-150 cm)

Bu oto koltuğu, ECE R 129/03 uyarınca aşağıdaki ölçülere sahip çocukların taşınması için tip onaylıdır:

- Boyu 40 ila 150 cm arasında (Şek.1);
 - 40-105 cm (Maks. 18 kg) - i-Size (Entegre Evrensel ISOFIX Gelişmiş Çocuk Sabitleme Sistemi)
 - 100-150 cm - i-Size booster koltuk (Entegre Olmayan Evrensel Gelişmiş Çocuk Sabitleme Sistemi)
- Yaş: Doğumdan itibaren yaklaşık 12 yaşa kadar
- Hem geri bakar hem de ileri bakar konumda.

KULLANIM TALİMATLARI

ÜRÜNÜ KULLANIRKEN RİSKLERİ ÖNLEMELİK İÇİN, OTO KOLTUĞUNU TAKMADAN ÖNCE KULLANIM KILAVUZUNUN TAMAMINI DİKKATLE OKUYUNUZ VE KİTAPÇIĞI İLERİDE BAŞVURMAK ÜZERE SAKLAYINIZ.

UYARILAR

- Kullanmaya başlamadan önce ürünün tüm plastik poşetleri ve ambalaj malzemelerini çıkarıp atınız ve çocukların ulaşamayacakları yerlerde saklayınız. Lütfen bunları geçerli kanunlara uygun olarak ayrılmış atık şeklinde bertaraf ediniz.
- Her ülke çocukların araçta taşınmaları konusunda farklı güvenlik kanunları ve yönetmeliklerine sahiptir, bu nedenle daha fazla bilgi için yerel idarelerle iletişime geçilmesi önerilir.
- Talimatları okumadan kimsenin ürünü kullanmasına izin vermeyiniz. Bu kılavuzu ileride başvurmak üzere saklayınız.
- Araçtaki tüm yolcuların, bir acil durum halinde çocuğun oto koltu-

ğundan nasıl çıkarıldığını bildiğinden emin olunuz.

- Seyahat esnasında çocuk oto koltuğunda ya da çocuğunuz için herhangi bir düzenleme yapmanız gerekirse, aracınızı güvenli bir yerde durdurunuz.
- Çocuğun oto koltuğundaki emniyet kemeri tokasını açmadığını ve onunla ilgili parçalarla oynamadığını düzenli aralıklarla kontrol ediniz.
- Çocukların oto koltuğunun bileşenleri veya parçaları ile oynamalarına izin vermeyiniz.
- Çocuğu sabitleyen kemerin karın kısımlarının, bir darbe anında karın üzerine baskı yapmayacak şekilde pelvik bölge üzerinde sıkıca durduğundan emin olun.
- Çocuk oto koltuğu kullanılmadığı zamanlarda, arabanın koltuğuna takılı bırakılmalı veya koltuğun eğim ayarlaması kolu tamamen çocuk oto koltuğunun alt kısmına girmiş şekilde bagaja koyulmalıdır. Aslında, sabitlenmemiş oto koltuğu, bir kaza durumunda veya ani fren yapılması halinde yolcular için tehlike oluşturabilir.
- Çocuk oto koltuğunda yapılan tüm ayarlamalar yalnızca bir yetişkin tarafından gerçekleştirilmelidir.
- Bu talimatlara dikkatle uyulmadığı takdirde, yalnızca kazalarda değil, diğer durumlarda da (ani fren vb.) çocuğunuzun ciddi şekilde yaralanma riski artmaktadır.
- Kaza durumunda hiçbir oto koltuğu çocuğunuzun güvenliğini tam olarak sağlayamaz, ancak doğru monte edilmiş olması halinde, bu ürünün kullanılması ciddi şekilde yaralanma veya ölüm riskini azaltır.
- Doğru şekilde takılmış çocuk oto koltuğunu, kısa yolculuklar da dahil olmak üzere, daima kullanınız. Yukarıda bahsedilen kurala uymadığınız takdirde, çocuğunuzun güvenliği tehlikeye girer. Özellikle çocuk oto koltuğunun kemerinin doğru şekilde gerilmiş, kıvrılıp bükülmemiş ve doğru konumda olduğundan emin olunuz.
- Araçtaki bütün yolcuların gerek kendi güvenlikleri açısından gerekse yolculuk sırasında, kaza veya ani fren yapma durumunda çocuğun yaralanmasına neden olabileceklerinden, emniyet kemerlerini bağladıklarından emin olunuz.
- Araç koltuklarının (katlanabilir, yatırılabilir ya da döndürülebilir) tam

olarak sabitlenmiş olduğundan emin olunuz.

- Araba koltuğunun başlığının, çocuk oto koltuğunun başlık kısmına engel oluşturmadığını kontrol ediniz: ileri itmeyiniz. Bunun gerçekleşmesi halinde, çocuk oto koltuğunun üzerine takılı olduğu araç koltuğunun başlığını çıkarınız ve bunu, arka cam önüne koymamaya dikkat ediniz.
- Küçük de olsa, bir kazanın ardından çocuk oto koltuğunun değiştirilmesi gerekir, çünkü çıplak gözle görülemeyecek şekilde de olsa hasar görmüş olabilir.
- İkinci el çocuk oto koltuklarını kullanmayınız: çıplak gözle görülemeyen ancak ürünün güvenliğini tehlikeye atabilecek yapısal hasar görmüş olabilir.
- Hasarlı, deforme olmuş ya da aşırı derecede yıpranmış veya herhangi bir parçası eksik olan bir oto koltuğunu kullanmayın, çünkü orijinal güvenlik özelliklerini yitirmiş olabilir.
- Etiket ve logoları üründen sökmeyiniz.
- Kılıf; araç koltuğunun bütünlük bir parçası olduğundan, yalnızca üretici tarafından onaylanmış bir başka kılıfla değiştirilebilir. Çocuğun güvenliğini tehlikeye atmamak için çocuk oto koltuğunu kesinlikle kumaş kılıfı olmadan kullanmayınız.
- Kemerin kesik veya taraz bulundurulması halinde çocuk araç koltuğu değiştirilmelidir.
- Bu üründe, üreticinin onayı alınmadan hiçbir şekilde değişiklik yapılmamalıdır. Çocuk oto koltuğuna üretici tarafından temin edilmemiş ya da onaylanmamış ve çocuk oto koltuğu için tasarlanmamış aksesuar, yedek parça veya bileşenleri takmayınız.
- Çocuk oto koltuğunu araç koltuğundan uzaklaştıracak ya da çocuğu çocuk oto koltuğundan uzaklaştıracak yastık, battaniye vb. hiçbir şey kullanmayınız: kaza durumunda, çocuk oto koltuğu işlevini doğru şekilde yapamayabilir.
- Çocuk oto koltuğu ile araç koltuğu arasında ya da çocuk oto koltuğu

- ile araç kaptısı arasında hiç bir nesnenin bulunmadığından emin olunuz.
- Aracın arka camının ön kısmında gevşek, sabitlenmemiş nesnelere veya bavul taşımayınız: bir kaza ya da ani fren durumunda yolcuları yaralayabilir.
- Çocuğunuzu araç içerisinde asla yalnız bırakmayınız, tehlikeli olabilir!
- Oto koltuğunda aynı anda birden fazla çocuk taşımayınız.
- Seyahat esnasında çocuğunuza özellikle lolipop, çubuk dondurma ya da çubuklu başka gıdalar olmak üzere yiyecek vermekten kaçınınız. Bunlar, kaza veya ani fren durumunda çocuğun yaranmasına neden olabilir.
- Uzun yolculuklarda sık sık mola veriniz: çocuk oto koltuğunda otururken çocuklar kolayca yorulur ve dolaşma ihtiyacı duyar. Çocukların oto koltuğundan inmesi ve koltuğa oturması sırasında kavisli tarafın kullanılması tavsiye edilir.
- Araç güneş altında bırakılmışsa, çocuk oto koltuğunun farklı parçalarının aşırı sıcak olmadığını kontrol ediniz: ısınmış olması durumunda yanıkları önlemek için çocuğu oturtmadan önce soğumasını bekleyiniz.
- Ürünü entegre emniyet kemeri modunda 10 yıldan daha uzun bir süre KULLANMAYINIZ. Aracın emniyet kemeri ile olan yapılandırma ilk kullanımdan itibaren 12 yıla kadar kullanılabilir. Bu süre geçtikten sonra, malzemelerde meydana gelecek değişiklikler (örn. güneş ışığına maruz kalma nedeniyle) ürünün etkililiğini azaltabilir veya bozabilir.
- Artsana, ürünün uygun olmayan kullanımından ya da ürünün bu talimatlarda belirtilmeyen türde kullanımından kaynaklanabilecek zararlardan sorumlu değildir.



BİLEŞENLERİN LİSTESİ (Şek. 2 ve 3)

A. Baş desteği ayarlama kolu

- B. Baş desteği
- C. Çapraz kemer kılavuzu
- D. Omuz kemerleri
- E. Çocuk oto koltuğu kemeri
- F. Karın bölgesi kemer kılavuzu
- G. Daraltma minderi
- H. Kemer tokası
- I. Dolgulu bacak arası kemeri
- J. Kemer ayar şeridi
- K. Kemer ayarlama düğmesi
- L. Yatırma kolu
- M. 360° döndürme kolu
- N. Isofix bağlantı parçaları
- O. Isofix bağlantı parçası göstergeleri
- P. Isofix bağlantı parçası çıkarma ve serbest bırakma düğmeleri
- Q. Üst Bağlantı Kemeri
- R. Üst Bağlantı Kemeri Kılavuzu

ARAÇ İÇİNE DOĞRU YERLEŞİM

40-105 cm:

Bu gelişmiş bir "i-Size" Çocuk Sabitleme Sistemidir. Araç kullanım kılavuzunda araç üreticisi tarafından belirtildiği şekilde, araçlarda "i-Size uyumlu" koltuklarda kullanımı 129/03 no'lu yönetmelik kapsamında onaylanmıştır. Şüpheli durumda, çocuk sabitleme donanımının üreticisi veya araç üreticisine danışınız.

100-150 cm:

Bu, bir "i-Size" booster (yükseletici) olarak sınıflandırılan gelişmiş bir çocuk sabitleme sistemidir. Araç kullanım kılavuzunda araç üreticisi tarafından belirtildiği şekilde, araçlarda "i-Size uyumlu" koltuklarda kullanımı 129/03 no'lu yönetmelik kapsamında onaylanmıştır. Şüpheli



durumunda, çocuk sabitleme donanımının üreticisi veya araç üreticisine danışınız.

Araçta bir i-Size koltuk yoksa, ürün montaj etiketindeki QR kodu aracılığıyla ulaşılabilen ve bu kılavuzun sonunda bulunan araç uyumluluk listesine bakınız.

In questa configurazione, quando viene usata la posizione eretta con i connettori Isofix, il sistema di ritenuta per bambini potrebbe non essere adatto per tutti i veicoli.

In questo caso, il sistema avanzato di ritenuta per bambini può essere utilizzato solo con la cintura dell'auto.

MONTAJ

40-87 cm (geri bakar)	Entegre güvenlik kemeri sistemi + ISOFIX bağlantı parçaları + Üst Bağlantı Kemeri	
76-105 cm (ileri bakar)	Entegre emniyet kemeri sistemi + ISOFIX bağlantı parçaları + Üst Bağlantı Kemeri	
100-150 cm	ISOFIX bağlantı parçaları + aracın 3 noktadan sabitlenen emniyet kemeri ya da sadece aracın 3 noktadan sabitlenen emniyet kemeri	

1. 40-87cm i-SIZE Universal ISOFIX geri bakar: ISOFIX bağlantı

parçaları ile Üst Bağlantı Kemerini ve entegre emniyet kemeri sistemi ile montaj (No. 4 ila 17 arasındaki resimlere bakınız).

Küçültücü minder 40 cm'den 60 cm'ye kadar kullanılmalıdır.

KÜÇÜLTÜCÜ MİNDER

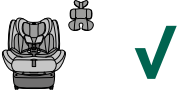
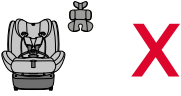
40 cm ila 60 cm	
> 60 cm	

ODAK ALANLARI

- Oto koltuğunu geri bakar konumda takmak 15 aya kadar zorunludur.
- Yalnızca bir Isofix ve Üst Bağlantı Kemerini Sistemi donanımlı koltuklara takınız.
- Isofix sistemi ile montaj sırasında, emniyet kemerinin şişen kısmı buraya denk geleceğinden, araç emniyet kemeri çocuk oto koltuğunun arkasından bağlanmamalıdır.
- 60 cm'ye kadar küçültücü minder (dahil) kullanımı zorunludur. 61 cm'den itibaren küçültücü minder artık gerekli değildir.
- Bu oto koltuğunu asla aracın yanlarına veya arkasına dönük araç koltuklarının üzerinde kullanmayınız (Şek. 33).

2. 76-105 cm >15 ay (maks. 18 kg) i-SIZE Universal ISOFIX ileri bakar: ISOFIX bağlantı parçaları ile Üst Bağlantı Kemerini ve entegre emniyet kemeri sistemi ile montaj (No. 18 ila 22 arasındaki resimlere bakınız).

ODAK ALANLARI

- 15 ay / 76 cm'den itibaren oto koltuğu ileri bakar konumda takılabilir.
- Yalnızca Isofix ve Üst Bağlantı Kemerini bağlantı parçaları ile donanımlı koltuklara takınız.
- Çocuğun ağırlığı 18 kg'den fazla olmamalıdır.
- Isofix sistemi ile montaj sırasında, emniyet kemerinin şişen kısmı buraya denk geleceğinden, araç emniyet kemeri çocuk oto koltuğunun arkasından bağlanmamalıdır.
- Bu oto koltuğunu asla aracın yanlarına veya arkasına dönük araç koltuklarının üzerinde kullanmayınız (Şek. 33).

3. i-SIZE Universal ISOFIX yapılandırmasından i-SIZE Booster Koltuğa geçiş (No. 23 ila 30 arasındaki resimlere bakınız).

4. 100-150 cm i-SIZE Booster Koltuk: ISOFIX bağlantı parçaları ve aracın üç noktadan sabitlenen emniyet kemeri ile ya da yalnızca aracın üç noktadan sabitlenen emniyet kemeri ile montaj (No. 31 ila 50 arasındaki resimlere bakınız).

ODAK ALANLARI

- Arabanın koltuğu, UN/ECE Yönetmeliği No.16 veya eşdeğeri standartlar uyarınca onaylı, statik veya geri sarılabilen, 3 noktadan sabitlenen emniyet kemerleriyle teçhiz edilmiş olmalıdır (Şek. 31).
- Montaj, Isofix Sistemi ile donatılmış koltuklara veya sadece aracın 3 noktadan sabitlenen emniyet kemerleri kullanılarak yapılabilir.
- Oto koltuğunu sadece 2 noktadan sabitlenen emniyet kemeriyle donatılmış bir araç koltuğuna kesinlikle takmayınız (Şek. 32).
- Araç emniyet kemerinin karın kısmının çocuğun beli üzerinde doğ-

ru şekilde durduğundan emin olunuz.

- e) Entegre hava yastıklarına sahip arka araç emniyet kemerleri (şişirilebilir emniyet kemerleri) ile donatılmış olan bir araçta kullanılıyor ise, emniyet kemerinin şişirilebilir kısmı ile bu çocuk sabitleme sistemi arasındaki etkileşim ciddi yaralanma veya ölüme neden olabilir. Oto koltuğunu entegre hava yastıklı arka araç emniyet kemeri (şişirilebilir emniyet kemerleri) ile donatılmış araçlarda kullanırken, araba üreticisinin kullanım kılavuzuna uyun.
- f) Oto koltuğu, bir Isofix sistemi ile donatılmamış olsalar bile arka koltuklardan herhangi birine veya ön yolcu koltuğuna takılabilir. Bu çocuk oto koltuğunu asla yana dönük ya da sürücü koltuğu yönünün aksi yöndeki araç koltuklarının üzerinde kullanmayınız (Şekil 33).
- g) Aracın üç noktadan sabitlenen emniyet kemerinin tokasının çok yukarıda olmadığını kontrol ediniz. Aksi takdirde, oto koltuğunu araçtaki farklı bir koltuğa takmayı deneyiniz.



KUMAŞ KILIFIN TEMİZLİĞİ

Çocuk oto koltuğunun kumaş kılıfı çıkarılarak elde ya da çamaşır makinesinde 30°C'de yıkanabilir, küçültücü minder ise yalnızca elde yıkanabilir. Yıkama sırasında, lütfen aşağıdaki yıkama sembollerini gösteren kumaş etiketi üzerindeki temizlik talimatlarına uyunuz:



Elde yıkayın.



Çamaşır makinesinde 30°C'de yıkanabilir.



Ağartıcı kullanmayınız.



Kurutma makinesinde kurutmayınız.



Ütülemeyiniz.



Kuru temizlemeye vermeyiniz.

Asla aşındırıcı deterjan ya da çözücü madde kullanmayınız. Kumaş kılıfı kurutma makinesinde kurutmayınız ve sıkmadan kurumaya bırakınız. Çocuk oto koltuğunun bir parçası ve dolayısıyla bir güvenlik elemanı olduğundan, kumaş kılıfı yalnızca üretici tarafından onaylanan bir diğer kılıf ile değiştirilmelidir.

UYARI! Çocuğun güvenliğini tehlikeye atmamak için çocuk oto koltuğunu kesinlikle kumaş kılıfı olmadan kullanmayınız. Kumaş kılıfı çıkarmak için aşağıdaki talimatları izleyiniz:

Kılıf

- Oto koltuğu emniyet kemerlerini çözünüz;
- Dolgulu bacak arası kemerini çıkarınız;
- Baş desteğini yukarı kaldırınız;
- Omuz kemerlerini çıkarınız;
- Kılıfın orta şeridini çıkarmak için düğmeleri kullanınız;
- Karın kemeri kılavuzunun yanında ve oto koltuğu sırt desteğinin arkasında bulunan kılıf düğmelerini çözünüz;
- Kılıfı çekip çıkarınız.

Baş desteği

- Oto koltuğu baş desteğinin arka kısmında bulunan düğmeleri çözünüz;
- Baş desteğinin tabanında bulunan düğmeleri çözünüz;
- Baş desteğini çekip çıkarınız.

PLASTİK VE METAL KISIMLARIN TEMİZLİĞİ

Plastik ve boyalı metal kısımları yalnızca nemli bir bezle temizleyiniz.

Asla aşındırıcı deterjan ya da çözücü madde kullanmayınız. Çocuk oto koltuğunun hareketli kısımları yağlanmamalıdır.

PARÇALARIN DURUMUNUN KONTROLÜ

Hasarlı veya aşınmış olmadıklarından emin olmak amacıyla, aşağıdaki parçaların durumunun düzenli olarak kontrol edilmesi önerilir:

- **Kumaş kılıf:** dolgu malzemesinin dikişlerden dışarı taşmadığını kontrol ediniz. Dikişlerin durumunu kontrol ediniz: daima sağlam ve hasarsız olmaları gerekmektedir.
- **Kemer şeritleri:** kumaş kılıfın yıpranmadığını ve emniyet kemerlerinin ayar şeridine, bacak arasına, omuzlara ve kemer ayar plakasına denk gelen kısımlarda yıpranmamış olduğunu kontrol ediniz.
- **Plastik parçalar:** plastik parçaların aşınmış, hasarlı veya solmuş olmadığını kontrol ediniz.

ÜRÜNÜN SAKLANMASI

Arabaya takılmadığı zaman, çocuk oto koltuğunun kuru bir yerde, ısı kaynaklarından uzakta ve tozdan, nemden ve doğrudan güneş ışığından korunarak saklanması önerilir.

ÜRÜNÜN ELDEN ÇIKARILMASI

Çocuk oto koltuğu, orijinal güvenlik standartlarına uygunluğunu kaybettiğinde, koltuğu kullanmayı bırakınız ve uygun bir toplama noktasında bertaraf ediniz. Çocuk oto koltuğunu daima kullanıldığı ülkede belirlenmiş olan talimat ve düzenlemelere uygun olarak bertaraf ediniz.

GARANTİ

Ürün, talimatlarda belirtildiği üzere, normal kullanımda her türlü uygunsuzluğa karşı garantilidir. Bu nedenle garanti, hatalı kullanım, aşınma veya kazara meydana gelen olaylardan kaynaklanan hasar du-

rumunda geçerli değildir. Uygunluğa ilişkin kusurlara dair garantinin süresi için mümkün olduğu durumlarda lütfen satın alınan ülkede geçerli ulusal kanunların özel hükümlerine bakınız.

Unico Evo i-SIZE (40 - 150 cm)

Ova autosjedalica homologirana je u skladu s odredbama uredbe ECE R 129/03 za prijevoz djece:

- Za visinu uključno između 40 i 150 cm (sl.1);
 - 40 - 105 cm (maks. 18 kg) - i-Size (Integrirani univerzalni ISOFIX unaprijeđeni sustav za držanje djeteta)
 - 100 - 150 cm - i-Size booster autosjedalica (neintegrirani univerzalni unaprijeđeni sustav za držanje djeteta)
- Za dob: od rođenja do oko 12 godina;
- I suprotno od smjera vožnje i u smjeru vožnje.

UPUTE ZA UPORABU

PRIJE POSTAVLJANJA AUTOSJEDALICE PAŽLJIVO I U CIJELOSTI PROČITAJTE OVAJ PRIRUČNIK S UPUTAMA KAKO BISTE IZBJEGLI OPASNOSTI PRI UPORABI I ČUVAJTE GA ZA BUDUĆE POTREBE.

UPOZORENJA

- Prije uporabe skinite i uklonite moguće plastične vrećice i sve dijelove koji čine ambalažu proizvoda ili ih u svakom slučaju držite daleko od dohvata djece. Preporučujemo da te elemente odložite odvojeno, sukladno važećim zakonima.
- Svaka zemlja ima svoje zakone i različite uredbe o sigurnosti prijevoza djece u automobilu, stoga savjetujemo da se za više informacija obratite lokalnim vlastima.
- Izbjegavajte da proizvod koristi osoba koja nije pročitala upute i čuvajte ovaj priručnik za buduću uporabu.
- Preporučujemo da sve putnike obavijestite o načinu oslobađanja

djeteta u slučaju opasnosti.

- Za vrijeme vožnje, prije nego što izvršite podešavanja na autosjedalici ili na djetetu, zaustavite vozilo na sigurnom mjestu.
- Povremeno provjeravajte da dijete ne otvori kopču za spajanje sigurnosnog pojasa autosjedalice te da ne ošteti njene dijelove.
- Izbjegavajte da se druga djeca igraju komponentama i dijelovima autosjedalice.
- Uvjerite se da su dijelovi sigurnosnog pojasa, koji idu preko trbuha i drže dijete, pravilno oslonjeni na zdjelicu tako da obuhvaćaju dijete, a ne pritišću trbuh u slučaju sudara.
- Kad ne prevozite dijete, autosjedalicu trebate ipak ostaviti zakačenu u vozilu ili je trebate spremiti u prtljažnik. Ako autosjedalica nije zakačena, može predstavljati opasnost za putnike u slučaju nesreće ili naglog kočenja.
- Autosjedalicu treba podesiti isključivo odrasla osoba.
- Rizik od ozbiljnih ozljeda djeteta - ne samo u slučaju prometne nesreće nego i u drugim okolnostima (npr. naglo kočenje itd.) - povećava se ako se strogo ne pridržavate uputa navedenih u ovom priručniku.
- Potpunu sigurnost djeteta u slučaju nesreće ne može jamčiti niti jedna autosjedalica, ali uporaba ovog proizvoda smanjuje rizik od teških ozljeda ili smrti.
- Uvijek upotrebljavajte autosjedalicu, pravilno postavljenu, čak i za kratka putovanja. U suprotnom će sigurnost djeteta biti ugrožena. Posebice provjerite jesu li pojasevi prikladno zategnuti, te da nisu zapetljani ili neispravno postavljeni.
- Provjerite koriste li svi putnici u vozilu vlastiti sigurnosni pojas, kako zbog vlastite sigurnosti tako i da za vrijeme putovanja - u slučaju nesreće ili naglog kočenja - ne bi ozlijedili dijete.
- Provjerite jesu li sjedala vozila (preklapna, s nagibnim položajima ili okretna sjedala) dobro pričvršćena.
- Provjerite da naslon za glavu sjedala ne smeta naslonu za glavu autosjedalice: ne smije ga gurati prema naprijed. Ako do toga dolazi, skinite naslon za glavu sa sjedala u automobilu na koje ćete postaviti

autosjedalicu, pazite da ga ne stavite na policu prtljažnika.

- Nakon čak i lakše prometne nesreće autosjedalicu treba zamijeniti jer je ona možda zadobila oštećenja koja nije uvijek moguće vidjeti golim okom.
- Nemojte koristiti rabljene autosjedalice: njihova konstrukcija bi mogla biti oštećena, a da se to ne vidi golim okom, a i sigurnost koju one pružaju bi mogla biti ugrožena.
- Nemojte rabiti autosjedalicu ako je oštećena, deformirana, prekomjerno istrošena ili nedostaje bilo koji njezin dio: moguće je da je izgubila izvorna sigurnosna obilježja.
- Ne skidajte etikete i oznake s proizvoda.
- Navlaku smijete zamijeniti isključivo navlakom koju je odobrio proizvođač, jer ona predstavlja sastavni dio autosjedalice. Autosjedalicu se ne smije nikad koristiti bez navlake, kako se ne bi ugrozila sigurnost djeteta.
- Autosjedalica više nije uporabljiva ako na pojasu ima posjekotina ili se isti pohabao.
- Nemojte provoditi nikakve izmjene niti dodavanja na proizvodu bez odobrenja proizvođača. Nije dopuštena ugradnja opreme, rezervnih dijelova niti sastavnih dijelova koje proizvođač sjedalice ne isporučuje i ne odobri.
- Nemojte upotrebljavati nikakve umetke, kao npr. jastuke ili pokrivače, kako biste podigli autosjedalicu od sjedala u vozilu ili dijete od autosjedalice: u slučaju prometne nesreće autosjedalica možda neće ispravno funkcionirati.
- Provjerite da između autosjedalice i automobilskog sjedala ili autosjedalice i vrata nema nikakvih predmeta.
- Provjerite da se ne prevoze predmeti ili prtljaga koji nisu sigurno pričvršćeni ili namješteni, pogotovo na polici prtljažnika vozila: u slučaju nesreće ili naglog kočenja mogli bi ozlijediti putnike.
- Nemojte nikada ostavljati dijete samo u automobilu, to može biti opasno!

- Nemojte voziti više od jednog djeteta istovremeno u autosjedalici.
- Izbjegavajte davati djetetu hranu tijekom putovanja, a naročito lizalice, sladolede ili drugu hranu na štapiću. U slučaju prometne nesreće ili naglog kočenja, moglo bi se ozlijediti.
- Za vrijeme dugih putovanja savjetujemo često zaustavljanje: dijete se lako umara u autosjedalici i ima potrebu za kretanjem. Savjetujemo da dijete ulazi u automobil i izlazi iz njega na strani nogostupa.
- U slučaju da je vozilo stajalo na suncu, prije nego što dijete stavite na autosjedalicu provjerite da se pojedini dijelovi nisu pregrijali: u tom slučaju pustite ih da se ohlade prije nego što dijete spustite na autosjedalicu kako ga ne biste opekli.
- NE upotrebljavajte proizvod u načinu uporabe sustava integriranih sigurnosnih pojaseva u razdoblju duljem od 10 godina. Upotrebljivo do 12 godina od prve uporabe u konfiguraciji sa sigurnosnim pojasom automobila. Nakon tog vremena, promjene na materijalu (na primjer zbog izloženosti sunčevoj svjetlosti) mogu smanjiti ili ugroziti učinkovitost proizvoda.
- Tvrtka Artsana se oslobađa svake odgovornosti u vezi s neprikladnom uporabom proizvoda i bilo kojom drugom uporabom koja nije u skladu s ovim uputama.



POPIS DIJELOVA (sl. 2 i 3)

- Polugica za podešavanje naslona za glavu
- Naslona za glavu
- Vodilica dijagonalnih pojaseva
- Rameni štitnici
- Pojasevi autosjedalice
- Vodilica trbušnog dijela pojasa

G. Umetak

H. Kopča

I. Podstavljeni dio za noge

J. Traka za podešavanje pojaseva

K. Gumb za podešavanje pojaseva

L. Polugica za podešavanje nagiba

M. Polugica za rotaciju od 360°

N. Isofix konektori

O. Indikatori konektora Isofix

P. Gumbi za izvlačenje i otkapčanje konektora Isofix

Q. Gornji pojas (Top Tether)

R. Vodilica gornjeg pojasa (Top Tether)

PRAVILAN POLOŽAJ U VOZILU

40 - 105 cm:

Ovo je napredni sustav za držanje djeteta "i-Size". Homologiran je prema Pravilniku br. 129/03 za uporabu na sjedalima vozila koja su "kompatibilna sa sustavima i-Size" kako je naveo proizvođač vozila u priručniku za uporabu automobila. Ako niste sigurni, obratite se proizvođaču sustava za držanje djeteta ili ovlaštenom prodavaču.

100 - 150 cm:

Ovo je unaprijeđeni sustav za držanje djeteta "i-Size", klasificiran kao pomoćno dječje sjedište. Homologiran je prema Pravilniku br. 129/03 za uporabu na sjedalima vozila koja su "kompatibilna sa sustavima i-Size" kako je naveo proizvođač vozila u priručniku za uporabu automobila. Ako niste sigurni, obratite se proizvođaču sustava za držanje djeteta ili ovlaštenom prodavaču.

Ako vozilo nema položaj za sjedenje i-Size, provjerite popis kompatibilnih vozila dostupan putem QR koda koji se nalazi na etiketi za postavljanje proizvoda i na kraju ovog priručnika.

U ovoj konfiguraciji, pri upotrebi uspravnog položaja s konektorima Isofix, sustav za držanje djeteta možda neće biti prikladan za sva vozila. U tom slučaju, unaprijeđeni sustav za držanje djeteta može se koristiti samo sa sigurnosnim pojasom automobila.

POSTAVLJANJE

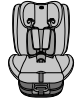
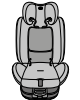
40 - 87 cm (suprotno od smjera vožnje)	Integrirani sustav pojaseva + ISOFIX konektori + Top Tether	
76 - 105 cm (u smjeru vožnje)	Integrirani sustav pojaseva + ISOFIX konektori + Top Tether	
100 - 150 cm	ISOFIX konektori + sigurnosni pojas automobila u 3 točke ili samo sigurnosni pojas automobila u 3 točke	

1. 40 - 87 cm i-SIZE univerzalni ISOFIX, suprotno od smjera vožnje: postavljanje s ISOFIX konektorima i gornjim pojasom (Top Tether) i sustavom integriranih sigurnosnih pojaseva (pogledajte ilustracije od broja 4 do broja 17).

Umetak se mora koristiti od 40 cm do 60 cm.

UMETAK

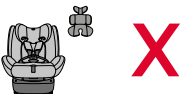
Od 40 cm do 60 cm	
> 60 cm	

OBRATITE POZORNOST

- Autosjedalica mora obavezno biti postavljena suprotno od smjera vožnje do 15 mjeseci.
- Mora se postaviti na sjedala opremljena sustavom Isofix i gornjim pojasom (Top Tether).
- Pri postavljanju sustavom Isofix, sigurnosni pojas vozila ne smijete vezati iza autosjedalice, jer bi se tako zahvatio dio pojasa koji se napuhuje.
- Do 60 cm obavezna je upotreba umetka (uključen u pakiranje). Od 61 cm umetak nije potreban.
- Ovu autosjedalicu nemojte nikad koristiti na sjedalima koja su okrenuta bočno ili obrnuto od smjera kretanja (sl. 33).

2. 76 - 105 cm >15 mjeseci (maks. 18 kg) i-SIZE univerzalni ISOFIX u smjeru vožnje: postavljanje s ISOFIX konektorima i gornjim pojasom (Top Tether) i sustavom integriranih sigurnosnih pojaseva (pogledajte ilustracije od broja 18 do

broja 22).

OBRATITE POZORNOST

- Od 15 mjeseci / 76 cm autosjedalica se može postaviti u smjeru vožnje.
- Mora se postaviti na sjedala opremljena sidrištima Isofix i gornjim pojasom (Top Tether).
- Težina djeteta ne smije biti veća od 18 kg.
- Pri postavljanju sustavom Isofix, sigurnosni pojas vozila ne smijete vezati iza autosjedalice, jer bi se tako zahvatio dio pojasa koji se napuhuje.
- Ovu autosjedalicu nemojte nikad koristiti na sjedalima koja su okrenuta bočno ili obrnuto od smjera kretanja (sl. 33).

3. Promjena konfiguracije s i-SIZE univerzalnog ISOFIX-a na i-SIZE booster autosjedalicu (pogledajte ilustracije od broja 23 do broja 30).

4. 100 - 150 cm i-SIZE booster autosjedalica: postavljanje s ISOFIX konektorima i sigurnosnim pojasom u tri točke u automobilu ili samo sa sigurnosnim pojasom u tri točke u automobilu (pogledajte ilustracije od broja 31 do broja 50).

OBRATITE POZORNOST

- Automobilsko sjedalo mora biti opremljeno sigurnosnim pojasom u 3 točke, statičkim ili s napravom za namotavanje, koji je homologiran na temelju UN/ECE Pravilnika br. 16 ili drugih istovrijednih standarda (sl. 31).
- Postavljanje se može izvršiti na sjedalima opremljenim sustavom Isofix ili upotrebom samo sigurnosnih pojaseva automobila u 3 točke.
- Nemojte nikad postavljati autosjedalicu ako se radi o sigurnosnom pojasu automobila s dvije točke sidrišta (sl. 32).
- Uvjerite se da je trbušni dio sigurnosnog pojasa automobila pravilno oslonjen na djetetovu zdjelicu.
- U slučaju uporabe u vozilima koja imaju stražnje sigurnosne poja-

seve s integriranim zračnim jastucima (zračni pojasevi), međudjelovanje onog dijela pojasa u vozilu koji se napuhuje i ovog sustava za držanje djeteta može prouzročiti teške ozljede ili smrt. pridržavajte se priručnika s uputama proizvođača automobila za uporabu autosjedalice u vozilima koja imaju stražnje sigurnosne pojaseve s integriranim zračnim jastucima (zračni pojasevi).

- f) Autosjedralicu možete postaviti na prednje suvozačko sjedalo ili na bilo koje stražnje sjedalo čak i ako isti nisu opremljeni sustavom Isofix. Ovu autosjedralicu nemojte nikad koristiti na sjedalima koja su okrenuta bočno ili obrnuto od smjera kretanja (sl. 33).
- g) Uvjerite se da kopča pojasa u tri točke automobila nije previsoka. U suprotnom, pokušajte postaviti autosjedralicu na neko drugo sjedalo u automobilu.



ČIŠĆENJE NAVLAKE

Navlaku autosjedalice možete skinuti i oprati ručno ili u perilici rublja na 30 °C, ali umetak za autosjedralicu možete prati samo ručno. Za pranje slijedite upute koje se navode na etiketi navlake, a sadrže sljedeće simbole pranja:



Ručno pranje



Prati u perilici rublja na 30 °C



Ne bijeliti



Ne sušiti u sušilici



Ne glačati



Ne čistiti kemijski

Ne koristiti abrazivna sredstva za čišćenje ili otapala. Ne centrifugirati navlaku i ostaviti je da se osuši bez ožimanja.

Navlaku možete zamijeniti isključivo navlakom koju je odobrio proizvođač, budući da je sastavni dio autosjedalice te dakle sigurnosni element.

UPOZORENJE! Autosjedralicu se ne smije nikad koristiti bez navlake, kako se ne bi ugrozila sigurnost djeteta.

Kako biste skinuli tekstil, postupite kako se navodi u nastavku:

Navlaka

- Otkopčajte sigurnosne pojaseve autosjedalice;
- Skinite podstavljeni dio za noge;
- Podignite naslon za glavu;
- Skinite ramene štitnike;
- Skinite središnji preklopni dio navlake otkapčanjem gumba;
- Otkopčajte gumb navlake koji se nalaze u blizini vodilice trbušnog dijela pojasa i na stražnjem dijelu naslona za leđa autosjedalice;
- Skinite navlaku.

Naslon za glavu

- Otkopčajte gumb na stražnjem dijelu naslona za glavu autosjedalice;
- Otkopčajte gumb na postolju naslona za glavu;
- Izvucite naslon za glavu.

ČIŠĆENJE PLASTIČNIH I METALNIH DIJELOVA

Plastične ili metalne lakirane dijelove čistite samo vlažnom krpom. Nemojte nikad koristiti abrazivna sredstva za čišćenje ili otapala. Pokretne dijelove autosjedalice ne smijete ni na koji način podmazivati.

KONTROLA CJELOVITOSTI KOMPONENATA

Preporučujemo redovito provjeravanje cjelovitosti i stanja istrošenosti komponenata koje slijede:

- **Navlaka:** provjerite da ne izlazi podstava ili da nije došlo do trganja njenih dijelova. Provjerite stanje šavova koji ne smiju biti izvučeni (potrgani).
- **Pojasevi:** provjerite da nije došlo do vidljivog oslabljenja tekstilne strukture sa smanjenjem debljine trake za podešavanje, dijela koji razdvaja noge, štitnika ramena i u području ploče za podešavanje pojaseva.
- **Plastični dijelovi:** provjerite stupanj istrošenosti svih plastičnih dijelova koji ne smiju pokazivati vidljive znakove oštećenja ili gubitka boje.

ČUVANJE PROIZVODA

Kad autosjedalica nije postavljena u automobilu, preporučujemo da je čuvate na suhom mjestu, daleko od izvora topline i zaštićenu od prašine, vlage te izravne sunčeve svjetlosti.

ODLAGANJE PROIZVODA

Kad se dostigne predviđeni rok uporabe autosjedalice, treba prekinuti s njezinom uporabom i odložiti je u otpad. Radi zaštite okoliša, odvojite različite vrste otpada sukladno zakonskim propisima na snazi u vlastitoj zemlji.

JAMSTVO

Jamčimo za ispravnost proizvoda ukoliko se isti koristi u uobičajenim uvjetima korištenja predviđenim u uputama za uporabu. Jamstvo neće važiti u slučaju šteta nastalih uslijed neispravnog korištenja, istrošenosti ili slučajnih događaja. Tijekom razdoblja važenja jamstva, upućuje se da se za nedostatke konzultiraju posebne odredbe važećih nacionalnih standarda koje se primjenjuju u državi u kojoj je proizvod kupljen, ako takve postoje.

Unico Evo i-SIZE (40–150 cm)

Ta otroški varnostni sedež je homologiran v skladu s pravilnikom ECE R 129/03 za prevoz otrok:

- ki so visoki med 40 in 150 cm (slika 1);
 - 40–105 cm (največ 18 kg) – i-Size (integrirani univerzalni izboljšani sistem za zadrževanje otrok ISOFIX)
 - 100–150 cm – jahač i-Size (neintegrirani univerzalni izboljšani sistem za zadrževanje otrok)
- Starost: od rojstva do približno 12. leta
- Tako tisti, ki so obrnjeni v smeri vožnje, kot tisti, ki so obrnjeni nasproti smeri vožnje

NAVODILA ZA UPORABO

PREDEN NAMESTITE OTROŠKI VARNOSTNI SEDEŽ POZORNO PREBERITE CELOTNO KNJIŽICO Z NAVODILI, DA SE IZOGNETE NEVARNOSTIM PRI UPORABI IZDELKA. KNJIŽICO SHRANITE ZA BODOČO UPORABO.

OPOZORILA

- Pred uporabo odstranite in zavržite vse plastične vrečke in embalažne materiale ter jih hranite izven dosega otrok. Te predmete odstranite kot ločeno zbrane odpadke v skladu z veljavnimi predpisi.
- Vsaka država ima drugačne zakone in predpise na področju varnosti pri prevažanju otrok v vozilih, zato vam svetujemo, da se za podrobnejše informacije obrnete na pristojne organe.
- Ne dovolite, da bi kdorkoli uporabil ta izdelek, ne da bi pred tem prebral navodila. Ta navodila shranite za nadaljnjo uporabo.
- Poskrbite, da so vsi potniki v vozilu seznanjeni s postopkom odkle-

- panja varnostnega pasu in jemanjem otroka iz otroškega varnostnega sedeža v primeru sile.
- Pred nastavljanjem otroškega varnostnega sedeža ali nameščanjem otroka ustavite vozilo na varnem mestu.
- Redno preverjajte, da otrok ni odpel zaponke na otroškem varnostnem sedežu in da se ne igra s kakšnim delom sedeža.
- Otrokom ne dovolite, da bi se igrali s sestavnimi deli otroškega varnostnega sedeža.
- Preverite, ali trebušni del varnostnega pasu vozila pravilno sega čez otrokovo medenico, tako da v primeru trka ne pritiskajo na trebuh.
- Ko otroškega varnostnega sedeža ne uporabljate, ga vseeno lahko pustite pritrjenega na sedež vozila ali pa ga shranite v prtljažni prostor, pri čemer ročico za prilagajanje naklona do konca vstavite v spodnji del varnostnega sedeža. Nepritrjen otroški avtosedež lahko v primeru nezgode ali naglega zaviranja predstavlja nevarnost za potnike.
- Morebitne prilagoditve otroškega varnostnega sedeža lahko opravi samo odrasla oseba.
- Če teh navodil ne boste natančno upoštevali, se tveganje za resne poškodbe otroka ne poveča zgolj v primeru nesreče, temveč tudi zaradi drugih okoliščin (npr. nenadnega zaviranja ipd.).
- Noben otroški varnostni sedež ne more zagotoviti popolne varnosti otroka v primeru nesreče, vendar pa uporaba ob pravilni namestitvi zmanjšuje tveganje poškodb ali smrti.
- Otroški varnostni sedež naj bo vedno pravilno nameščen, tudi za kratke vožnje. Če zgornjega pravila ne upošteвате, bo ogrožena varnost vašega otroka. Še zlasti se prepričajte, da je varnostni pas otroškega varnostnega sedeža primerno napet ter da ni zvit ali nepravilno nameščen.
- Poskrbite, da so vsi potniki pripeti z varnostnimi pasovi, tako zaradi njihove varnosti kot tudi zato, da v primeru nesreče ali nenadnega zaviranja ne poškodujejo otroka.
- Preverite, ali so sedeži vozila (zložljivi, nagibni ali vrtljivi) zablokirani.
- Preverite, da vzglavnik avtomobilskega sedeža ne ovira vzglavnika otroškega varnostnega sedeža: ne sme ga potiskati naprej. V tem

primeru odstranite vzglavnik s sedeža avtomobila, na katerem je nameščen otroški varnostni sedež. Vzglavnika ne odlagajte v prostor za shranjevanje prtljage nad glavo.

- Po nesreči, tudi lažji, je treba otroški varnostni sedež zamenjati, saj je morda utrpel poškodbe, ki pa s prostim očesom niso vselej opazne.
- Ne uporabljajte rabljenih otroških varnostnih sedežev: na njih so morda strukturne poškodbe, ki s prostim očesom niso opazne, vendar negativno vplivajo na varnost izdelka.
- Ne uporabljajte otroškega varnostnega sedeža, če je poškodovan, deformiran, prekomerno obrabljen ali če kakšen del sedeža manjka, saj izvirne varnostne lastnosti verjetno niso več zagotovljene.
- Z izdelka ne odstranjujte nalepk in logotipov.
- Prevlako sedeža lahko zamenjate samo z enako, ki jo je odobril proizvajalec, saj predstavlja neodtujljiv del otroškega varnostnega sedeža. Otroškega varnostnega sedeža nikoli ne uporabljajte brez prevleke, da ne ogrozite varnosti otroka.
- Otroški varnostni sedež je treba zamenjati, če je njegov varnostni pas porezan ali poškodovan.
- Izdelka ne smete nikakor spreminjati, razen če je spremembo odobril proizvajalec. Na otroški varnostni sedež ne nameščajte dodatne opreme, nadomestnih delov ali komponent, ki jih ni priskrbel ali odobril proizvajalec in ki niso namenjeni za otroški varnostni sedež.
- Med sedež vozila in otroški varnostni sedež ter med otroški varnostni sedež in otroka ne podlagajte ničesar – blazin, odevj itd. V primeru nesreče se lahko zgodi, da otroški varnostni sedež ne bo deloval pravilno.
- Prepričajte se, da med otroškim varnostnim sedežem in avtomobilskim sedežem ter med otroškim varnostnim sedežem in avtomobilskimi vrati ni predmetov.
- Ne prevažajte nepritrjenih, nezavarovanih predmetov ali prtljage na zadnji polici vozila: v primeru nezgode ali sunkovitega zaviranja lah-

ko poškodujejo sopotnike.

- Otroka nikoli ne pustite samega v vozilu, saj je to lahko nevarno! V otroškem varnostnem sedežu ne prevažajte več kot enega otroka naenkrat.
- Med vožnjo otroku ne dajajte hrane, še posebej ne lizik, sladoleda in druge hrane na palčki, ker v primeru nesreče ali močnega zaviranja otroka lahko poškodujejo.
- Med dolgimi vožnjami se pogosto ustavljajte: otrok se v otroškem varnostnem sedežu hitro utruji in potrebuje gibanje. Priporočamo, da otroka namestite v otroški varnostni sedež in iz njega vzamete na strani ob robu ceste.
- Če ste vozilo pustili na soncu, preverite, da različni deli otroškega varnostnega sedeža niso prevroči: morebitne pregrete dele pustite ohladiti, preden otroka posadite v varnostni sedež.
- Izdelka NE uporabljajte v načinu vgrajenega varnostnega pasu več kot 10 let. Uporaben do 12 let od prve uporabe v konfiguraciji z varnostnim pasom vozila. Po tem obdobju lahko spremembe v materialu (npr. zaradi izpostavljenosti sončni svetlobi) zmanjšajo ali ogrozijo učinkovitost izdelka.
- Družba Artsana zavrača vsakršno odgovornost za nepravilno uporabo izdelka in za kakršno koli uporabo, ki ni opisana v teh navodilih za uporabo.



SEZNAM SESTAVNIH DELOV (sliki 2 in 3)

- Ročica za nastavitev vzglavnika
- Naslon za glavo
- Vodilo diagonalnega pasu
- blazinic ramenskih varnostnih pasov
- Varnostni pas otroškega varnostnega sedeža
- Vodilo trebušnega pasu

- G. dodatna blazina
- H. zaponka
- I. Oblazinjen mednožni pas
- J. Trak za nastavitev varnostnih pasov
- K. Gumb za nastavitev pasu
- L. Ročica za nastavitev naklona
- M. Ročica za 360-stopinjno obračanje
- N. Spojnika sistema Isofix
- O. Indikatorji priključkov sistema Isofix
- P. gumba za izvlek konektorjev in sproščanje spojnikov sistema Isofix
- Q. Zgornji pritrdilni trak
- R. Vodnik za zgornji pritrdilni trak

PRAVILEN POLOŽAJ V VOZILU

40-105 cm:

To je napreden sistem za zadrževanje otrok i-Size. Odobren je v skladu s standardom št. 129/03 za uporabo na avtomobilskih sedežih, ki jih proizvajalec vozil opredeli kot ustrezne za sisteme i-Size oz. so kot taki označeni v navodilih za uporabo. V primeru dvomov se obrnite na proizvajalca sistema za zadrževanje otrok ali na proizvajalca vozila.

100-150 cm:

To je napreden sistem za zadrževanje otrok, kategorije jahač "i-Size". Odobren je v skladu s standardom št. 129/03 za uporabo na avtomobilskih sedežih, ki jih proizvajalec vozil opredeli kot ustrezne za sisteme i-Size oz. so kot taki označeni v navodilih za uporabo. V primeru dvomov se obrnite na proizvajalca sistema za zadrževanje otrok ali na proizvajalca vozila.

Če v vozilu ni sistema i-Size, preverite seznam združljivosti vozil, ki je na voljo prek kode QR na nalepki za namestitev izdelka in na koncu tega priročnika.

In questa configurazione, quando viene usata la posizione eretta con i connettori Isofix, il sistema di ritenuta per bambini potrebbe non essere adatto per tutti i veicoli.

In questo caso, il sistema avanzato di ritenuta per bambini può essere utilizzato solo con la cintura dell'auto.

NAMESTITEV

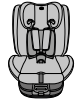
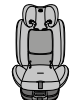
40–87 cm (nasproti smeri vožnje)	Vgrajen sistem varnostnih pasov + priključki ISOFIX + zgornji pritrdilni trak	
76–105 cm (v smeri vožnje)	Vgrajen sistem varnostnih pasov + priključki ISOFIX + zgornji pritrdilni trak	
100–150 cm	Priključki ISOFIX + tritočkovni varnostni pas vozila ali samo tritočkovni varnostni pas vozila	

1. 40–87cm i-SIZE Universal ISOFIX, obrnjen nasproti smeri vožnje: namestitev s priključki ISOFIX in zgornjim pritrdilnim trakom ter vgrajenim sistemom varnostnih pasov (glejte ilustracije od št. 4 do 17).

Dodatno blazino je treba uporabiti od 40 cm do 60 cm.

DODATNA BLAZINA

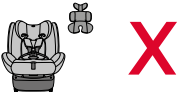
Od 40 cm do 60 cm	
> 60 cm	

POMEMBNA PODROČJA

- Namestitev otroškega varnostnega sedeža v položaj, obrnjen nasproti smeri vožnje, je obvezna do 15. meseca starosti.
- Namestite samo na sedeže, ki so opremljeni s sistemom Isofix in zgornjim pritrdilnim trakom.
- Pri namestitvi s sistemom Isofix, varnostni pasovi vozila ne smejo biti pritrjeni za otroškim varnostnim sedežem, saj bi se s tem zataknil napihljivi del varnostnega pasu.
- Do višine 60 cm je obvezna uporaba dodatne blazine (priložena). Od višine 61 cm dalje blazina ni več potrebna.
- Otroškega varnostnega sedeža nikoli ne uporabljajte na sedežih, ki so obrnjeni proti stranem ali zadnjemu delu vozila (slika 33).

2. • 76–105 cm >15 mesecev (največ 18 kg) i-SIZE Universal ISOFIX, obrnjen v smeri vožnje: namestitev s priključki ISO-FIX in zgornjim pritrdilnim trakom ter vgrajenim sistemom varnostnih pasov (glejte ilustracije od št. 18 do 22).

POMEMBNA PODROČJA

- Od 15. meseca starosti/76 cm dalje je otroški varnostni sedež mogoče namestiti v smeri vožnje.
- Namestite samo na sedeže, ki so opremljeni s sistemom Isofix in zgornjim pritrdilnim trakom.
- Otrok ne sme tehtati več kot 18 kg.
- Pri namestitvi s sistemom Isofix, varnostni pasovi vozila ne smejo biti pritrjeni za otroškim varnostnim sedežem, saj bi se s tem zataknil napihljivi del varnostnega pasu.
- Otroškega varnostnega sedeža nikoli ne uporabljajte na sedežih, ki so obrnjeni proti stranem ali zadnjemu delu vozila (slika 33).

3. Sprememba konfiguracije iz i-SIZE Universal ISOFIX v jahača i-SIZE (glejte slike od številke 23 do 30).

4. 100–150 cm i-SIZE jahač: namestitev s priključki ISOFIX in tritočkovnim varnostnim pasom avtomobila ali samo s tritočkovnim varnostnim pasom avtomobila (glejte ilustracije od št. 31 do 50).

POMEMBNA PODROČJA

- Sedež vozila mora biti opremljen s tritočkovnim varnostnim pasom, bodisi statičnim bodisi z navijanjem, ki je odobren v skladu s pravilnikom UN/ECE št. 16 ali drugimi enakovrednimi standardi (slika 31).
- Namestitev je mogoča na sedežih, opremljenih s sistemom ISOFIX, ali samo s tritočkovnimi varnostnimi pasovi v vozilu.
- Otroškega sedeža nikdar ne nameščajte na sedeže, ki so opremljeni samo s dvotočkovnim varnostnim pasom (sl. 32).
- Zagotovite, da trebušni del varnostnega pasu vozila pravilno sega čez otrokov trebuh.
- Če otroški varnostni sedež uporabljate v vozilu, opremljenem z zadnjimi varnostnimi pasovi z vgrajenimi varnostnimi blazinami (napihljivi varnostni pasovi), lahko delovanje med napihljivim delom varnostnega pasu in tem sistemom za zadrževanje otrok povzroči

resno poškodbo ali smrt. Če otroški varnostni sedež uporabljate v vozilu, opremljenem z varnostnimi pasovi zadnjih sedežev z vgrajenimi varnostnimi blazinami (napihljivi varnostni pasovi), upoštevajte navodila za uporabo proizvajalca vozila.

- f) Otroški varnostni sedež lahko namestite na sprednji sopotnikov sedež ali kateri koli zadnji sedež, tudi če ti niso opremljeni s sistemom ISOFIX. Tega otroškega varnostnega sedeža nikoli ne uporabljajte na prečno obrnjenih sedežih vozila ali takih, ki so obrnjeni v nasprotno smer vožnje (slika 33).
- g) Prepričajte se, da sponka tritočkovnega varnostnega pasu avtomobila ni previsoka. V nasprotnem primeru poskusite namestiti otroški varnostni sedež na drug sedež v vozilu.



ČIŠČENJE PLATNE PREVLEKE

Tekstilno prevleko otroškega varnostnega sedeža za otroke je mogoče v celoti sneti in jo oprati ročno ali v pralnem stroju pri 30 °C. Oporno blazino perite le ročno. Prosimo, preberite si navodila za čiščenje na oznaki za nego prevleke, kjer so navedeni naslednji simboli za pranje perila:



Čistite ročno



Pranje v pralnem stroju pri 30 °C.



Beljenje s klorom ni dovoljeno



Sušenje v stroju ni dovoljeno



Likanje ni dovoljeno



Kemično čiščenje ni dovoljeno

Nikoli ne uporabljajte abrazivnih čistil ali topil. Prevleke ne sušite strojno, temveč jo obesite mokro, ne da bi jo oželi. Prevleko lahko zamenjate izključno s tako, ki jo je odobril proizvajalec, saj je sestavni del otroškega varnostnega sedeža in kot taka varnostni element.

OPOZORILO! Otroškega varnostnega sedeža nikoli ne uporabljajte brez prevleke, da ne ogrozite varnosti otroka.

Če želite sneti prevleko, sledite naslednjemu postopku:

Prevleka

- Odpnite varnostne pasove otroškega varnostnega sedeža;
- Odstranite oblazinjeni mednožni pas;
- Dvignite naslon za glavo;
- Odstranite blazinice ramenskih pasov;
- Z gumbi odpnite osrednjo podlogo prevleke;
- Odpnite gumbe prevleke, ki so ob trebušnem vodilu za pas in na zadnji strani naslonjala otroškega varnostnega sedeža;
- Odstranite prevleko.

Naslon za glavo

- Odpnite gumbe na zadnji strani naslona za glavo otroškega varnostnega sedeža;
- Odpnite gumbe na spodnjem delu naslona za glavo;
- Odstranite naslon za glavo.

ČIŠČENJE PLASTIČNIH IN KOVINSKIH DELOV

Za čiščenje plastičnih delov oziroma delov iz lakirane pločevine uporabljajte le vlažno krpo. Nikoli ne uporabljajte abrazivnih čistil ali topil. Gibljivih delov otroškega varnostnega sedeža nikakor ne mažite.

PREVERJANJE OHRANJENOSTI SESTAVNIH DELOV

Svetujemo vam, da redno preverjate ohranjenost naslednjih delov:

- **Tekstilna prevleka:** prepričajte se, da polnilo ne izhaja iz prevleke. Preverite ohranjenost šivov: ne smejo biti pretrgani.
- **Zadrževalni pasovi:** na predelih nastavitvenega traku, mednožnega pasu, ramenskih trakov in v predelu ploščice za nastavitev pasov preverite, da obloga ni obrabljena ali da varnostna pasova nista poškodovana ali oguljena.
- **Plastični deli:** preverite ohranjenost vseh plastičnih delov, na katerih ne sme biti očitnih poškodb ali razbarvanih predelov.

SHRANJEVANJE IZDELKA

Ko otroški varnostni sedež ni nameščen v vozilu, vam svetujemo, da ga hranite v suhem prostoru, daleč od virov toplote, ter ga zaščitite pred prahom, vlago in neposredno sončno svetlobo.

ODSTRANJEVANJE IZDELKA MED ODPADKE

Ko otroški varnostni sedež doseže predvideno življenjsko dobo, ga prenehajte uporabljati in ga odpeljite na ustrezno mesto za zbiranje odpadkov. Otroški varnostni sedež vedno obračajte v skladu z navodili in predpisi, določenimi v državi uporabe.

GARANCIJA

Garancija za ta izdelek velja za vse okvare, ki so nastale med običajno uporabo, kot je opisano v navodilih za uporabo. Garancija zato ne velja v primeru poškodb, ki so nastale kot posledica nepravilne uporabe, obrabe ali nesreče. Za čas trajanja garancije si, kjer so na voljo, preberite ustrezna določila iz nacionalne zakonodaje države nakupa.

Unico Evo i-SIZE (40 – 150 cm)

Tento typ autosedačky je schválený v súlade s normou ECE R 129/03 pre prepravu detí:

- s výškou medzi 40 až 150 cm (obr. 1);
 - 40 – 105 cm (Max. 18 kg) – i-Size (integrálny zdokonalený detský zadržiavací systém Universal ISOFIX)
 - 100 – 150 cm – podsedač i-Size (neintegrálny univerzálny zdokonalený detský zadržiavací systém)
- Vek: od narodenia do približne 12 rokov
- Pre smer dopredu aj dozadu.

NÁVOD NA POUŽÍVANIE

PRED INŠTALÁCIOU AUTOSEDAČKY SI POZORNE PREČÍTAJTE CELÝ TENTO NÁVOD NA POUŽÍVANIE, ABY STE PREDÍŠLI NEBEZPEČENSTVU PRI POUŽÍVANÍ VÝROBKU, A UCHOVAJTE SI HO, ABY STE HO MOHLI POUŽIŤ V BUDÚCNOSTI.

UPOZORNENIA

- Pred použitím odstráňte a zlikvidujte všetky plastové vrecká a obalové materiály a uchovávajte ich mimo dosahu detí. Tieto položky zlikvidujte ako separovaný odpad v súlade s platnými zákonmi.
- Každá krajina má iné bezpečnostné zákony a nariadenia pre prepravu detí v autách, preto odporúčame obrátiť sa na miestne úrady, ktoré vám poskytnú viac informácií.
- Nedovoľte, aby niekto používal výrobok bez toho, aby si vopred prečítal návod na používanie. Tento návod uschovajte na budúce použitie.
- Uistite sa, že všetci cestujúci vo vozidle vedia, ako odopnúť dieťa z autosedačky v prípade núdze.

- Počas jazdy, predtým, než začnete nastavovať detskú autosedačku, alebo pred umiestnením dieťaťa, odstavte vozidlo na bezpečné miesto.
- Pravidelne kontrolujte, či si dieťa neotvorilo sponu bezpečnostného pásu na detskej autosedačke a či sa nehrá s žiadnym jeho dielom.
- Nedovoľte deťom, aby sa hrali s dielmi alebo časťami detskej autosedačky.
- Skontrolujte, či brušné časti bezpečnostných pásov, ktoré zadržiavajú dieťa, pevne spočívajú na panvovej oblasti, aby v prípade nárazu netlačili na brucho.
- Keď sa detská autosedačka nepoužíva, mala by sa pripevniť k sedadlu alebo uložiť v batožinovom priestore vozidla, pričom nastavovacia páčka naklonenia musí byť úplne zasunutá do dolnej časti autosedačky. Nezaistená autosedačka môže v prípade nehody alebo prudkého brzdzenia predstavovať nebezpečenstvo pre pasažierov.
- Sedačku by mala upravovať iba dospelá osoba.
- Riziko vážneho poranenia dieťaťa narastá nielen pri nehodách, ale aj za iných okolností (napr.: prudkom brzdení atď.), pokiaľ sa dôsledne nedodržiavajú tieto pokyny.
- Žiadna sedačka nemôže zaručiť bezpečnosť vášho dieťaťa v prípade autonehody, ale používanie tohto produktu pri správnej inštalácii znižuje riziko vážnych zranení alebo úmrtia.
- Autosedačku používajte vždy správne nastavenú, a to aj v prípade jazdy na krátke vzdialenosti. Nepoužívanie autosedačky ohrozuje bezpečnosť vášho dieťaťa. Overte si najmä, či je pás detskej autosedačky dostatočne napnutý, či nie je skrútený alebo či sa nenachádza v nesprávnej polohe.
- Ubezpečte sa, že všetci pasažieri vo vozidle majú pre svoju vlastnú bezpečnosť po celý čas jazdy pripútané bezpečnostné pásy. V prípade nehody alebo náhleho zbrzdzenia by totiž mohli poraniť dieťa.
- Skontrolujte, či sú sedadlá vozidla (sklopné, výklopné alebo otočné) dobre uchytené.
- Skontrolujte, či opierka hlavy sedadla vozidla neprekáža opierke hlavy detskej autosedačky: neposúvajte ju dopredu. Pokiaľ opierka

hlavy prekáža, odstráňte ju zo sedadla vozidla, ku ktorému je detská autosedačka pripevnená, a to bez jej opretia o nosič batožiny.

- V prípade nehody, akokoľvek malej, alebo náhodného pádu sa môže autosedačka poškodiť, hoci poškodenie voľným okom nevidieť, je potrebné autosedačku vymeniť.
- Nepoužívajte autosedačky z druhej ruky: Môžu mať skryté štrukturálne poškodenia, ktoré nie sú viditeľné voľným okom, ale môžu ohroziť bezpečnosť výrobku.
- Detskú autosedačku nepoužívajte, ak je poškodená, deformovaná, nadmerne opotrebovaná, prípadne ak chýbajú akékoľvek jej časti, pretože môžu byť ohrozené jej pôvodné bezpečnostné funkcie.
- Z výrobku neodstraňujte logá ani štítky.
- Textilný potah autosedačky sa môže vymeniť iba za potah schválený výrobcom, pretože tvorí neoddeliteľnú súčasť detskej autosedačky. Autosedačku nesmiete používať bez potahu, aby ste neohrozili bezpečnosť dieťaťa.
- Ak je bezpečnostný pás natrhnutý alebo rozstrapkaný, autosedačka sa musí vymeniť.
- Tento produkt sa nesmie žiadnym spôsobom meniť ani upravovať, pokiaľ takéto zmeny a úpravy neschváli výrobca. Neinštalujte na túto autosedačku príslušenstvo, náhradné diely alebo komponenty, ktoré vám nedodal výrobca alebo ktoré neboli schválené výrobcom.
- Nepoužívajte žiadne predmety – vankúše, deky atď. – ktorými by ste oddelili detskú autosedačku od sedadla vozidla či na oddelenie dieťaťa od detskej autosedačky: V prípade nehody by autosedačka nemusela správne fungovať.
- Skontrolujte, či nie sú medzi detskou autosedačkou a sedadlom vozidla alebo medzi detskou autosedačkou a dverami vsunuté nejaké predmety.
- Na zadnej polici vozidla neprepravujte voľné alebo nezaistené predmety či batožinu: v prípade nehody alebo prudkého zabrzdzenia by mohli spôsobiť zranenie spolucestujúcich.

- Nikdy nenechávajte dieťa vo vozidle samotné, môže to byť nebezpečné!
- Nikdy neprepravujte v autosedačke viac ako jedno dieťa.
- Pri jazde nedávajte dieťaťu potraviny, najmä nie lízanky, nanuky či iné potraviny na paličkách. V prípade nehody alebo prudkého brzdzenia by mohli dieťa zraniť.
- Počas dlhej cesty sa odporúča robiť časté prestávky: pri sedení v detskej autosedačke sa deti naviaajú rýchlejšie a potrebujú viac pohybu. Odporúčame, aby deti nastupovali do autosedačky a vystupovali z nej na strane chodníka.
- Pokiaľ vozidlo necháte na slnku, skontrolujte, či jednotlivé diely detskej autosedačky nie sú príliš horúce: Ak áno, predtým, než usadíte dieťa, nechajte autosedačku vychladnúť, aby nedošlo k popáleniu dieťaťa.
- **NEPOUŽÍVAJTE** výrobok v režime zabudovaného bezpečnostného pásu dlhšie než 10 rokov. Dá sa používať až do 12 rokov od prvého použitia v konfigurácii s bezpečnostným pásmo vozidla. Po tomto čase zmeny materiálov (napr. v dôsledku vystavenia slnečnému žiareniu) môžu znížiť alebo zhoršiť kvalitu výrobku.
- Spoločnosť Artsana nenesie zodpovednosť za nevhodné použitie výrobku a za použitie výrobku, ktoré je v rozpore s týmto návodom na používanie.



ZOZNAM KOMPONENTOV (obr. 2 a 3)

- A. Páka na úpravu opierky hlavy
- B. Opierka hlavy
- C. Vodidlo priečného pásu
- D. Náplečné pásy
- E. Bezpečnostný pás detskej autosedačky
- F. Vodidlo brušného pásu
- G. Zmenšovaci vankúš

- H. Spona bezpečnostného pásu
- I. Čalúnenie medzinožného popruhu
- J. Popruh pre nastavenie pásov
- K. Tlačidlo na nastavenie pásu
- L. Ovládač polohovania
- M. Páka pre otočenie o 360°
- N. Spojovacie prvky Isofix
- O. Indikátory konektorov Isofix
- P. Tlačidlá vytiahnutia a uvoľnenia konektora Isofix
- Q. Horný popruh
- R. Vedenie horného popruhu

SPRÁVNA POLOHA VO VOZIDLE

40 – 105 cm:

Ide o pokročilý systém zadržania dieťaťa typu „i-Size“. Je schválený v súlade s nariadením č. 129/03 pre používanie vo vozidlách na sedadlách kompatibilných so systémom „i-Size“ podľa informácií výrobcu vozidla v návode na používanie vozidla. V prípade pochybností sa poraďte s výrobcom detského zadržiavacieho systému alebo vozidla.

100 – 150 cm:

Ide o pokročilý detský zadržiavací systém typu podsedačka „i-Size“. Je schválený v súlade s nariadením č. 129/03 pre používanie vo vozidlách na sedadlách kompatibilných so systémom „i-Size“ podľa informácií výrobcu vozidla v návode na používanie vozidla. V prípade pochybností sa poraďte s výrobcom detského zadržiavacieho systému alebo vozidla.

Ak vozidlo nemá sedadlo typu i-Size, skontrolujte zoznam kompatibility vozidla dostupný cez QR kód na inštalačnom štítku výrobku a na konci tohto návodu.

In questa configurazione, quando viene usata la posizione eretta con i connettori Isofix, il sistema di ritenuta per bambini potrebbe non essere adatto per tutti i veicoli.

In questo caso, il sistema avanzato di ritenuta per bambini può essere utilizzato solo con la cintura dell'auto.

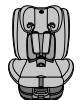
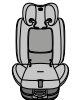

INŠTALÁCIA

40 – 87 cm (otočené v proti smere jazdy)	Zabudovaný systém bezpečnostného pásu + konektory ISOFIX + vrchný popruh	
76 – 105 cm (otočené v smere jazdy)	Vstavaný systém bezpečnostného pásu + konektory ISOFIX + horný popruh	
100 – 150 cm	Konektory ISOFIX + 3-bodový bezpečnostný pás vozidla alebo len 3-bodový bezpečnostný pás vozidla	

1. 40 – 87 cm i-SIZE Universal ISOFIX otočená dozadu: inštalácia s konektormi ISOFIX a vrchným popruhom a zabudovaným systémom bezpečnostného pásu (pozri ilustrácie pod číslami 4 až 17).

Od 40 cm do 60 cm je potrebné použiť zmenšovacie vankúš.

ZMENŠOVACÍ VANKÚŠ

Od 40 cm do 60 cm	
> 60 cm	

OBLASTI ZAMERANIA

- Inštalácia autosedačky otočenej dozadu je povinná až do 15 mesiacov.
- Inštalujte iba na sedadlá vybavené systémom Isofix a Top Tether.
- Pri inštalácii so systémom Isofix nesmie byť bezpečnostný pás upevnený za detskou autosedačkou, pretože by sa aktivovala nafukovacia časť bezpečnostného pásu.
- Použitie zmenšovacieho vankúša (priložený) je povinné do 60 cm. Od 61 cm zmenšovací vankúš už nie je potrebný.
- Nikdy túto autosedačku nepoužívajte na sedadlách vozidla, ktoré sú otočené do boku alebo dozadu vozidla (obr. 33).

2. 76 – 105 cm > 15 mesiacov (max. 18 kg) i-SIZE Universal ISO-FIX otočená dopredu: inštalácia s konektormi ISOFIX a vrchným popruhom a zabudovaným systémom bezpečnostného pásu (pozri ilustrácie pod číslami 18 až 22).

OBLASTI ZAMERANIA

- Od 15 mesiacov / 76 cm možno autosedačku inštalovať otočenú dopredu.
- Inštalujte iba na sedadlá vybavené systémom Isofix a konektormi Top Tether.
- Dieťa nesmie vážiť viac ako 18 kg.
- Pri inštalácii so systémom Isofix nesmie byť bezpečnostný pás vozidla upevnený za detskou autosedačkou, pretože by sa aktivovala nafukovacia časť bezpečnostného pásu.
- Nikdy túto autosedačku nepoužívajte na sedadlách vozidla, ktoré sú otočené do boku alebo dozadu vozidla (obr. 33).

3. Zmena konfigurácie z i-SIZE Universal ISOFIX na i-SIZE podsedák (pozri ilustrácie pod číslami 23 až 30).

4. 100 – 150 cm podsedák i-SIZE: inštalácia s konektormi ISOFIX a trojbodovým bezpečnostným pásom vozidla alebo iba s trojbodovým bezpečnostným pásom (pozri ilustrácie pod číslami 31 až 50).

OBLASTI ZAMERANIA

- Sedadlo vozidla musí byť vybavené 3-bodovým bezpečnostným pásom, a to statickým alebo s navijacím zariadením, ktorý je schválený podľa nariadenia UN/ECE č. 16 alebo iných ekvivalentných noriem (obr. 31).
- Môže sa inštalovať na sedadlách vybavených systémom Isofix alebo s použitím 3-bodového bezpečnostného pásu vozidla.
- Nikdy nepripevňujte detskú autosedačku na sedadlo vozidla, ktoré je vybavené iba 2-bodovým bezpečnostným pásom (obr. 32).
- Uistite sa, že brušná časť bezpečnostného pásu vozidla správne spočíva na drieku dieťaťa.
- Ak sa používa vo vozidle vybavenom bezpečnostným pásom na zadných sedadlách so zabudovanými airbagmi (nafukovacie bezpečnostné pásy), vzájomné pôsobenie medzi nafukovacou časťou

bezpečnostného pásu a týmto detským zadržiavacím systémom by mohlo spôsobiť vážne zranenie alebo smrť. Pri používaní autosedačky vo vozidlách vybavených bezpečnostným pásom na zadných sedadlách so zabudovanými airbagmi (nafukovacie bezpečnostné pásy) sa riadte pokynmi v návode výrobcu vozidla.

- f) Detskú autosedačku môžete pripievať na prednom sedadle spolujazdca alebo na ľubovoľnom zadnom sedadle, aj keď nie je vybavené systémom Isofix. Nikdy túto autosedačku nemontujte na sedadlá otočené bokom alebo smerujúce opačne ako sedadlo vodiča (obr. 33).
- g) Uistite sa, že spona trojbodového bezpečnostného pásu nie je príliš vysoko. V opačnom prípade skúste nainštalovať autosedačku na iné sedadlo vo vozidle.



ČISTENIE POŤAHU

Poťah detskej sedačky je snímateľný a je možné ho prať ručne alebo v práčke pri teplote 30 °C, zatiaľ čo vložku možno prať výhradne ručne. Pozrite si pokyny na čistenie na štítku poťahu. Na štítku nájdete nasledovné symboly týkajúce sa prania:



Ručné pranie



Pranie v práčke pri teplote 30 °C.



Nebieliť



Nesušiť v sušičke



Nežehliť



Nečistiť suchým čistením

Nikdy nepoužívajte abrazívne prostriedky a rozpúšťadlá. Nesušte poťah v sušičke a nechajte ho vyschnúť bez toho, aby ste ho žmýkali v rukách.

Textilný poťah sa môže vymeniť iba za poťah schválený výrobcom, pretože tvorí neoddeliteľnú súčasť detskej autosedačky a predstavuje tak jeden z jeho bezpečnostných prvkov.

UPOZORNENIE! Autosedačku nesmiete používať bez poťahu, aby ste neohrozili bezpečnosť dieťaťa.

Ak chcete sňať poťah, riadte sa nasledujúcimi pokynmi:

Poťah

- Odopnite bezpečnostné pásy vozidla;
- Odoberte vystlaný lonový pás;
- Zdvihnite hlavovú opierku;
- Odstráňte náplečné pásy;
- Pomocou tlačidiel odopnite strednú časť poťahu;
- Odopnite gombíky poťahu nachádzajúce sa pri vedení brušného pásu a na zadnej strane chrbtovej opierky autosedačky;
- Stiahnite poťah.

Opierka hlavy

- Odopnite gombíky na zadnej strane hlavovej opierky autosedačky;
- Odopnite gombíky na základni hlavovej opierky;
- Stiahnite hlavovú opierku.

ČISTENIE PLASTOVÝCH A KOVOVÝCH ČASŤÍ

Na čistenie plastových alebo lakovaných kovových častí používajte len navlhčenú handričku. Nikdy nepoužívajte abrazívne prostriedky a rozpúšťadlá.



Pohyblivé časti detskej autosedačky sa nesmú žiadnym spôsobom masť.

KONTROLA INTEGRITY JEDNOTLIVÝCH ČASTÍ

Odporúča sa pravidelne kontrolovať integritu a opotrebovanosť nasledujúcich častí:

- **Textilný poťah:** skontrolujte, či čalúnenie nevychádza cez švy. Skontrolujte stav švov: vždy musia byť neporušené a nepoškodené.
- **Pásy:** skontrolujte, či nedochádza k rozstrapkaniu tkaniny poťahu a opotrebeniu hrúbky bezpečnostného pásu autosedačky v častiach nastavovacieho pásu, lonového pásu, pliec a v oblasti príchytky nastavenia pásov.
- **Prvky z plastu:** skontrolujte stav opotrebenia všetkých častí z plastu, na ktorých nesmú byť viditeľné žiadne známky poškodenia alebo odfarbenia.

SKLADOVANIE PRODUKTU

Ak nie je autosedačka nainštalovaná v aute, odporúča sa skladovať ju na suchom mieste, ďaleko od zdrojov tepla, prachu, vlhka a priameho slnečného žiarenia.

LIKVIDÁCIA PRODUKTU

Keď detská autosedačka prestane vyhovovať bezpečnostným štandardom, prestaňte ju používať a vyhodte ju do odpadu na príslušnom zbernom mieste. Pri likvidácii detskej autosedačky vždy dodržiavajte pravidlá a predpisy platné v krajine používania autosedačky.

ZÁRUKA

Na tento výrobok sa vzťahuje záruka na akýkoľvek nesúlad pri bežných podmienkach použitia, ako je to uvedené v návode na používanie. Záruka preto neplatí v prípade škody spôsobenej nesprávnym

používaním, opotrebením alebo nepredvídanými udalosťami. Počas trvania záruky na chyby týkajúce sa zhody výrobku sa vzťahujú ustanovenia príslušných predpisov platných v krajine, kde bol výrobok zakúpený.

Unico Evo i-SIZE (40–150 cm)

Ez a gyermekülés megfelel az ECE R 129/03 előírásnak gyermekek szállítására.

- Gyermekek magassága: 40–150 cm (1. ábra);
 - 40–105 cm (max. 18 kg) – i-Size (integrált, univerzális ISOFIX megnövelt biztonságot nyújtó gyermekbiztonsági rendszer)
 - 100–150 cm – i-Size ülés magasztató (nem integrált, univerzális, megnövelt biztonságot nyújtó gyermekbiztonsági rendszer)
- Életkor: születéstől kb. 12 éves korig
- Hátra és előre néző pozíció is.

HASZNÁLATI UTASÍTÁS

AZ ÜLÉS BESZERELÉSE ELŐTT A TERMÉK HASZNÁLATA SORÁN BEKÖVETKEZŐ VESZÉLYEK ELKERÜLÉSE ÉRDEKÉBEN OLVASSA EL A TELJES ÚTUTATÓT, ÉS ŐRIZZE MEG AZT A KÉSŐBBI HASZNÁLATRA.

FIGYELMEZTETÉSEK

- Használat előtt távolítsa el, és dobja ki a műanyag zacskókat és csomagolóanyagokat, és tartsa távol azokat a gyermekektől. A vonatkozó törvényi előírásoknak megfelelően, szelektíven gyűjtse ezeket a hulladékokat.
- A gyermekek autóban történő biztonságos szállításának szabályai országonként eltérőek, ezért javasolt további információért a helyi hatóságokhoz fordulni.
- A terméket az útmutató elolvasása nélkül senki ne használja! Őrizze meg az útmutatót, mert később még szüksége lehet rá!
- Győződjön meg róla, hogy az autó összes utasa tudja, hogyan kell a gyermeket kivenni a gyermekülésből vészhelyzet esetén.

- Ha a gyermekülés útközben beállítást igényel, először álljon meg a járművével egy biztonságos helyen.
- Időközönként ellenőrizze, hogy a gyermeke nem nyitotta-e ki a gyermekülés biztonsági övét, valamint, hogy nem játszik-e annak valamelyik alkatrészével.
- Ne engedje meg a gyermekeknek, hogy a gyermekülés alkatrészeivel vagy alkatrészelemeivel játsszanak.
- Ellenőrizze, hogy a gyermeket rögzítő biztonsági pánt hasi részei szilárdan tartják-e a medencetájkot, hogy ütközés esetén ne nyomja meg a hasat.
- Amikor éppen nem használják a gyermekülést, azt a jármű üléséhez rögzítve tárolja, vagy tegye a csomagtartóba oly módon, hogy a gyermekülés állítható füle teljesen a legalsó pozícióban legyen. A be nem rögzített gyermekülés veszélyeztetheti az utasokat baleset vagy hirtelen fékezés esetén.
- A gyermekülés minden beállítását csak felnőtt végezheti.
- A gyermekét érő súlyos sérülések kockázata nem csak a balesetek esetén, hanem egyéb körülmények között is megnőhet (hirtelen fékezés, stb.), ha nem tartja be az alábbi utasításokat.
- Egyetlen gyermekülés sem garantálhatja az ön gyermeke teljes biztonságát baleset esetén, de ez a termék, amennyiben helyesen szerelik be, jelentősen csökkenti a súlyos sérülés kockázatát.
- Minden esetben, még rövid utak esetén is megfelelő módon beszerelve használja a gyermekülést. Ha nem így tesz, kockáztatja a gyermek épségét. Különösen arra fordítson figyelmet, hogy a biztonsági öv feszes legyen, ne legyen összecsavarodva vagy helytelen pozícióban!
- Bizonyosodjon meg róla, hogy az autóban utazók a saját biztonságuk érdekében becsatolták a biztonsági öveiket, valamint azért, mert baleset vagy hirtelen fékezés esetén kárt okozhatnak a gyermekben.
- Bizonyosodjon meg róla, hogy a járműülések (összecsukható, dönthető vagy forgó) rögzítése megfelelő.
- Ellenőrizze, hogy az autóülés fej támasza nincs-e útban a gyermekülés fej támaszának: ne tolja előre! Ilyenkor vegye le az adott járműülés fej támaszát a gyermekülés rögzítése előtt. A levett fej támaszt ne a

kalaptartóra tegye.

- Balesetet követően, még ha kisebb is, a gyermekülést ki kell cserélni, hiszen lehetséges, hogy az megsérült és ezen sérülések nem feltétlenül észlelhetők szabad szemmel.
- Ne használjon másodkézből beszerzett gyermekülést: Szabad szemmel nem észlelhető károk lehetnek a szerkezetében, ezért a termék biztonsága nem szavatolt.
- Ne használjon sérült, deformálódott, túlzott mértékben elhasznált vagy egyes alkatrészekkel nem rendelkező gyermekülést, hiszen annak biztonsági funkciói korlátozottak lehetnek.
- Ne távolítsa el a termékről a címkéket és logókat!
- Az üléshezátot kizárólag a gyártó által jóváhagyott másik huzatra cserélje ki, mivel az a gyermekülés szerves részét képezi. A gyermekülést tilos huzat nélkül használni, mert ezzel gyermeke biztonságát veszélyezteti.
- Amennyiben a pántok elszakadnak vagy elkopnak, a gyermekülést ki kell cserélni.
- A terméket semmilyen módon sem szabad átalakítani, kivéve, ha az átalakítást a gyártó jóváhagyta. Ne szereljen fel nem a gyártó által biztosított vagy jóváhagyott és a gyermeküléssel történő használatra szánt kiegészítőket pótalkatrészeket, vagy alkatrészeket.
- Ne tegyen semmit - párna, takaró, stb. - a gyermekülés és a járműülés közé, továbbá a gyermek és a gyerekekülés közé az elválasztásuk érdekében: ellenkező esetben, baleset esetén a gyermekülés nem feltétlenül fog megfelelően működni.
- Ügyeljen rá, hogy a gyermekülés és a járműülés, valamint a gyermekülés és a jármű ajtaja közé ne kerüljenek tárgyak.
- Ne szállítson billegő, le nem rögzített tárgyakat vagy csomagokat a gépjármű kalaptartóján: balesetkor vagy hirtelen fékezésnél az utasok megsérülhetnek.
- Soha ne hagyja a gyermeket egyedül a gépkocsiban, veszélyes lehet!

- A gyermekülésben soha ne szállítson egyszerre egynél több gyermeket!
- Utazás közben ne adjon enni-ivót gyermekének, különösen nyálkát, jégkrémet vagy egyéb pálcikás ételt, mert azok baleset vagy hirtelen fékezés esetén sérülést okozhatnak a gyermeknek.
- Hosszú utazás során javasoljuk, hogy gyakran álljon meg: a gyermekek könnyedén kifradhatnak, miközben a gyermekülést használják, és mozogniuk kell. Javasoljuk, hogy a gyerekek a gyermekülésbe való be- és kiszálláskor a járda felőli oldalt használják.
- Ha a gyermekülést a napon hagyta, használat előtt ellenőrizze, hogy a gyermekülés egyes részei nem túl forróak-e: ha igen, várja meg, amíg kihűlnek, nehogy a gyermek égési sérülést szenvedjen!
- NE használja a terméket a beépített biztonsági öv módban 10 évnél hosszabb ideig. Az első használatától számítva 12 évig használható a jármű biztonsági övével kialakított konfigurációban. Ezt követően az anyagban bekövetkező változások (pl. napfény hatására) csökkenthetik vagy károsan befolyásolhatják a termék hatékonyságát.
- Az Artsana cég nem vállal felelősséget a termék nem rendeltetésszerű vagy a használati utasításban feltüntetettől eltérő használatára vonatkozóan.



ALKATRÉSZEK JEGYZÉKE (2. és 3. ábra)

- Fejtámasz-beállító kar
- Fejtámasz
- Átlós biztonsági öv elvezetés
- Vállpántok
- A gyermekülés biztonsági övei
- Hasi biztonsági öv elvezetés
- Szűkítőpárna

H. Csát

I. Párnázott ágyékpánt

J. Biztonsági öv szabályozó pánt

K. Pánt beállító gombja

L. Döntőkar

M. 360°-ban elforduló kar

N. Isofix csatlakozók

O. Isofix csatlakozó jelzők

P. Isofix csatlakozók kiadó és kioldó gombjai

Q. Top Tether pántvezető

R. Top Tether pánt

MEGFELELŐ ELHELYEZÉS A JÁRMŰBEN

40–105 cm:

Ez egy fejlett „i-Size” gyermekbiztonsági rendszer. A 129/03. sz. jogszabály alapján „i-Size compatible” (i-Size kompatibilis) ülésekkel rendelkező - a jármű gyártója által a jármű használati útmutatójában feltüntetett - járművekben használható. Kétség esetén vegye fel a kapcsolatot a gyermekbiztonsági rendszer vagy a jármű gyártójával.

100–150 cm:

Ez egy „i-Size” ülésmagasítónak minősített továbbfejlesztett gyermekbiztonsági rendszer. A 129/03. sz. jogszabály alapján „i-Size compatible” (i-Size kompatibilis) ülésekkel rendelkező - a jármű gyártója által a jármű használati útmutatójában feltüntetett - járművekben használható. Kétség esetén vegye fel a kapcsolatot a gyermekbiztonsági rendszer vagy a jármű gyártójával.

Ha a jármű nem rendelkezik i-Size üléssel, ellenőrizze a jármű kompatibilitási listáját, mely a termék beszerelési címkéjén és az útmutató végén található QR-kódon keresztül érhető el.

In questa configurazione, quando viene usata la posizione eretta con i connettori Isofix, il sistema di ritenuta per bambini potrebbe non essere adatto per tutti i veicoli.

In questo caso, il sistema avanzato di ritenuta per bambini può essere utilizzato solo con la cintura dell'auto.

BESZERELÉS

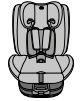
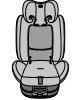
40–87 cm (hátra néző)	Beépített biztonsági öv rendszer + ISOFIX csatlakozók + Top Tether	
76–105 cm (előre néző)	Beépített biztonsági öv rendszer + ISOFIX csatlakozók + Top Tether	
100–150 cm	ISOFIX csatlakozók + a jármű 3 pontos biztonsági öve vagy csak a jármű 3 pontos biztonsági öve	

1. 40–87cm i-SIZE Universal ISOFIX hátra néző: beszerelés ISOFIX csatlakozókkal, illetve Top Tether és beépített biztonsági öv rendszerrel (lásd a 4–17. ábrákat).

A szűkítőpárna 40–60 cm között használandó.

SZŰKÍTŐPÁRNA

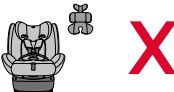
40 cm és 60 cm testmagasság között	
> 60 cm	

KIEMELTEN FONTOS

- A gyermekülést 15 hónapos korig kötelezően hátra néző pozícióban kell beszerelni.
- Kizárólag Isofix és Top Tether rendszerrel ellátott járműülésre szerelje fel.
- Isofix rendszerrel való beszerelés esetén a biztonsági övet tilos a gyermekülés mögött rögzíteni, mert ez beakadna a biztonsági öv felfújódó részébe.
- 60 cm testmagasságig kötelező a szűkítőpárna (a szállítási terjedelem része) használata. 61 cm magasság fölött a szűkítőpárna használata már nem kötelező.
- Ezt a gyermekülést soha ne szerelje olyan járműülésre, amely oldalirányba vagy menetiránynak háttal néz (33. ábra).

2. 76–105 cm >15 hónap (max. 18 kg) i-SIZE Universal ISOFIX előre néző: beszerelés ISOFIX csatlakozókkal, illetve Top Tether és beépített biztonsági öv rendszerrel (lásd a 18–22.

ábrákat).

KIEMELTEN FONTOS

- 15 hónapos kor / 76 cm testmagasság fölött a gyermekülés előre néző pozícióba is beszerelhető.
- Kizárólag Isofix és Top Tether csatlakozókkal ellátott ülésre szerelje fel.
- A gyermek testsúlya nem haladhatja meg a 18 kg-ot.
- Isofix rendszerrel való beszerelés esetén a jármű biztonsági övet tilos a gyermekülés mögött rögzíteni, mert az beakadna a biztonsági öv felfújódó részébe.
- Ezt a gyermekülést soha ne szerelje olyan járműülésre, amely oldalirányba vagy menetiránynak háttal néz (33. ábra).

3. A konfiguráció i-SIZE Universal ISOFIX rendszerrel i-SIZE ülésmagasító rendszerre történő módosítása (lásd a 23–30. ábrákat).

4. 100–150 cm i-SIZE ülésmagasító: beszerelés ISOFIX csatlakozókkal és a jármű 3 pontos biztonsági övével vagy kizárólag a jármű 3 pontos biztonsági övével (lásd a 31–50. ábrákat).

KIEMELTEN FONTOS

- A jármű ülésének rendelkeznie kell 3 pontos, statikus vagy visszahúzó biztonsági övvel, amely megfelel a 16. sz. UN/ECE előírásnak vagy más egyenértékű szabványnak (31. ábra).
- A gyermekülés Isofix rendszerrel ellátott járműülésekre vagy a jármű 3 pontos biztonsági övét használva szerelhető be.
- Soha ne szerelje be a gyermekülést olyan járműülésre, amely csak 2 pontos biztonsági övvel van felszerelve (32. ábra).
- Ügyeljen arra, hogy a jármű biztonsági övének hasi pántja megfelelően illeszkedjen a gyermek derekára.
- Ha a gyermekülést olyan járműben használják, ahol a jármű hátsó biztonsági öve beépített légszákokkal van felszerelve (felfújódó

biztonsági öv), a biztonsági öv felfújódó szakasza és a gyermekülés biztonsági rendszere közötti kölcsönhatás súlyos sérülést vagy halált okozhat. Ha a gyermekülést olyan járműben használja, ahol a hátsó biztonsági öv beépített légszakokkal van felszerelve (felfújódó biztonsági öv), kövesse a jármű gyártójának vonatkozó utasításait.

- f) A gyermekülés a gépjármű első utasülésére vagy bármelyik hátsó ülésére beszerelhető, még ha azok nem is rendelkeznek Isofix rendszerrel. Ezt a gyermekülést soha ne szerelje be a jármű oldalirányban vagy a menetiránynak háttal lévő utasülésére (33. ábra).
- g) Győződjön meg arról, hogy az autó 3 pontos biztonsági övének csatja nincs túl magasán. Ellenkező esetben próbálja a gyermekülést az autó egy másik ülésére szerelni.



A HUZAT TISZTÍTÁSA

A gyermekülés huzata levehető, és kézzel vagy mosógépben 30 °C-on mosható, a szűkítőpárna azonban csak kézzel mosható. Kérjük, hogy kövesse a szövet címkéjén levő tisztítási utasításokat, amely az alábbi jelzéseket tartalmazza:



Kézzel mosható



Mosógépben 30 °C-on mosható.



Fehériteni tilos



Szárítógépben szárítani tilos



Vasalni tilos



Vegyztisztítása tilos

Soha ne használjon karcoló hatású tisztítószeret vagy oldószert. A huzatot ne centrifugálja, és kifacsarás nélkül szárítsa meg.

A huzatot csak a gyártó által elfogadott cserehuzattal szabad helyettesíteni, mivel az a gyermekülés szerves részét képezi, így tehát biztonsági elem.

FIGYELEM! A gyermekülést tilos huzat nélkül használni, mert ezzel gyermeke biztonságát veszélyezteti.

A huzat levételénél a következőképpen járjon el:

Huzat

- Oldja ki az autóülés hevedereit;
- Távolítsa el a párnázott lábvelválasztót;
- Emelje fel a fejtámaszt;
- Távolítsa el a vállpántokat;
- A huzat központi fülének kioldásához használja a gombot;
- Oldja ki a huzat gombjait az övvezető hasi része mellett és az autóülés fejtámlájának hátsó részén;
- Húzza le a huzatot.

Fejtámasz

- Oldja ki az autóülés fejtámaszának hátsó részén lévő gombokat;
- Oldja ki a fejtámasz alján lévő gombokat;
- Húzza le a fejtámaszt.

MŰANYAG ÉS FÉM ALKATRÉSZEK TISZTÍTÁSA

A műanyagból vagy festett fémből készült alkatrészek tisztítását nedves ruhával végezze. Soha ne használjon karcoló hatású tisztítószeret vagy oldószert.

A gyermekülés mozgatható részeit semmivel nem szabad megkenni.

AZ ALKATRÉSZEK ÉPSÉGÉNEK ELLENŐRZÉSE

Javasoljuk, hogy a következő alkatrészek épségét és elhasználódási fokát rendszeresen ellenőrizze:

- **Huzat:** Ellenőrizze, hogy nem türemkedett-e ki a bélés, vagy nem hullik-e a varrásnál. Ellenőrizze a varrások állapotát: Mindig épnek kell lenniük.
- **Biztonsági pántok:** ellenőrizze a pamutanyag és a biztonsági öv szabályozó szalag, ágyékpánt, vállak és a biztonsági pánt lemez helyeivel megegyező részek kopását.
- **Műanyag alkatrészek:** Ellenőrizze a műanyag alkatrészek elhasználódási fokát! Ezeken nem lehet szemmel látható sérülés vagy elszíneződés.

A TERMÉK TÁROLÁSA

Használaton kívül tárolja a gyermekülést száraz, hőforrástól távoli, portól, nedvességtől, közvetlen napsütéstől védett helyen.

A TERMÉK HULLADÉKKÉNT TÖRTÉNŐ ELHELYEZÉSE

Ha a gyermekülés már nem felel meg az eredeti biztonsági előírásoknak, akkor ne használja tovább, és ártalmatlanítsa megfelelő gyűjtőhelyen. Mindig az adott országban hatályos útmutatásoknak és jogszabályoknak megfelelően kell a gyermekülést hulladékként elhelyezni.

GARANCIA

A termékre a használati útmutatóban foglalt rendeltetés szerinti használat esetén vállalunk megfelelőségi garanciát. A garancia nem terjed ki a nem rendeltetés szerű használat, kopás vagy baleset okozta károkra. A megfelelőségi garancia időtartamát a vásárlás országában hatályos nemzeti jogszabályok konkrét rendelkezései határozzák meg.

Unico Evo i-SIZE (40-150 cm)

Acest scaun auto pentru copii este omologat conform regulamentului ECE R 129/03 pentru transportul copiilor:

- Cu o înălțime cuprinsă între 40 și 150 cm (Fig. 1);
 - 40-105 cm (max. 18 kg) - i-Size (Integral Universal ISOFIX Enhanced Child Restraint System)
 - 100-150 cm - i-Size booster seat (Non-Integral Universal Enhanced Child Restraint System)
- Cu vârsta cuprinsă între: de la naștere până la aproximativ 12 ani;
- Atât în sens opus direcției de deplasare, cât și în direcția de deplasare.

INSTRUCȚIUNI DE UTILIZARE

ÎNAINTE A INSTALA SCAUNUL AUTO PENTRU COPII, CITIȚI ACEST MANUAL DE INSTRUCȚIUNI CU ATENȚIE ȘI ÎN ÎNTREGIME PENTRU A EVITA PERICOLELE LA UTILIZARE ȘI PĂSTRAȚI-L PENTRU CONSULTĂRI ULTERIOARE.

AVERTISMENTE

- Înainte de utilizare, îndepărtați și aruncați la gunoi toate pungile de plastic și toate articolele din ambalajul produsului, în orice caz, nu le lăsați la îndemâna copiilor. Se recomandă ca aceste obiecte să fie eliminate prin colectare selectivă, în conformitate cu legislația în vigoare.
- Fiecare țară are legi și reglementări diferite în ceea ce privește siguranța copiilor în timpul transportului copiilor în mașină, prin urmare este recomandabil să contactați autoritățile locale pentru mai multe informații.
- Nu permiteți utilizarea produsului de către persoane care nu au citit instrucțiunile; păstrați acest manual pentru consultări viitoare.
- Se recomandă ca toți pasagerii să fie informați cu privire la modalita-

tea de scoatere a copilului în caz de urgență.

- În timpul deplasării, înainte de a efectua orice operație de reglare a scaunului copilului sau de așezare a copilului în scaun, opriți autovehiculul într-un loc sigur.
- Controlați copilul din când în când ca să vă asigurați că nu a scos centura de siguranță din catarama de fixare a scaunului și că nu s-a jucat cu scaunul sau părți ale acestuia.
- Nu permiteți altor copii să se joace cu părți sau componente ale scaunului auto.
- Asigurați-vă că porțiunea abdominală a centurii de siguranță care fixează copilul se sprijină corect pe bazin, astfel încât acesta să fie menținut în poziție, însă fără riscul de a face presiune pe abdomen în cazul producerii unui impact.
- Când nu se transportă copilul, scaunul de mașină pentru copii poate rămâne fixat sau poate fi pus în portbagaj. Scaunul copilului lăsat neancorat poate constitui un pericol pentru pasageri în caz de accident sau de frâne bruște.
- Orice reglare a scaunului pentru copii trebuie efectuată numai de către un adult.
- Riscul unor răniri grave ale copilului, nu numai în caz de accident, ci și în alte situații (de ex. frânări bruște etc.) crește dacă indicațiile din acest manual nu sunt respectate cu atenție.
- Niciun scaun auto pentru copii nu poate garanta siguranța totală a copilului în caz de accident, însă utilizarea acestui produs reduce riscul de leziuni grave sau deces.
- Utilizați mereu scaunul auto pentru copii, corect instalat, chiar și pentru călătorii scurte. În caz contrar, puteți pune în pericol siguranța copilului. Verificați, în special, dacă centurile scaunului auto pentru copii sunt întinse corect, nu sunt răsucite sau în poziție incorectă.
- Asigurați-vă că toți pasagerii din autovehicul folosesc centuri de siguranță, atât pentru siguranța personală, cât și pentru evitarea rănirii copilului în caz de accident sau frână bruscă.
- Verificați ca scaunele din automobil (care se pliază, rabatează sau se

rotesc) să fie bine fixate.

- Asigurați-vă că tetiera banchetei auto nu se suprapune cu scaunul de mașină pentru copii: nu trebuie să îl împingă în față. Dacă se întâmplă acest lucru, îndepărtați tetiera banchetei auto de pe automobilul în care este instalat scaunul de mașină pentru copii, având grijă să nu o lăsați pe polița din spate.
- În urma unui accident, chiar și minor, scaunul auto pentru copii trebuie înlocuit deoarece poate să fi suferit avarii care nu sunt întotdeauna vizibile cu ochiul liber.
- Nu folosiți un scaun auto pentru copii achiziționat la mâna a doua: ar putea avea avarii ale structurii care nu se văd cu ochiul liber, însă care pot compromite siguranța produsului.
- Nu utilizați un scaun deteriorat, deformat, excesiv de uzat sau care are părți lipsă: este posibil să își fi pierdut caracteristicile originale de siguranță.
- Nu îndepărtați etichetele și mărcile de pe produs.
- Husa textilă poate fi înlocuită numai cu una aprobată de producător, deoarece aceasta reprezintă parte integrantă a scaunului de mașină pentru copii. Pentru siguranța copilului în scaunul auto pentru copii, nu-l utilizați niciodată fără husa textilă a acestuia.
- Scaunul de mașină pentru copii nu mai poate fi utilizat în cazul în care centura este tăiată sau destrămată.
- Nu efectuați modificări sau adaosuri produsului fără aprobarea producătorului. Nu instalați pe acest scaun de mașină pentru copii accesorii, piese de schimb sau componente care nu sunt furnizate sau recomandate de producător.
- Nu folosiți niciun material, cum ar fi de exemplu pernuțe sau pățuri, pentru a înălța scaunul auto pentru copii de pe banchetă sau pentru a înălța copilul în scaunul său: în caz de accident, este posibil ca scaunul să nu funcționeze corect.
- Verificați să nu fie amplasat niciun obiect între banchetă și scaunul auto pentru copii sau între scaunul auto pentru copii și portieră.

- Verificați să nu aveți în timpul transportului, în special pe polița interioară din spatele automobilului, obiecte sau bagaje care să nu fi fost fixate sau poziționate în siguranță: în caz de accident sau frână bruscă, acestea ar putea răni pasagerii.
- Nu lăsați niciodată copilul nesupravegheat în autovehicul, în caz contrar, acesta poate fi expus pericolului!
- Nu transportați mai mult de un copil în scaunul auto pentru copii.
- Evitați hrănirea copilului în timpul deplasării, în special cu acadele, înghețată sau orice alt tip de aliment pe băț. În caz de accident sau frână bruscă, acestea ar putea răni copilul.
- Pe timpul deplasărilor de lungă durată se recomandă să efectuați opriri frecvente: copilul obosește cu ușurință în scaunul auto pentru copii și are nevoie să se miște. Se recomandă să urcați sau să coborâți copilul din autovehicul de pe partea cu trotuarul.
- În cazul în care automobilul a fost expus la soare pentru mult timp, verificați cu atenție scaunul auto pentru copii înainte de a-l așeza pe copil, având grijă să nu prezinte părți supraîncălzite: în acest caz lăsați-le să se răcească înainte de a așeza copilul, pentru a evita eventuale arsuri.
- NU utilizați produsul în modul sistem de centuri integrate pe o perioadă mai mare de 10 ani. Se poate utiliza până la 12 ani de la prima utilizare în configurația cu centurile de siguranță ale automobilului. După această perioadă, modificările suferite de materiale (de exemplu, datorate expunerii la soare) pot reduce sau compromite eficacitatea produsului.
- Societatea comercială Artsana își declină orice responsabilitate în caz de utilizare improprie a produsului sau în caz de utilizare a acestuia nerespectând aceste instrucțiuni.



LISTA COMPONENTELOR (Fig. 2 și 3)

- A. Manetă de reglare a tetierei
- B. Tetieră
- C. Ghidaj centuri de siguranță diagonale
- D. Centuri de umăr
- E. Centuri siguranță scaun
- F. Ghidaj al centurilor abdominale
- G. Adaptorul
- H. Cataramă
- I. Curea dintre picioare, matlasată
- J. Bandă de reglare a centurilor de siguranță
- K. Buton de reglare a centurilor
- L. Manetă de înclinare în spate
- M. Manetă de rotire la 360°
- N. Conectoare Isofix
- O. Indicatoare conectoare Isofix
- P. Butoane pentru extragerea și decuplarea conecatoarelor Isofix
- Q. Top Tether
- R. Ghidaj Top Tether

POZIȚIA CORECTĂ ÎN VEHICUL

40-105 cm:

Acesta este un sistem avansat de reținere „i-Size” pentru copii. Sistemul este omologat conform regulamentului nr. 129/03 pentru utilizarea în autovehicule pe scaune „compatibile cu sistemele i-Size”, după cum este indicat de producătorul autovehiculului în manualul acestuia. În cazul în care aveți nelămuriri, adresați-vă producătorul sistemului de reținere pentru copii sau vânzătorului.

100-150 cm:

Acesta este un sistem avansat de reținere pentru copii, clasificat ca sistem de înălțare „i-Size”. Sistemul este omologat conform regulamentului nr.

129/03 pentru utilizarea în autovehicule pe scaune „compatibile cu sistemele i-Size”, după cum este indicat de producătorul autovehiculului în manualul acestuia. În cazul în care aveți nelămuriri, adresați-vă producătorul sistemului de reținere pentru copii sau vânzătorului. Dacă autovehiculul dvs. nu are o poziție de ședere i-Size, verificați lista de compatibilitate a autovehiculelor disponibilă scanând QR aflat atât pe eticheta de instalare a produsului, cât și la sfârșitul acestui manual. În această configurație, atunci când este utilizat în poziție verticală cu conecatoarele Isofix, este posibil ca sistemul de retenție pentru copii să nu se potrivească în toate autovehiculele. În acest caz, sistemul avansat de retenție pentru copii poate fi utilizat numai cu centura de siguranță a autovehiculului.

INSTALAREA

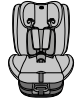
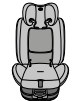
40-87 (în sens opus direcției de deplasare)	Sistem de centuri integrate + conecatoare ISOFIX + Top Tether	
76-105 (în direcția de deplasare)	Sistem de centuri integrate + conecatoare ISOFIX + Top Tether	
100-150 cm	Conectoare ISOFIX + centura de siguranță în 3 puncte a automobilului sau numai centura de siguranță în 3 puncte a automobilului	

1. 40-87 cm i-SIZE ISOFIX Universal în sens opus direcției de deplasare: instalare cu conectoare ISOFIX și Top Tether și sistem de centuri integrate (a se vedea ilustrațiile de la numărul 4 la numărul 17).

Adaptorul trebuie să fie utilizat de la 40 cm până la 60 cm.

ADAPTORUL

De la 40 cm până la 60 cm	
> 60 cm	

PUNCTE DE ATENȚIE

- Scaunul auto trebuie instalat obligatoriu în sens opus direcției de deplasare până la 15 luni.
- Instalarea trebuie să aibă loc pe scaune dotate cu Sistem Isofix și Top Tether.
- În timpul instalării cu Sistemul Isofix, centura de siguranță a automobilului nu trebuie să fie prinsă în spatele scaunului auto pentru copii deoarece ar putea cauza declanșarea porțiunii gonflabile a centurii.
- Până la 60 cm utilizarea adaptorului (inclus în pachet) este obligatorie. De la 61 cm, adaptorul nu este necesar.

e) Nu folosiți acest scaun auto pe banchete așezate lateral sau contrar direcției de deplasare (Fig. 33).

2. 76-105 cm > 15 luni (max. 18 kg) i-SIZE ISOFIX Universal în direcția de deplasare: instalare cu conectoare ISOFIX și Top Tether și sistem de centuri integrate (a se vedea ilustrațiile de la numărul 18 la numărul 22).

PUNCTE DE ATENȚIE

- De la 15 luni/76 cm, scaunul auto poate fi instalat în direcția de deplasare.
- Instalarea trebuie să fie efectuată pe scaune dotate cu sisteme de fixare Isofix și Top Tether.
- Greutatea copilului nu trebuie să depășească 18 kg.
- În timpul instalării cu Sistemul Isofix, centura de siguranță a automobilului nu trebuie să fie prinsă în spatele scaunului auto pentru copii deoarece ar putea cauza declanșarea porțiunii gonflabile a centurii.
- Nu folosiți acest scaun auto pe banchete așezate lateral sau contrar direcției de deplasare (Fig. 33).

3. Schimbarea configurației de la i-SIZE ISOFIX Universal la i-SIZE Booster seat (a se vedea ilustrațiile de la numărul 23 la numărul 30).

4. 100-150 cm i-SIZE Booster Seat: instalare cu conectoare ISOFIX și centura de siguranță în trei puncte a automobilului sau numai cu centura de siguranță în 3 puncte a automobilului (a se vedea ilustrațiile de la numărul 31 la numărul 50).

PUNCTE DE ATENȚIE

- Scaunul automobilului trebuie să fie dotat cu centură de siguranță în 3 puncte, statică sau cu derulator, omologată în temeiul Regulamentului UN/ECE Nr. 16 sau al altor standarde echivalente (Fig. 31).

- b) Instalarea poate fi efectuată pe scaune echipate cu sistem Isofix sau utilizând numai centurile de siguranță în 3 puncte ale automobilului.
- c) Nu instalați niciodată scaunul auto pentru copii cu centura de siguranță a automobilului cu două puncte de prindere (Fig. 32).
- d) Asigurați-vă că porțiunea abdominală a centurii de siguranță a automobilului se sprijină corect pe bazinul copilului.
- d) Dacă se utilizează în automobile prevăzute cu centuri de siguranță spate cu airbag-uri integrate (centuri gonflabile), interacțiunea dintre porțiunea gonflabilă a centurii automobilului și acest sistem de reținere pentru copii poate provoca răni grave sau decesul. Consultați manualul de instrucțiuni al producătorului mașinii pentru a afla cum să utilizați scaunul în vehicule dotate cu centuri de siguranță posterioare cu airbaguri integrate (centuri gonflabile).
- f) Scaunul auto poate fi instalat pe scaunul din față al pasagerului sau pe oricare din scaunele din spate, chiar dacă nu sunt echipate cu sistem Isofix. Nu folosiți acest scaun pe banchete așezate lateral sau contrar sensului de mers.(Fig.33).
- g) Asigurați-vă să nu fie prea înaltă catarama centurii cu trei puncte a automobilului. În caz contrar, încercați să instalați scaunul de mașină pentru copii pe un alt scaun al mașinii.



CURĂȚAREA HUSEI TEXTILE

Husa scaunului de mașină pentru copii este complet detașabilă și poate fi spălată manual sau în mașina de spălat la 30 ° C; în schimb, adaptorul poate fi spălat doar manual. Pentru spălare, urmați instrucțiunile

de pe eticheta husei ce conține următoarele simboluri pentru spălare:



Spălare manuală



Spălați la 30°C în mașina de spălat rufe



Nu folosiți înălbitori



Nu stoarceți mecanic



Nu călcați



Nu curățați chimic

Nu folosiți niciodată detergenți abrazivi sau solvenți. Nu uscați mecanic țesătura, lăsați să se usuce fără stoarcere.

Husa scaunului trebuie să fie înlocuită doar cu o altă husă aprobată de către producător, deoarece este parte integrantă a scaunului auto pentru copii și, prin urmare, face parte din elementele sale de siguranță.

AVERTISMENT! Pentru siguranța copilului în scaunul auto pentru copii, nu-l utilizați niciodată fără husa textilă a acestuia.

Pentru a îndepărta materialul textil, urmați indicațiile de mai jos:

Husă

- Decuplați centurile scaunului de mașină pentru copii;
- Îndepărtați centura matlasată dintre picioare;
- Ridicați tetiera;
- Scoateți centurile de umăr;
- Decuplați clapeta centrală a căptușelii cu ajutorul butoanelor;
- Decuplați butoanele căptușelii aflate lângă ghidajele centurilor abdominale și în partea din spate a spătarului scaunului auto pentru copii;
- Scoateți căptușeala.

Tetieră

- Desfaceți nasturii de pe partea din spate a tetierei scaunului auto

pentru copii;

- Desfaceți nasturii de la baza tetierei;
- Scoateți tetiera.

CURĂȚAREA COMPONENTELOR DIN PLASTIC ȘI METAL

Curățați componentele din plastic și din metal cu o lavetă umedă. Nu folosiți niciodată detergenți abrazivi sau solvenți.

Piese mobile ale scaunului auto pentru copii nu trebuie să fie lubrifiate.

CONTROLUL INTEGRITĂȚII COMPONENTELOR

Se recomandă să verificați periodic integritatea și starea uzurii următoarelor componente:

- **Husă:** verificați să nu iasă din cusături căptușeala. Verificați starea cusăturilor: acestea trebuie să fie întotdeauna intacte și nedeteriorate.
- **Centuri:** verificați ca materialul să nu fie uzat, destrămat, mai ales în zona de reglare a centurii, a picioarelor, a umerilor și în dreptul plăcuței care ajustează centurile.
- **Componente din plastic:** verificați ca piesele din plastic să nu fie uzate, deteriorate sau decolorate.

DEPOZITAREA PRODUSULUI

Atunci când nu este montat în automobil, este recomandat să depozitați scaunul auto pentru copii într-un loc uscat, departe de surse de căldură și să fie protejat de praf, umiditate și lumina directă a soarelui.

ELIMINAREA PRODUSULUI

Atunci când scaunul de mașină pentru copii atinge limita de utilizare prevăzută, nu-l mai utilizați și depuneți-l la un punct adecvat de colectare a deșeurilor. Pentru protejarea mediului, separați tipurile diferite de deșeurii respectând reglementările de mediu în vigoare din țara în care este utilizat.

GARANȚIE

Produsul este garantat împotriva oricărui defect de conformitate în condiții normale de utilizare conform specificațiilor din instrucțiunile de utilizare. Astfel, garanția nu se va aplica în cazul daunelor provocate de utilizarea necorespunzătoare, uzură sau evenimente accidentale. Pentru durata garanției cu privire la defectele de conformitate, consultați prevederile specifice din legislația națională aplicabilă în țara de achiziție, dacă sunt prevăzute.

Unico Evo i-SIZE (40-150 cm)

Това столче е утвърдено съгласно регламент ECE R 129/03 за превоз на деца:

- С височина между 40 cm и 150 cm (Фиг.1);
 - 40-105 cm (макс. 18 kg) - i-Size (Integral Universal ISOFIX Enhanced Child Restraint System)
 - 100-150 cm - i-Size booster seat (Non-Integral Universal Enhanced Child Restraint System)
- Възраст: от раждането до около 12 години;
- Както обратно, така и по посоката на движение.

ИНСТРУКЦИИ ЗА УПОТРЕБА

ПРОЧЕТЕТЕ ВНИМАТЕЛНО И ИЗЦЯЛО ТЕЗИ ИНСТРУКЦИИ ПРЕДИ ДА ИНСТАЛИРАТЕ СТОЛЧЕТО, ЗА ДА ИЗБЕГНЕТЕ ОПАСНОСТИ ПО ВРЕМЕ НА УПОТРЕБА, И ГИ СЪХРАНЯВАЙТЕ ЗА БЪДЕЩИ СПРАВКИ.

ПРЕДУПРЕЖДЕНИЯ

- Преди употребата отстранете всички найлонови торбички и опаковъчни материали от продукта и ги съхранявайте на недостъпно за деца място. Препоръчва се тези части да се изхвърлят според правилата за разделно събиране на отпадъците, в съответствие с действащото законодателство.
- Всяка държава има различни разпоредби относно превозването на деца в автомобил, затова е препоръчително да се свържете с местните власти за повече информация.
- Не разрешавайте използването на изделието от лица, непознати с инструкциите за употреба и съхранявайте това ръковод-

ство за бъдещи справки.

- Уверете се, че всички пътници в автомобила са осведомени за начина на освобождаване на детето в случай на извънредна ситуация.
- Ако е необходимо да регулирате столчето или да обърнете внимание на детето при движение, първо спрете автомобила на безопасно място.
- Периодично проверявайте дали детето не е откопчало катарамата на предпазните колани и не си играе с части от столчето.
- Не разрешавайте на други деца да си играят с части и компоненти на столчето.
- Уверете се, че поясните части на колана, който задържа детето, са поставени правилно върху таза, така че да не притиснат корема в случай на удар.
- Когато не се използва за превозване на дете, столчето трябва да се остави закрепено или да се съхранява в багажника. Ако столчето не е закрепено, може да представлява опасност за останалите пътници в автомобила при ПТП или рязко спиране.
- Регулирането на столчето трябва да бъде извършвано само от възрастни.
- Опасността от сериозно нараняване на детето, не само в случай на злополука, но също така и при други обстоятелства (напр. рязко спиране и др.) нараства, ако указанията в настоящото ръководство не се спазват стриктно.
- Нито едно столче не гарантира пълната безопасност на детето в случай на произшествие, но употребата на този продукт намалява значително риска от тежки наранявания или смърт когато е монтиран правилно.
- Винаги използвайте правилно инсталираното столче за автомобил, дори при кратки пътувания. Неизползването му може да се окаже решаващо за сигурността на детето. По-специално проверете дали обезопасителните колани са правилно опънати, не са усукани или в неправилно положение.
- Уверете се, че всички пътници в автомобила са закопчали пред-

пазните колани, не само за тяхната безопасност, но и да предпазят детето от нараняване в случай на злополука или рязко спиране по време на пътуването.

- Убедете се, че всички подвижни седалки на автомобила (сгъваеми или въртящи се), са добре фиксирани по местата си.
- Уверете се, че подглавника на седалката не се допира до подглавника на столчето: не трябва да го избутва напред. Ако това се случи, отстранете подглавника от седалката на автомобила, на която се монтира столчето, като внимавате да не я поставите на задната кора.
- След пътно-транспортно произшествие, даже и незначително, Ви препоръчваме да замените столчето, тъй като е възможно по него да има повреди, които не могат да се забележат с просто око.
- Не използвайте столчета втора употреба: тъй като могат да имат конструктивни дефекти в резултат от ПТП, които не можете да забележите с просто око и биха могли да застрашат сигурността на детето.
- Не използвайте детското столче, ако е повредено, деформирано, прекомерно износено или някоя негова част липсва: защото има опасност да е загубило първоначалните си характеристики, гарантиращи безопасността на детето.
- Не сваляйте етикетите и марките от продукта.
- Текстилната част може да бъде сменена само с такава, одобрена от производителя, тъй като е неразделна част от столчето. За да гарантирате пълната сигурност на детето, никога не използвайте столчето без покритието му.
- Ако коланът е срянан или разнищен, столчето вече не може да се използва.
- Не правете промени или допълнения по продукта без одобрението на производителя. Не монтирайте принадлежности, резервни части или компоненти, които не са произведени или

одобрени от производителя на столчето.

- Не поставяйте нищо, като например възглавници или завивки, за да повдигнете по-високо основата на столчето, или за да повдигнете детето: в случай на произшествие столчето може да не функционира правилно.
- Уверете се, че между столчето и седалката и столчето и автомобилната врата няма никакви предмети.
- Уверете се, че на задната кора на автомобила не се превозват незакрепени или нестабилни предмети или багаж: при инцидент или рязко спиране те могат да наранят пътниците.
- Никога не оставяйте детето без надзор в автомобила, може да бъде опасно!
- Не поставяйте в столчето повече от едно дете едновременно.
- Избягвайте да храните детето по време на път, в частност избягвайте близалките, сладоледите и други храни на клечка. При ПТП или рязко спиране такива предмети биха могли да го наранят.
- При продължителни пътувания е препоръчително да се правят чести спираня: детето лесно се уморява в столчето и трябва да се движи. Препоръчваме винаги да отваряте вратата откъм тротоара, за да помогнете на детето да излезе или да се качи в автомобила.
- В случай че автомобилът е стоял дълго време на слънце, е необходимо да проверите температурата на столчето и на частите му: в случай на необходимо изчакайте то да се охлади, преди да поставите детето, за да избегнете риска от изгаряне.
- НЕ използвайте продукта като система за интегрирани колани за период над 10 години. Може да се използва до 12 години след първата употреба в конфигурация с колана на автомобила. След този период промените в материалите (например заради излагане на слънчева светлина) могат да намалят или компрометират ефективността на продукта.
- Фирма Artsana не носи никаква отговорност за щети, настъпили в резултат на неправилно използване на изделието или неспазване на указанията, дадени в упътването.



СПИСЪК НА КОМПОНЕНТИТЕ (Фиг. 2 и 3)

- A. Лост за регулиране на подглавника
- B. Подглавник
- C. Диагонален водач на коланите
- D. Раменни презрамки
- E. Предпазни колани на столчето
- F. Поясен водач на коланите
- G. Ограничител
- H. Заключващ механизъм
- I. Уплътнен ремък за чатала
- J. Система за регулиране дължината на предпазните колани
- K. Бутон за регулиране на коланите
- L. Лост за накланяне
- M. Лост за въртене на 360°
- N. Съединителни елементи Isofix
- O. Индикатори на съединителни елементи Isofix
- P. Бутони за изваждане и освобождаване на съединителните елементи Isofix
- Q. Top Tether /Горно лентово закрепване/
- R. Водач на горно лентово закрепване

ПРАВИЛНО ПОЛОЖЕНИЕ В АВТОМОБИЛА

40-105 cm:

Това е усъвършенствана система за обезопасяване на деца "i-Size". Одобрена е съгласно Регламент №129/03 за използване в превозни средства, "съвместими със системи i-Size", както е посочено от

производителя на превозното средство в ръководството за автомобилa. Ако имате съмнения, консултирайте се с производителя на системата за обезопасяване на деца или с дистрибутора.

100-150 cm:

Това е усъвършенствана система за обезопасяване на деца, класифицирана като седалка за повдигане "i-Size". Одобрена е съгласно Регламент №129/03 за използване в превозни средства, "съвместими със системи i-Size", както е посочено от производителя на превозното средство в ръководството за автомобилa. Ако имате съмнения, консултирайте се с производителя на системата за обезопасяване на деца или с дистрибутора. Ако превозното средство няма седалка i-Size, проверете списъка за съвместимост с автомобили, достъпен чрез QR кода на етикета за инсталиране на продукта и в края на това ръководство. В тази конфигурация, когато се използва изправена позиция с конектори Isofix, системата за обезопасяване на деца може да не е подходяща за всички превозни средства. В този случай усъвършенстваната система за обезопасяване на деца може да се използва само с автомобилния колан.

ИНСТАЛИРАНЕ



40-87 cm (обратно на посоката на движение)	Система от интегрирани предпазни колани + Съединителни елементи Isofix + Top Tether (Горно лентово закрепване)	
76-105 cm (по посоката на движение)	Система от интегрирани предпазни колани + Съединителни елементи Isofix + Top Tether (Горно лентово закрепване)	

100-150 cm	Съединителни елементи ISOFIX + автомобилен 3-точков колан или само автомобилен 3-точков колан	
------------	---	---

1. 40-87 cm i-SIZE ISOFIX Universale обратно на посоката на движение: Инсталиране със съединителни елементи ISOFIX и Top Tether и система от интегрирани предпазни колани (виж фигури от номер 4 до номер 17).

Ограничителят трябва да се използва от 40 cm до 60 cm.

ОГРАНИЧИТЕЛ

От 40 cm до 60 cm	
> 60 cm	

СИМВОЛИ ЗА ВНИМАНИЕ:

а) Столчето трябва да се монтира срещу посоката на движение до възраст 15 месеца.

- б) Поставянето трябва да е върху седалки със система Isofix и Top Tether.
- в) При монтаж със система Isofix предпазният колан на автомобил не трябва да е закопчан зад столчето, защото това ще захване надуваемата част на колана.
- г) До ръст 60 cm е задължително използването на ограничителя (включен в комплекта). От ръст 61 cm ограничителят не е необходим.
- д) Никога не монтирайте столчето върху странични или разположени срещу посоката на движение седалки (Фиг. 33).

2. 76-105 cm >15 месеца (макс. 18 kg) i-SIZE ISOFIX Universale по посоката на движение: инсталиране със съединителни елементи ISOFIX и Top Tether и система от интегрирани предпазни колани (виж фигури от номер 18 до номер 22).

СИМВОЛИ ЗА ВНИМАНИЕ:

- а) От 15-месечна възраст / 76 cm столчето може да се инсталира по посоката на движение.
- б) Поставянето трябва да е върху седалки със система Isofix и Top Tether.
- в) Максималното тегло на детето трябва да е 18 kg.
- г) При монтаж със система Isofix предпазният колан на автомобил не трябва да е закопчан зад столчето, защото това ще захване надуваемата част на колана.
- д) Никога не монтирайте столчето върху странични или разположени срещу посоката на движение седалки (Фиг. 33).

3. Смяна на конфигурацията от i-SIZE ISOFIX Universale на i-SIZE Booster Seat (виж фигури от номер 23 до номер 30).

4. 100-150 cm i-SIZE Booster Seat: инсталиране със съединителни елементи ISOFIX и 3-точков предпазен автомобилен колан

лен колан или само с 3-точков предпазен автомобилен колан (виж фигури от номер 31 до номер 50).

СИМВОЛИ ЗА ВНИМАНИЕ:

- а) Автомобилната седалка трябва да бъде оборудвана с 3-точков предпазен колан, статичен или с навиващ механизъм, одобрен съгласно Правило № 16 на ИКЕ на ООН или други еквивалентни стандарти (Фиг. 31).
- б) Поставянето трябва да е върху седалки със система Isofix или като се използват само 3-точковите предпазни колани на автомобила.
- в) Никога не монтирайте столчето с двучков предпазен колан на автомобила (Фиг. 32).
- г) Уверете се, че поясната част на колана ляга правилно върху таза на детето.
- д) При употреба в превозни средства, снабдени със задни обезопасителни колани с вградени в тях въздушни възглавници (надуваеми колани), взаимодействието между надуваемата част на колана на превозното средство с тази система за обезопасяване на деца може да доведе до сериозни наранявания или смърт. следвайте инструкциите на производителя на автомобила за употреба на столчето в превозни средства, оборудвани със задни предпазни колани с вградени въздушни възглавници (надуваеми колани).
- е) Столчето може да бъде монтирано на предната седалка от страната на пътника или на една от задните седалки дори и да не са оборудвани със система Isofix. В никакъв случай не монтирайте столчето върху странични или разположени срещу посоката на движение седалки (Фиг. 33).
- ж) Убедете се, че заключващият механизъм на триточковия предпазен автомобилен колан не се намира твърде високо. В про-

тивен случай опитайте да монтирате столчето върху някоя от другите седалки в автомобила.



ПОЧИСТВАНЕ НА ТЕКСТИЛНАТА ЧАСТ

Текстилната част на столчето може изцяло да се сваля и пере на ръка или в перална машина при температура 30°C, докато ограничителната възглавница може да се пере само на ръка. При пране спазвайте указанията на етикета на текстилното покритие, които съдържат следните символи за пране:



Ръчно пране



Да се пере в перална машина при 30°C



Не избелвайте



Не сушете в сушилна машина



Не гладете



Не подлагайте на химическо чистене

Не използвайте абразивни почистващи препарати или разтворители. Не центрофугирайте, не изстисквайте.

Текстилното покритие може да бъде заменено само с такова, одобрено от производителя, тъй като е неразделна част от столчето и поради това представлява част от системата за сигурност на детето.

ВНИМАНИЕ! За да гарантирате пълната сигурност на детето, ни-

кога не използвайте столчето без покритието му.

За да свалите текстилната част, постъпете по следния начин:

Покритие

- Разкопчайте коланите на столчето;
- Свалете уплътнената част между крачетата;
- Повдигнете подглавника;
- Свалете презрамките;
- Откопчайте от копчетата средната част на текстилното покритие;
- Разкопчайте копчетата на текстилната част, разположени в близост до водача на поясните колани и на гърба на столчето;
- Свалете текстилната част.

Подглавник

- Разкопчайте копчетата от задната страна на подглавника на столчето;
- Разкопчайте копчетата върху основата на подглавника;
- Извадете подглавника.

ПОЧИСТВАНЕ ПЛАСТМАСОВИТЕ И МЕТАЛНИТЕ ЧАСТИ

За почистване на пластмасовите и металните части на столчето използвайте само мека влажна кърпа. Никога не използвайте абразивни почистващи препарати или разтворители.

Не смазвайте движещите се части на столчето.

ПРОВЕРКА НА СЪСТОЯНИЕТО НА КОМПОНЕНТИТЕ

Препоръчваме периодично да проверявате състоянието и степента на износване на следните компоненти:

- **Покритие:** уверете се, че не стърчат и не изпадат части от подплънката. Шевове трябва да са напълно запазени.
- **Предпазни колани:** трябва да са здрави и да не носят следи от разнищване, износване или изтъняване близо до лентите за регулиране, на ремъка за чатала, раменните презрамки и в зоната

на плочата за регулиране на коланите.

- **Пластмасови части:** проверете степента им на износеност, не бива да са повредени или избелели.

СЪХРАНЯВАНЕ НА ПРОДУКТА

Когато не използвате столчето, Ви препоръчваме да го съхранявате на сухо място, далеч от източници на топлина, прах, влага или пряка слънчева светлина.

ИЗХВЪРЛЯНЕ НА ПРОДУКТА

Когато столчето стане негодно за по-нататъшна употреба, е необходимо да го изхвърлите. С оглед опазване на околната среда трябва да разделите различните видове материали, от които е произведено, в съгласие с действащото законодателство на Вашата страна.

ГАРАНЦИЯ

Продуктът има гаранция срещу всяка липса на съответствие при нормални условия на употреба, както е предвидено в инструкциите за употреба. Поради това гаранцията не се прилага в случай на щети, причинени от неправилна употреба, износване или случайни събития. В случай на липси на съответствие по време на срока на гаранцията се запознайте със специфичните разпоредби на действащото национално законодателство в страната на покупката.

Унікальний Evo i-SIZE (40-150 см)

Це автокрісло сертифіковано відповідно до Правил ЄЕК 129/03 щодо перевезення дітей:

- Зростом від 40 до 150 см (мал. 1);
 - 40-105 см (макс. 18 кг) - i-Size (вбудована універсальна система безпеки для дітей ISOFIX)
 - 100-150 см - сидіння-бустер i-Size (неінтегрована універсальна вдосконалена система безпеки для дітей)
- Віком: від народження приблизно до 12 років;
- Як проти ходу руху, так і по ходу руху.

ІНСТРУКЦІЯ З ЕКСПЛУАТАЦІЇ

ПЕРЕД ВИКОРИСТАННЯМ УВАЖНО ПРОЧИТАЙТЕ ЦЮ ІНСТРУКЦІЮ, ЩОБ УНИКНУТИ НЕБЕЗПЕКИ ПРИ ВИКОРИСТАННІ, ТА ЗБЕРЕЖІТЬ ЇЇ ДЛЯ ПОДАЛЬШОГО ВИКОРИСТАННЯ.

ПОПЕРЕДЖЕННЯ

- Перед використанням приберіть і викиньте пластикові пакети та всі елементи упаковки виробу або зберігайте їх у недоступному для дітей місці. Рекомендується викидати ці компоненти за процедурою роздільного збору відходів відповідно до чинних законів.
- У кожній окремій країні існують свої закони та правила безпеки щодо перевезення дітей у автомобілі, тому рекомендується звернутись до місцевих органів влади для отримання додаткової інформації.
- Не використовуйте виріб без попереднього ознайомлення з інструкцією та зберігайте цей посібник для подальшого використання.
- Усі пасажирів мають бути проінформовані про спосіб вивільнен-

ня дитини в разі дорожньо-транспортної пригоди.

- Якщо в дорозі потрібно відрегулювати автокрісло або виконати інші операції, обов'язково зупиніть автомобіль у безпечному місці, а потім виконуйте необхідні дії.
- Періодично перевіряйте, щоб дитина не розстібнула пряжку ременя безпеки автокрісла та щоб вона не гралася з його деталями.
- Не дозволяйте іншим дітям гратися з компонентами та частинами автокрісла.
- Перевірте, щоб частини ременя на животі, що тримають дитину, належним чином прилягали до тазу, щоб вони трималися та не тиснули на живіт у разі удару.
- Якщо дитина не перевозиться, автокрісло слід залишити в закріпленому стані або прибрати в багажне відділення. Незакріплене автокрісло є джерелом небезпеки для пасажирів у разі ДТП або різкого гальмування.
- Операції з регулювання крісла мають виконуватись виключно дорослою особою.
- Недотримання заходів безпеки, викладених у цій інструкції, підвищує ймовірність серйозних травм у дитини не тільки у випадку аварії, а й в будь-яких інших ситуаціях (наприклад, при різкому гальмуванні, тощо).
- Жодне автокрісло не може гарантувати повну безпеку дитини в разі дорожньо-транспортної пригоди, але використання цього виробу зменшує ризик серйозних травм або смерті.
- Завжди використовуйте правильно встановлене автокрісло, навіть для поїздок на короткі відстані. Недотримання цих вимог загрожує безпеці дитини. Особливо перевіряйте, щоб ремені автокрісла були достатньо натягнутими, не перекручувались і не були розташовані в неправильному положенні.
- Переконайтеся в тому, що всі пасажирів автомобіля використовують власні ремені безпеки. Це необхідно для їх власної безпеки, а також щоб уникнути травмування дитини в разі дорожньо-транспортної пригоди або різкого гальмування.

- Перевіряйте, щоб сидіння транспортного засобу (що розкладаються, відкидаються або повертаються) були добре прикріплені.
- Перевірте, щоб підголовник сидіння не заважав підголовнику дитячого крісла: він не повинен штовхати його вперед. Якщо це відбувається, зніміть підголовник із автомобільного сидіння, на якому встановлено автокрісло, та не залишайте його в салоні.
- Після дорожньо-транспортної пригоди, навіть незначної, автокрісло необхідно замінити, оскільки воно може мати ушкодження, які не завжди помітні неозброєним оком.
- Не використовуйте вживані автокрісла: вони можуть мати конструктивні ушкодження, які не можна помітити неозброєним оком, але які негативно впливають на безпеку виробу.
- Не використовуйте автокрісло в разі пошкодження, деформації, надмірного зношення або нестачі будь-якої його частини: тому що воно може втратити свої початкові властивості безпеки.
- Не зрізайте бірки та маркування з виробу.
- Чохол може бути замінений тільки за погодженням із виробником, оскільки він є невід'ємною частиною автокрісла. Ніколи не використовуйте дитяче крісло без чохла, щоб не ризикувати безпекою дитини.
- Автокрісло не можна більше використовувати, якщо на ременях є порізи або місця зношення.
- Забороняються модифікації або доповнення виробу іншими аксесуарами, якщо вони не затверджені виробником. Забороняється використовувати з цим автокріслом аксесуари, запасні частини або компоненти, які виробник не схвалює та не поставляє.
- Не використовуйте інші предмети, наприклад, подушки або ковдри, для підняття сидіння крісла або підняття дитини в автокріслі: в разі аварії автокрісло може виконувати свої функції неправильно.

- Перевіряйте, щоб між автокріслом і сидінням або між автокріслом і дверцятами не було жодних предметів.
- Перевіряйте, щоб не перевозилися, особливо на задній полиці всередині автомобіля, речі або багаж, які ненадійно прикріплені або не встановлені безпечним чином: у разі аварії або різкого гальмування вони можуть завдати травми пасажиром.
- Ніколи не залишайте дитину саму в автомобілі; це може бути небезпечно!
- Не перевозьте у кріслі більше однієї дитини.
- Не давайте дитині їжу під час поїздки, особливо льодяники, карамель або інші ласощі на паличці. У разі аварії або різкого гальмування дитина може поранитися.
- Під час довгих поїздок рекомендується робити часті перерви: дитина швидко втомлюється всередині автокрісла та їй необхідно рухатись. Рекомендується саджати та висаджувати дитину з боку тротуару.
- Якщо автомобіль протягом тривалого часу знаходився на сонці, перш ніж посадити в нього дитину, уважно обстежте дитяче крісло, щоб переконатися, що його частини не перегрілися: щоб уникнути опіків у дитини, почекайте, поки вони охолонуть.
- Не використовуйте виріб у режимі інтегрованої джгутуової системи більше 10 років. Термін використання до 12 років з моменту першого використання в конфігурації з автомобільним ременем. Після завершення цього періоду зміни в матеріалах (наприклад, через вплив сонячного світла) можуть знизити або погіршити ефективність виробу.
- Компанія Artsana знімає з себе будь-яку відповідальність у разі використання виробу не за призначенням і не відповідно до цих вказівок.



ПЕРЕЛІК КОМПОНЕНТІВ (мал. 2 і 3)

- A. Ручка регулювання підголівника
- B. Підголівник
- C. Напрямна діагональних ременів
- D. Плечові ремені
- E. Ремені автокрісла
- F. Напрямна поясних ременів
- G. Ергономічна подушка
- H. Пряжка
- I. Набивний паховий ремінь
- J. Стрічка для регулювання ременів
- K. Кнопка регулювання ременів
- L. Важіль відкидання
- M. Важіль повороту на 360°
- N. З'єднувальні елементи кріплення Isofix
- O. Індикатори з'єднувальних елементів кріплення Isofix
- P. Кнопки для від'єднання з'єднувальних елементів кріплення Isofix
- Q. Верхній якриний ремінь
- R. Посібник Top Tether

ПРАВИЛЬНЕ РОЗТАШУВАННЯ В АВТОМОБІЛІ

40-105 см:

Це автокрісло є передовою системою безпеки для дітей «i-Size». Воно сертифіковано за стандартом № 129/03 для використання в автомобілях на сидіннях, «сумісних із системами i-Size», як зазна-

чено виробником транспортного засобу в інструкції на автомобіль. Якщо у вас виникли будь-які сумніви, проконсультуйтеся з виробником систем безпеки або продавцем.

100-150 см:

Це удосконалена система для забезпечення безпеки дітей, яка відноситься до категорії системи на виріст «i-Size». Воно сертифіковано за стандартом № 129/03 для використання в автомобілях на сидіннях, «сумісних із системами i-Size», як зазначено виробником транспортного засобу в інструкції на автомобіль. Якщо у вас виникли будь-які сумніви, проконсультуйтеся з виробником систем безпеки або продавцем. Якщо в автомобілі немає місця для сидіння i-Size, ознайомтеся зі списком сумісних автомобілей, який можна побачити за допомогою QR-коду на етикетці з інструкціями щодо встановлення виробу або в кінці цього посібника. У цій конфігурації при використанні вертикального положення з кріпленнями Isofix система утримання для дітей може підходити не для всіх автомобілів. У цьому випадку удосконалену систему утримання для дітей можна використовувати лише з автомобільним ременем безпеки.

ВСТАНОВЛЕННЯ



40-87 см (проти напрямку руху)	Інтегрована система ременів безпеки + роз'єми ISOFIX + Top Tether	
76-105 см (у напрямку руху)	Інтегрована система ременів безпеки + роз'єми ISOFIX + Top Tether	

100-150 см	Роз'єми ISOFIX + 3-точковий автомобільний ремінь або просто 3-точковий автомобільний ремінь	
------------	---	---

1. 40-87 см i-SIZE ISOFIX Universal проти напрямку руху: встановлення за допомогою роз'ємів ISOFIX і Top Tether та вбудованої системи ременів безпеки (див. ілюстрації 4-17).

Ергономічну подушку необхідно використовувати від 40 см до 60 см.

ЕРГОНОМІЧНА ПОДУШКА

Від 40 см до 60 см	
> 60 см	

ЗВЕРНІТЬ УВАГУ

- а) Сидіння має бути встановлено проти напрямку руху обов'язково протягом 15 місяців.

- б) Встановлювати виріб необхідно на сидіння, оснащені системою кріплень Isofix і страхувальним ременем Top Tether.
- в) Під час встановлення системи Isofix ремінь безпеки транспортного засобу не повинен бути застебнений позаду автокрісла, тому що це заважатиме надувній частині ременя.
- г) До 60 см використання ергономічної подушки (входить в комплект) є обов'язковим. Від 61 см ергономічна подушка не потрібна.
- д) Ніколи не використовуйте це крісло на сидіннях, спрямованих убік або проти руху (Мал. 33).

2. 76-105 см > 15 місяців (макс. 18 кг) i-SIZE ISOFIX Універсальний по ходу руху: встановлення за допомогою роз'ємів ISOFIX і Top Tether та інтегрованої системи ременів (див. ілюстрації 18-22).

ЗВЕРНІТЬ УВАГУ

- а) З 15 місяців / 76 см сидіння можна встановлювати обличчям вперед.
- б) Встановлення має відбуватися на сидіннях, обладнаних кріпленнями Isofix і Top Tether.
- в) Вага дитини не повинна перевищувати 18 кг.
- г) Під час встановлення з системою Isofix ремінь безпеки автомобіля не можна пристібати за сидінням, оскільки це призведе до зачеплення надувної частини ременя.
- д) Ніколи не використовуйте це крісло на сидіннях, спрямованих убік або проти руху (Мал. 33).

3. Зміна конфігурації з i-SIZE ISOFIX Universal на стільчик-бустер i-SIZE (див. ілюстрації 23-30).

4. 100-150 см (стільчик-бустер i-SIZE): встановлення за допомогою роз'ємів ISOFIX і триточкового ременя безпеки автомобіля або лише за допомогою 3-точкового ременя безпеки автомобіля (див. ілюстрації 31-50).

ЗВЕРНІТЬ УВАГУ

- а) Сидіння автомобіля повинно бути забезпечено статичним або інерційним ременем безпеки з кріпленням в трьох точках, сертифікованим відповідно до Правил ООН/ЄЕК № 16 або інших рівнозначних стандартів (мал.31).
- б) Установка може відбуватися на сидіннях, обладнаних системою Isofix, або з використанням лише 3-точкових ременів безпеки автомобіля.
- в) Ніколи не встановлюйте сидіння за допомогою ременя безпеки автомобіля з двома точками кріплення (Мал. 32).
- г) Переконайтеся, що ремінь безпеки автомобіля правильно лягає на таз дитини.
- д) При використанні в транспортних засобах, обладнаних задніми ременями безпеки з вбудованими подушками безпеки (надувними ременями), взаємодія між надувною частиною ременя транспортного засобу та цією системою безпеки для дітей може призвести до серйозних травм або смерті. Дотримуйтеся посібника з інструкціями виробника автівки щодо використання автокрісла у транспортних засобах, оснащених задніми ременями безпеки з інтегрованими подушками безпеки (надувними ременями).
- е) Сидіння можна встановити на передньому пасажирському сидінні або на будь-якому із задніх сидінь, навіть якщо воно не обладнане системою Isofix. Забороняється використовувати це автокрісло на сидіннях, повернених боком або проти напрямку руху автомобіля (мал. 33).
- є) Перевірте, щоб пряжка атомобільного ременя з кріпленням в трьох точках не була розташована надто високо. У протилежному випадку, спробуйте встановити автокрісло на іншому сидінні автівки.

**ЧИЩЕННЯ ЧОХЛА**

Чохол автокрісла є повністю знімним і придатним для ручного або автоматичного прання за температури 30 °C, а ергономічну подушку можна прати лише вручну. Для прання дотримуйтесь вказівок на етикетці чохла, яка містить наступні символи:



Ручне прання



Прати в пральній машині при 30°C



Не відбілювати



Не сушити в сушильній машині



Не прасувати



Не піддавати хімічній чистці

Не використовувати абразивні м'які засоби або розчинники. Не сушити чохол у центрифугі та не віджимати.

Чохол можна замінити лише на той, що схвалений виробником, оскільки він є невід'ємною частиною автокрісла, а відтак і елементом безпеки.

УВАГА! Ніколи не використовуйте дитяче крісло без чохла, щоб не ризикувати безпекою дитини.

Щоб зняти тканину, виконайте наступні операції:

Чохол

- Відстебніть ремені автокрісла;
- Зніміть набивний паховий ремінь;



- Підніміть підголівник;
- Зніміть плечові ремені;
- Відстебніть центральну накладку чохла, розстебнувши кнопки;
- Розстебніть кнопки чохла, які знаходяться поруч з напрямними поясних ременів і за спинкою автокрісла;
- Зніміть чохол.

Підголівник

- Розстебніть кнопки на задній стороні підголівника автокрісла;
- Розстебніть кнопки внизу на підголівнику;
- Зніміть підголівник.

ЧИЩЕННЯ ПЛАСТМАСОВИХ І МЕТАЛЕВИХ ЧАСТИН

Для чищення пластмасових або металевих пофарбованих деталей використовуйте тільки вологу тканину. Забороняється використання абразивних миючих засобів або розчинників. Забороняється змащувати рухомі частини автокрісла.

ПЕРЕВІРКА ЦІЛІСНОСТІ КОМПОНЕНТІВ

Рекомендується регулярно перевіряти цілісність і стан зношення таких компонентів:

- **Чохол:** перевірте, щоб набивка або її частини не виступали назовні. Перевірте стан швів, які завжди мають бути цілими.
- **Ремені:** перевірте цілісність текстури, переконайтеся у відсутності явного стоншення регульовальної стрічки, розділового ремня для ніг, плечових ременів, а також у зоні пластини регулювання ременів.
- **Пластмасові деталі:** перевірте стан усіх пластмасових деталей, які не повинні мати явних ознак поломки або знебарвлення.

ЗБЕРІГАННЯ ВИРОБУ

Якщо виріб не встановлено в автомобілі, рекомендується зберігати

ти його в сухому прохолодному місці, захищеному від пилу, вологості та прямого сонячного проміння.

УТИЛІЗАЦІЯ ВИРОБУ

Після закінчення терміну служби, передбаченого для автокрісла, припиніть його використання та відправте на утилізацію. Відповідно до вимог із захисту довкілля та чинного законодавства власної країни, розсортуйте компоненти за типом для подальшого роздільного збору відходів.

ГАРАНТІЯ

На виріб надається гарантія від будь-якої невідповідності у нормальних умовах експлуатації згідно з інструкцією з експлуатації. Відтак, гарантія не буде діяти в разі ушкоджень, які з'явилися внаслідок неправильної експлуатації, зношення або випадкових поділ. Про строк дії гарантії відповідності можна дізнатись з відповідних положень чинного національного законодавства країни, в якій придбано виріб, якщо вони передбачені.

Автокресло детское Unico Evo i-SIZE (40-150 см)

Это автокресло сертифицировано в соответствии с регламентом ECE R 129/03 для перевозки детей:

- Высотой от 40 до 150 см (рис.1);
 - 40-105 см (макс. 18 кг) - i-Size (интегрированная универсальная усовершенствованная система крепления ребенка ISOFIX)
 - 100-150 см - бустерное сиденье i-Size (не интегрированная универсальная усовершенствованная система крепления ребенка)
- Возраст ребенка: от рождения до 12 лет примерно;
- Как против, так и по направлению движения.

**ИНСТРУКЦИЯ ПО ЭКСПЛУАТАЦИИ
В ЦЕЛЯХ ОБЕСПЕЧЕНИЯ БЕЗОПАСНОСТИ ВНИМАТЕЛЬНО
ПРОЧИТАЙТЕ ДАННУЮ ИНСТРУКЦИЮ ПЕРЕД УСТАНОВКОЙ
И СОХРАНИТЕ ЕЁ ДЛЯ ОБРАЩЕНИЯ В БУДУЩЕМ.**

МЕРЫ ПРЕДОСТОРОЖНОСТИ

- Перед использованием необходимо снять или удалить пластиковые пакеты и прочие компоненты упаковки, которые следует хранить в месте в недоступном для детей. Рекомендуется осуществлять утилизацию данных компонентов в соответствии с нормами раздельного сбора отходов, установленными действующим законодательством.
- В каждой отдельной стране существуют собственные законы и правила безопасности при перевозке детей в автомобиле, поэтому рекомендуется связаться с местными органами власти для получения более подробной информации.
- Не позволяйте кому-либо пользоваться изделием без предвари-

тельного ознакомления с инструкцией; храните ее для использования в будущем.

- Необходимо проинформировать всех пассажиров автомобиля о способе извлечения ребенка из автокресла в случае аварии.
- Если в пути требуется отрегулировать автокресло или выполнить другие операции, обязательно остановите автомобиль в безопасном месте и затем выполняйте необходимые действия.
- Периодически проверяйте, чтобы ребёнок не расстегнул пряжку ремня безопасности автокресла и не играл его частями.
- Не позволяйте детям играть с компонентами и составными частями автокресла.
- Убедитесь, что поясная часть ремня, удерживающего ребенка, правильно ложится на таз и не будет сдавливать живот в случае столкновения.
- При поездках без ребёнка детское кресло должно быть, в любом случае, прикреплено к сиденью автомобиля или находиться в багажнике. Не закрепленное автокресло может стать источником опасности для пассажиров в случае ДТП или резкого торможения.
- Все действия по регулировке автокресла должны выполняться исключительно взрослыми лицами.
- Риск серьезных травм существует не только в случае дорожно-транспортного происшествия, но также и при других обстоятельствах (например, при резком торможении и т.д.), а также увеличивается при неточном соблюдении приведенных в данном руководстве указаний.
- Ни одно автокресло не может гарантировать полную безопасность ребенка в случае аварии, но его использование и правильная установка уменьшает риск получения серьезных травм или смерти.
- Автомобильное кресло должно быть установлено правильно, даже для перевозки на короткие расстояния. В противном случае безопасность ребенка не гарантируется. В частности, следует убедиться в том, что ремни хорошо натянуты, не перекручены и находятся в правильном положении.

- Убедитесь в том, что все пассажиры автомобиля используют ремни безопасности. Это необходимо для их собственной безопасности, а также во избежание травмирования ребенка в случае дорожно-транспортного происшествия или резкого торможения.
- Проверяйте, чтобы сидения автомобиля (складные, откидные или поворотные) были надежно закреплены.
- Проверьте, чтобы подголовник автомобильного сиденья не мешал подголовнику кресла: он не должен наклоняться вперед. В случае, когда это происходит, следует снять подголовник с автомобильного сиденья, на котором установлено кресло, и убрать его с багажной полки.
- Вследствие дорожно-транспортного происшествия, даже легкой степени, необходимо заменить детское автокресло, так как оно могло получить незаметные внутренние повреждения.
- Не используйте бывшие в употреблении автокресла: они могут иметь конструктивные повреждения, невидимые невооруженным глазом, но отрицательно влияющие на безопасность изделия.
- Не используйте автокресло, если какая-либо его часть повреждена, деформирована, чрезмерно изношена или отсутствует: оно может утратить исходные свойства безопасности.
- Не удаляйте этикетки и другие опознавательные знаки с автокресла.
- Чехол может быть заменен только на другой, утвержденный производителем, так как составляет неотъемлемую часть автокресла. Чтобы не подвергать ребёнка опасности, запрещается использовать автокресло без прилагающегося чехла.
- В случае износа или разрыва ремней безопасности, кресло не должно использоваться.
- Запрещаются модификации или дополнения к изделию, не утвержденные производителем. Запрещается использование неоригинальных или неодобренных производителем компонентов, запасных частей или принадлежностей.

- Не используйте посторонние предметы, например, подушки или покрывала, чтобы приподнять автокресло на сидении или приподнять ребенка на автокресле: в случае дорожно-транспортного происшествия автокресло может исполнять свои функции несоответствующим образом. Все дополнительные предметы должны быть одобрены производителем.
- Проверяйте, чтобы между автокреслом и сидением автомобиля или между автокреслом и дверцей автомобиля не находилось посторонних предметов.
- Проверьте, чтобы не перевозились, особенно на задней полке автомобиля, предметы или багаж, которые не прикреплены или не установлены безопасным образом: в случае аварии или резкого торможения они могут нанести травмы пассажирам.
- Ни в коем случае не оставляйте ребенка одного в автомобиле - это опасно!
- Не усаживайте в автокресло одновременно несколько детей.
- Из соображений безопасности необходимо избегать кормления ребенка во время движения, в частности, не давать ему леденцы, мороженое или другие продукты на палочке. В случае аварии или резкого торможения они могут травмировать ребенка.
- Во время продолжительных поездок рекомендуется часто останавливаться: в автокресле ребенок быстро утомляется и нуждается в движении. Рекомендуется усаживать и вынимать ребенка со стороны тротуара.
- После продолжительного пребывания на солнце следует проверить температуру автокресла и только после этого усаживать ребенка: если части автокресла все еще нагреты, дождитесь их остывания и только потом усаживайте ребенка.
- НЕ используйте изделие со встроенными ремнями безопасности более 10 лет. Срок службы - до 12 лет с момента первого использования в конфигурации с автомобильным ремнем безопасности. По истечении указанного периода деформация материалов (например, из-за воздействия солнечного света) может снизить или

нарушить эффективность изделия.

- Компания Artsana снимает с себя любую ответственность в случае использования изделия не по назначению и не в соответствии с данными инструкциями.



ПЕРЕЧЕНЬ КОМПОНЕНТОВ (рис. 2 и 3)

- A. Рычаг регулирования подголовника
- B. Подголовник
- C. Направляющая диагональных ремней
- D. Плечевые накладки
- E. Ремни автокресла
- F. Направляющая поясных ремней
- G. Мягкий эргономичный вкладыш
- H. Пряжка ремня
- I. Мягкий разделительный ремень между ног
- J. Регулировочный ремень
- K. Кнопка регулирования ремней
- L. Рычаг наклона
- M. Рычаг поворота на 360°
- N. Крепления Isofix
- O. Указатели разъемов Isofix
- P. Кнопки замыкания и извлечения креплений Isofix
- Q. Якорный ремень Top Tether
- R. Направляющая для Top Tether

ПРАВИЛЬНОЕ ПОЛОЖЕНИЕ В АВТОМОБИЛЕ

40-105 см:



“i-Size” – это усовершенствованная система удерживающих устройств для перевозки детей. Она одобрена в соответствии с Регламентом № 129/03, для использования в автомобилях с сиденьями, совместимыми с системой «i-Size», как указано производителем автомобиля в руководстве пользователя. Если сомневаетесь, проконсультируйтесь с производителем систем безопасности для детей или с продавцом.

100-150 см:

“i-Size” booster – это усовершенствованная система удерживающих устройств для перевозки детей. Она одобрена в соответствии с Регламентом № 129/03, для использования в автомобилях с сиденьями, совместимыми с системой «i-Size», как указано производителем автомобиля в руководстве пользователя. Если сомневаетесь, проконсультируйтесь с производителем систем безопасности для детей или с продавцом. Если в вашем автомобиле нет места для сидения i-Size, проверьте список совместимости автомобилей, который можно получить, отсканировав QR-код на этикетке для установки изделия и в конце данного руководства. В этой конфигурации, когда используется вертикальное положение с разъемами Isofix, система удержания ребенка может использоваться не в каждом автомобиле. В этом случае усовершенствованную такую систему можно использовать только с автомобильным ремнем безопасности.

УСТАНОВКА

40 - 87 см (против направления движения)	Встроенная система ремней безопасности + разъемы ISOFIX + Top Tether	
--	--	---

76-105 см (по направлению движения)	Встроенная система ремней безопасности + разъемы ISOFIX + Top Tether	
100-150 см	Крепления ISOFIX + 3-точечный автомобильный ремень или только 3-точечный автомобильный ремень	

1. 40-87 см i-SIZE ISOFIX Универсальные, против направления движения: установка с креплениями ISOFIX и Top Tether и встроенной системой ремней безопасности (см. иллюстрации с № 4 по № 17).

Мягкий вкладыш используется для детей ростом от 40 см до 60 см.

МЯГКИЙ ЭРГОНОМИЧНЫЙ ВКЛАДЫШ

40 см - 60 см	
---------------	---

> 60 см	
---------	--

ВНИМАНИЕ

- До достижения ребенком 15-месячного возраста автокресло должно устанавливаться против направления движения.
- Установка должна производиться на сиденья, оборудованные системами Isofix и Top Tether.
- Во время установки автокресла с системой Isofix ремень безопасности автомобиля не должен застёгиваться за сиденьем, так как это может вызвать срабатывание надувной части ремня.
- Для детей ростом до 60 см использование вкладыша (входит в комплект) обязательно. От 61 см вкладыш не требуется.
- запрещается использовать данное автокресло на сиденьях, повернутых боковой стороной или против движения автомобиля (Рис. 33).

2. 76-105 см >15 месяцев (макс. 18 кг) i-SIZE ISOFIX универсальные, против направления движения: установка с креплениями ISOFIX и Top Tether и встроенной системой ремней безопасности (см. иллюстрации с № 18 по № 22).

ВНИМАНИЕ

- После достижения ребенком 15 месяцев/76 см автокресло можно устанавливать лицом по направлению движения.
- Установка должна производиться на сиденья, оборудованные разъемами Isofix и Top Tether.
- Вес ребенка не должен превышать 18 кг.
- Во время установки автокресла с системой Isofix ремень безопасности автомобиля не должен застёгиваться за сиденьем, так как это может вызвать срабатывание надувной части ремня.

е) запрещается использовать данное автокресло на сиденьях, повернутых боковой стороной или против движения автомобиля (Рис. 33).

3. Изменение конфигурации с универсального ISOFIX i-SIZE на i-SIZE Booster Seat (см. иллюстрации с № 23 по № 30).

4. 100-150 см i-SIZE Booster Seat: установка с креплениями ISOFIX и 3-точечным ремнем автомобиля или только с трехточечным ремнем автомобиля (см. иллюстрации с № 31 по № 50).

ВНИМАНИЕ

- а) кресло автомобиля должно быть снабжено 3-точечным ремнем безопасности, статическими или со стягивающим механизмом, сертифицированным на основании стандарта UN/ECE № 16 или других равнозначных стандартов (Рис. 31).
- б) Устанавливать кресло можно на сиденья, оборудованные креплениями Isofix, или используя только 3-точечный ремень безопасности автомобиля.
- с) запрещается устанавливать автокресло с использованием автомобильного ремня безопасности с двухточечным креплением (Рис. 32).
- д) убедитесь, что поясная часть автомобильного ремня правильно прилегает к тазу ребенка.
- е) в случае использования автомобилей, которые оснащены задними ремнями безопасности со встроенными подушками безопасности (надувными ремнями), взаимодействие между надувной частью автомобильного ремня и данной системой крепления ребенка (автокреслом) может причинить серьезный вред здоровью или привести к смерти ребенка. В случае

использования задних ремней безопасности со встроенной подушкой безопасности (надувные ремни безопасности) соблюдайте рекомендации, указанные в инструкциях изготовителя автомобиля.

- ф) Автокресло может быть установлено на переднее пассажирское сиденье или на одно из задних сидений по выбору, даже если оно не имеет креплений Isofix. Запрещается использовать данное автокресло на сиденьях, повернутых боковой стороной или против движения автомобиля (Рис. 33).
- г) Убедитесь, что пряжка трехточечного ремня безопасности автомобиля не расположена слишком высоко. В противном случае, попробуйте установить автокресло на другом сиденье автомобиля.



ЧИСТКА ЧЕХЛА

Чехол автокресла полностью снимается и пригоден для ручной и машинной стирки при температуре 30°C, а вкладыш стирается только вручную. Для стирки следуйте указаниям на этикетке чехла, которая содержит следующие символы:



Ручная стирка



Стирать в стиральной машине при 30°C



Не отбеливать



Не сушить в стиральной машине



Не гладить



Не подвергать химчистке

Запрещается использовать абразивные средства или растворители. Не сушите чехол в стиральной машине. Дайте ему высохнуть без отжима.

Чехол является неотъемлемой частью автокресла и элементом безопасности, поэтому его можно заменять другим, только если он утверждён производителем автокресла.

ВНИМАНИЕ! Чтобы не подвергать ребёнка опасности, запрещается использовать автокресло без прилегающего чехла.

Для снятия тканевой обивки действовать следующим образом:

Чехол

- Отстегните ремни безопасности;
- Снимите мягкий разделительный ремень между ног;
- Снимите подголовник;
- Снимите плечевые ремни;
- Отстегните центральный клапан чехла с помощью кнопок;
- Расстегните кнопки чехла, расположенные возле направляющих поясного ремня и в задней части спинки автокресла;
- Снимите чехол.

Подголовник

- Расстегните кнопки в задней части подголовника сиденья;
- Отсоедините кнопки на основании подголовника;
- Снимите подголовник.

ЧИСТКА ПЛАСТМАССОВЫХ И МЕТАЛЛИЧЕСКИХ ЧАСТЕЙ

Для чистки пластмассовых или металлических окрашенных частей используйте только влажную ткань. Ни в коем случае не используйте абразивные моющие средства или растворители.

Запрещается смазывать подвижные части автокресла.

ПРОВЕРКА ЦЕЛОСТНОСТИ КОМПОНЕНТОВ

Рекомендуется регулярно проверять целостность и износ приведенных ниже компонентов:

- **Чехол:** проверьте, чтобы набивка или её части не выступали наружу. Проверьте целостность швов — они не должны быть повреждены.
- **Ремни:** проверьте целостность материала, убедитесь в отсутствии явного истончения регулировочного ремня, разделительного ремня для ног, плечевых ремней и в зоне регулировочной пластины ремней.
- **Пластмассовые части:** проверьте износ всех пластиковых частей, они не должны иметь явных следов повреждения или обесцвечивания.

ХРАНЕНИЕ ИЗДЕЛИЯ

Если изделие не установлено в автомобиле, рекомендуется хранить его в сухом прохладном месте, защищенном от пыли, влажности и прямых солнечных лучей.

УТИЛИЗАЦИЯ ИЗДЕЛИЯ

По окончании срока службы, предусмотренного для автокресла, прекратите его использование и отправьте на утилизацию. В целях охраны окружающей среды разделите различные типы отходов, согласно законодательству вашей страны.

ГАРАНТИЯ

Производитель гарантирует отсутствие дефектов соответствия при нормальных условиях использования, согласно указаниям инструкции по эксплуатации. Гарантия не будет действительна в случае ущерба, обусловленного несоответствующим использованием, изнашиванием или непредвиденными обстоятельствами. Срок действия гарантии на заводские дефекты предусмотрен нормативами, действующими в стране покупки, где это применяется.

Único Evo i-SIZE (40-150 cm)

Esta cadeirinha para automóvel foi aprovada nos termos do regulamento ECE R 129/03 para o transporte de crianças:

- Com uma altura entre 40 e 150 cm (Fig.1);
 - 40-105 cm (Máx. 18 kg) - i-Size (Integral Universal ISOFIX Enhanced Child Restraint System)
 - 100-150 cm - i-Size booster seat (Non-Integral Universal Enhanced Child Restraint System)
- Idade: desde o nascimento até aproximadamente 12 anni;
- Seja contra o sentido de marcha que na direção da marcha.

INSTRUÇÕES DE USO

ANTES DE INSTALAR A CADEIRINHA PARA AUTOMÓVEL, LEIA COM ATENÇÃO E INTEGRALMENTE ESTE MANUAL DE INSTRUÇÕES PARA EVITAR PERIGOS DURANTE O USO E GUARDE PARA CONSULTAS FUTURAS.

ADVERTÊNCIAS

- Antes de usar, remova e elimine eventuais sacos plásticos e todos os elementos que façam parte da embalagem do produto ou mantenha sempre fora do alcance das crianças. Recomendamos efetuar o descarte destes elementos através de coleta seletiva, conforme as leis em vigor.
- Cada país prevê leis e regulamentos diferentes em relação à segurança para o transporte de crianças em automóveis, por este motivo é aconselhável contatar as autoridades locais para obter mais informações.
- Não permita que alguém utilize o produto sem ter lido as instruções e guarde este manual para usos futuros.
- É recomendável que todos os passageiros ocupantes sejam infor-

- mados sobre o modo de retirar a criança da cadeirinha, em caso de emergência.
- Se o veículo estiver em movimento, pare em um local seguro antes de realizar qualquer operação de ajuste da cadeirinha ou de acomodação da criança.
- A criança deve ser controlada periodicamente para que não abra a fivela do cinto de segurança da cadeirinha e não brinque com as suas peças.
- Não deixe outras crianças brincarem com os componentes e partes da cadeirinha para automóvel.
- Verifique se as partes abdominais do cinto, que retêm a criança, estão apoiadas corretamente na pélvis para que fique contida e não pressione o abdômen em caso de impacto.
- Quando não estiver transportando a criança, mantenha a cadeirinha presa ou coloque-a no porta-malas. A cadeirinha solta pode constituir um perigo para os passageiros em caso de acidente ou freadas bruscas.
- A regulagem da cadeirinha deve ser feita exclusivamente por um adulto.
- O risco de lesões graves à criança, não somente em caso de acidente mas também em outras circunstâncias (freadas bruscas, etc.), aumenta se as indicações apresentadas neste manual não forem seguidas de modo responsável.
- Nenhuma cadeirinha pode garantir a total segurança da criança em caso de acidente, mas a utilização deste produto reduz o risco de ferimentos graves ou de morte da criança.
- Use sempre a cadeirinha para automóvel corretamente instalada, mesmo para viagens curtas. Caso contrário, a segurança da criança será colocada em risco. Especialmente, verifique se não há folga nos cintos de segurança da cadeirinha e se não estão torcidos ou colocados em posição incorreta.
- Certifique-se de que todos os passageiros do veículo estejam utilizando seu cinto de segurança, tanto para sua própria segurança quanto para que não possam ferir a criança em caso de acidentes ou de freadas bruscas durante o trajeto.

- Verifique se os bancos do veículo (dobráveis, rebatíveis ou giratórios) estão bem fixados.
- Verifique se o apoio para cabeça do banco não interfere no apoio para cabeça da cadeirinha: ele não deve ser empurrado para a frente. Se isso acontecer, remova o apoio para cabeça do banco do veículo no qual a cadeirinha está instalada com cuidado para não deixá-lo na tampa do porta-malas.
- Após um acidente, mesmo leve, a cadeirinha para automóvel deve ser substituída, pois pode ter sofrido danos que nem sempre são perceptíveis a olho nu.
- Não utilize Cadeirinhas para automóvel de segunda mão, pois: podem ter sofrido danos estruturais invisíveis a olho nu mas que comprometem a segurança do produto.
- Não utilize uma cadeirinha para automóvel que esteja danificada, deformada, excessivamente desgastada ou com qualquer peça em falta: ela deve ser substituída porque pode ter perdido as características originais de segurança.
- Não elimine as etiquetas e as marcas do produto.
- O forro da cadeirinha pode ser substituído exclusivamente por um outro fornecido e aprovado pelo fabricante já que constitui uma parte integrante da cadeirinha. A cadeirinha nunca deve ser utilizada sem o forro para não comprometer a segurança da criança.
- Não utilize a cadeirinha se o cinto de segurança nela presente apresentar cortes ou desgaste.
- Nunca modifique ou acrescente peças ao produto sem autorização do fabricante. Não instale acessórios, peças de substituição e componentes não fornecidos e aprovados pelo fabricante para o uso com a cadeirinha para veículo.
- Não utilize nenhum material, como almofadas ou cobertas, entre a cadeirinha e o banco do veículo ou a criança e a cadeirinha para au-

mentá-las: em caso de acidente, a Cadeira auto pode não funcionar corretamente.

- Certifique-se de que não haja nenhum objeto entre a cadeirinha e o banco e entre a cadeirinha e a porta.
- Nunca deixe bagagens ou outros objetos passíveis em caso de acidente ou frenagem brusca podem ferir os passageiros.
- Nunca deixe a criança sozinha no veículo, pode ser perigoso!
- Esta cadeirinha para automóvel deve ser utilizada somente para o número de crianças para o qual foi projetada.
- Durante a viagem, evite dar à criança alimentos como pirulitos, picolés ou outros alimentos com pauzinho. Podem ferir a criança em caso de acidente ou freada brusca.
- Em caso de viagens longas, é aconselhável realizar paradas frequentes: a criança cansa facilmente na cadeirinha e tem necessidade de se mover. Faça a criança entrar e sair do veículo pelo lado da calçada.
- Se o veículo ficou parado no sol, antes de acomodar a criança na cadeirinha para automóvel verifique se as peças estão quentes: neste caso, espere até que esfriem antes de sentar a criança, para que não possa se queimar.
- NÃO use o produto no modo de sistema de cinto integral por mais de 10 anos. Utilizável até 12 anos desde o primeiro uso na configuração com o cinto de veículo. Após esse período, as alterações dos materiais (por exemplo, devido à exposição à luz do sol) podem reduzir ou comprometer a eficácia do produto.
- A sociedade Artsana exime-se de qualquer responsabilidade pelo uso impróprio do produto e pelo uso não conforme a estas instruções.



LISTA DE COMPONENTES (Fig. 2 e 3)

A. Alavanca de regulagem do apoio para cabeça

- B. Apoio para cabeça
- C. Guia do cinto diagonal
- D. Tiras dos ombros
- E. Cintos da cadeirinha
- F. Guia do cinto abdominal
- G. Redutor
- H. Fecho
- I. Cinto entrepernas acolchoado
- J. Tira de regulagem dos cintos
- K. Botão de regulagem dos cintos
- L. Alavanca de reclinacão
- M. Alavanca de rotaçãõ de 360°
- N. Conectores Isofix
- O. Sinalizadores das conexões Isofix
- P. Botões para retirar e desbloquear as conexões Isofix
- Q. Top Tether
- R. Guia Top Tether

POSIÇÃO CORRETA NO VEÍCULO

40-105 cm:

Este é um sistema avançado de retenção para crianças "i-Size". Está homologado nos termos do Regulamento N° 129/03, para uso em bancos de veículos automóveis "compatíveis com os sistemas i-Size", como indicado pelo fabricante do veículo no respectivo Manual. Em caso de dúvidas, consulte o fabricante do sistema de retenção para crianças ou o seu revendedor.

100-150 cm:

Este é um sistema avançado de retenção para crianças classificado como elevação "i-Size". Está homologado nos termos do Regulamento N° 129/03, para uso em bancos de veículos automóveis "compati-

veis com os sistemas i-Size", como indicado pelo fabricante do veículo no respectivo Manual. Em caso de dúvidas, consulte o fabricante do sistema de retenção para crianças ou o seu revendedor.

Se o veículo não tiver uma posição de assento i-Size, verifique a lista de compatibilidade do veículo disponível através do código QR na etiqueta de instalação do produto e no final deste manual.

Nesta configuração, quando a posição vertical é usada com os conectores Isofix, o sistema de retenção para crianças pode não ser adequado para todos os veículos.

Neste caso, o sistema avançado de retenção para crianças pode ser usado somente com o cinto de segurança do automóvel.

INSTALAÇÃO

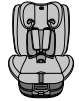
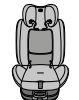
40-87 cm (contrária ao sentido da marcha)	Sistema de cinto integral + conectores ISOFIX + Top Tether	
76-105 cm (na direção do sentido de marcha)	Sistema de cinto integral + conectores ISOFIX + Top Tether	
100-150 cm	Conectores ISOFIX + cinto de 3 pontos do veículo ou apenas cinto de 3 pontos do veículo	

1. 40-87cm i-SIZE ISOFIX Universal contrário ao sentido de

marcha: instalação com conectores ISOFIX e Top Tether e sistema de cinto integral (veja ilustrações do número 4 ao número 17).

O redutor deve ser usado dos 40 cm aos 60 cm.

REDUTOR

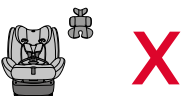
Dos 40 cm aos 60 cm	
> 60 cm	

PONTOS DE ATENÇÃO

- A cadeirinha para automóvel deve ser instalada na posição contrária ao sentido de marcha até obrigatoriamente os 15 meses da criança.
- A instalação deve ser feita em bancos equipados com Sistema Isofix e Top Tether.
- Durante a instalação com o Sistema Isofix, o cinto de segurança do veículo não deve ser preso atrás da Cadeira, porque isto ativa a parte inflável do cinto.
- Até os 60 cm é obrigatório utilizar o redutor (incluído na embalagem). A partir dos 61 cm o redutor não é necessário.

e) Nunca utilize esta cadeirinha em bancos virados de lado ou opostos ao sentido da marcha (Fig. 33).

2. 76-105 cm >15 meses (Máx. 18 kg) i-SIZE ISOFIX Universal na direção do sentido de marcha: instalação com conectores ISOFIX e Top Tether e sistema de cinto integral (veja ilustrações do número 18 ao número 22).

PONTOS DE ATENÇÃO

- A partir dos 15 meses/76 cm a cadeirinha para automóvel pode ser instalada no sentido de marcha.
- A instalação deve se feita nos bancos equipados com fixações Isofix e Top Tether.
- O peso da criança de ser de no máximo 18 kg.
- Durante a instalação com o Sistema Isofix, o cinto de segurança do veículo não deve ser preso atrás da cadeirinha, porque isto ativa a parte inflável do cinto.
- Nunca utilize esta cadeirinha em bancos virados de lado ou opostos ao sentido da marcha (Fig. 33).

3. Alteração da configuração de i-SIZE ISOFIX Universal para i-SIZE Booster Seat (veja as ilustrações do número 23 ao número 30).

4. 100-150 cm i-SIZE Booster Seat: instalação com conectores ISOFIX e cinto de segurança de três pontos do veículo ou apenas com cinto de segurança de 3 pontos do veículo (veja ilustrações do número 31 ao número 50).

PONTOS DE ATENÇÃO

- O banco do veículo deve ser equipado com cinto de segurança de 3 pontos de fixação, estático ou com enrolador, aprovado com base no Regulamento UNI/ECE N°16 ou outras normas equivalentes (Fig. 31).

- b) A instalação pode ser feita em bancos equipados com Sistema Isofix ou usando apenas o cinto de 3 pontos do veículo.
- c) Nunca instale a cadeirinha com um cinto de segurança do veículo com apenas dois pontos de fixação (Fig. 32).
- d) Certifique-se de que a parte abdominal do cinto de segurança do veículo fique apoiada corretamente na bacia da criança.
- e) Em caso de uso em veículos equipados com cintos de segurança traseiros com airbags integrados (cintos de segurança infláveis), a interação entre a parte inflável do cinto do veículo e este sistema de retenção para crianças pode provocar lesões graves ou morte. Siga o manual de instruções do fabricante do veículo para usar a cadeirinha para automóvel em veículos equipados com cintos de segurança traseiros com airbags integrados (cintos de segurança infláveis).
- f) A cadeirinha pode ser instalada no banco da frente no lado passageiro ou em qualquer um dos bancos de trás, mesmo que não sejam equipados com sistema Isofix. Nunca utilize esta cadeirinha em bancos voltados lateralmente ou opostos ao sentido da marcha (Fig. 33).
- Certifique-se de que o fecho do cinto de três pontos do veículo não esteja alto demais. Caso contrário, tente instalar a cadeirinha em outro banco do veículo.



LIMPEZA DO FORRO

O revestimento da Cadeirinha é totalmente removível e lavável à mão ou na máquina a 30° C, enquanto o redutor é lavável somente à mão. Para lavar, siga as instruções indicadas na etiqueta do forro que

contém os seguintes símbolos para a lavagem:



Lavagem à mão



Lave em máquina a 30°C



Não utilizar alvejante



Não secar na secadora



Não passar a ferro



Não limpar a seco

Nunca usar detergentes abrasivos ou solventes. Não centrifugar o revestimento, deixe enxugar sem torcer.

O revestimento pode ser substituído exclusivamente por um outro aprovado pelo fabricante, pois é considerado parte integrante da cadeirinha e elemento de segurança.

ATENÇÃO! A cadeirinha nunca deve ser utilizada sem o forro para não comprometer a segurança da criança.

Para remover o tecido proceda como indicado a seguir:

Forro

- Solte o cinto da cadeirinha para automóvel;
- Remova o cinto entrepernas acolchoado
- Levante o apoio para a cabeça;
- Remova as correias dos ombros;
- Solte a rótula central do forro agindo nos botões de pressão;
- Abra os botões de pressão do forro localizados perto das guias do cinto abdominal e na parte de trás do encosto da cadeirinha;
- Retire o forro.

Apoio para cabeça

- Abra os botões de pressão localizados na parte de trás do apoio para cabeça da cadeirinha;



- Abra os botões de pressão localizados na base do apoio para cabeça;
- Retire o apoio para cabeça.

LIMPEZA DAS PEÇAS DE PLÁSTICO E DE METAL

Para a limpeza das peças de plástico ou de metal pintado, utilize apenas um pano úmido. Nunca utilize detergentes abrasivos ou solventes. As peças móveis da cadeirinha não devem ser lubrificadas por motivo algum.

CONTROLE DA INTEGRIDADE DOS COMPONENTES

É recomendável verificar regularmente a integridade e o estado de desgaste dos seguintes componentes:

- **Forro:** verifique se o estofamento não está saindo ou se há alguma parte solta dele. Verifique o estado das costuras, pois devem estar sempre intactas.
- **Correias:** verifique se há um enfraquecimento anormal da trama têxtil e redução perceptível da espessura nas áreas da correia de regulagem, dos entrepernas, das correias dos ombros e da placa de regulagem das correias.
- **Plástico:** verifique o estado de desgaste de todas as peças de plástico, pois elas não devem apresentar sinais evidentes de danos ou de perda da cor.

CONSERVAÇÃO DO PRODUTO

Quando não estiver instalada no veículo, é recomendável armazenar a cadeirinha em local seco, longe de fontes de calor e protegida contra poeira, umidade e luz solar direta.

DESCARTE DO PRODUTO

Quando a cadeirinha não cumprir com as condições originais de segurança, interrompa seu uso e descarte-a. Por razões ambientais,

separe o tipos diferentes de resíduos conforme previsto pelas leis em vigor no seu país.

GARANTIA

O produto dispõe de garantia contra qualquer defeito de conformidade, verificado em condições normais de uso, de acordo com o disposto nas instruções de uso. A garantia não poderá, portanto, ser aplicada em caso de danos no produto provocados por uso impróprio, desgaste ou acidente. Para o prazo de validade da garantia sobre defeitos de conformidade consulte as disposições específicas das normas nacionais aplicáveis no país de aquisição, se houver.

Unico Evo i-SIZE (40-150 cm)

Denna bilbarnstol är godkänd enligt ECE-förordning R 129/03 för transport av barn:

- Vars längd är mellan 40 och 150 cm (Fig.1).
 - 40-105 cm (Max 18 kg) - i-Size (Integral Universal ISOFIX Enhanced Child Restraint System)
 - 100-150 cm - i-Size booster seat (Non-Integral Universal Enhanced Child Restraint System)
- Vars ålder är: från födseln till cirka 12 år.
- Både framåtvänd och bakåtvänd.

BRUKSANVISNING

INNAN BILBARNSTOLEN MONTERAS SKA MAN NOGA LÄSA IGENOM HELA DENNA BRUKSANVISNING FÖR ATT UNDVIKA RISKER VID ANVÄNDNING OCH SEDAN SPARA DEN FÖR FRAMTIDA BRUK.

VARNINGAR

- Före användning ska du ta bort och slänga eventuella plastpåsar och allt förpackningsmaterial eller förvara det utom räckhåll för barn. När dessa delar slängs ska de avfallssorteras i enlighet med gällande lagar.
- Varje land förutser olika lagar och förordningar om säkerheten vid transport av barn i bil, så det är lämpligt att kontakta de lokala myndigheterna för mer information.
- Se till att ingen använder produkten utan att först ha läst instruktionerna. Förvara denna bruksanvisning för framtida bruk.
- Vi rekommenderar att alla passagerare i bilen har informerats om hur barnet ska frigöras i händelse av nödsituation.

- Stanna bilen på säker plats innan du utför justeringar på bilbarnstolen eller rättar till barnet i den under färden.
- Kontrollera regelbundet att barnet inte öppnar låsspännet på bilbarnstolens säkerhetsbälte och inte pillar på delar av det.
- Undvik att andra barn leker med bilbarnstolens tillbehör och delar.
- Kontrollera att bältets midjedelar som håller fast barnet ligger korrekt på höften så att det hålls kvar och inte trycker mot magen i händelse av krock.
- När barnet inte transporteras ska bilbarnstolen i vilket fall som helst vara fastspänd eller placeras i bagageutrymmet. Om bilbarnstolen inte är fastspänd kan den utgöra en fara för passagerarna i fall av en olycka eller plötslig inbromsning.
- Justering av bilbarnstolen får bara göras av vuxna personer.
- Det finns ökad risk för allvarliga skador på barnet, inte bara vid olycka utan även vid andra situationer (t.ex. plötslig bromsning osv.), om anvisningarna som ges i den här bruksanvisningen inte följs noga.
- Ingen bilbarnstol kan garantera total säkerhet för barnet i händelse av olycka, men vid användning av denna produkt minskar risken för allvarliga skador eller dödsolycka.
- Använd alltid bilbarnstolen korrekt monterad, även vid korta körsträckor. Annars sätts barnets säkerhet på spel. Kontrollera särskilt att bältet är ordentligt sträckt, att det inte har snott sig och att det sitter på rätt plats.
- Kontrollera att alla passagerare i bilen spänner fast säkerhetsbältet, dels för deras egen säkerhet, men även för att de vid en krock eller en häftig inbromsning annars kan skada barnet.
- Kontrollera att fordonets säten (vikbara, fällbara eller vridbara) är ordentligt fastsatta.
- Kontrollera att bilsätets nackstöd inte är i kontakt med bilbarnstolens nackstöd: det får inte orsaka att bilbarnstolen trycks framåt. Om detta sker ska du ta av nackstödet från sätet där bilbarnstolen monterats. Lagg det inte på hatthyllan.
- Till följd av en olycka, även en lindrig sådan, måste bilbarnstolen by-

tas ut eftersom den kan ha tillfogats skador som inte alltid är synliga för blotta ögat.

- Använd inte begagnade bilbarnstolar. Strukturen kan ha fått skador utan att det syns för blotta ögat, men som äventyrar produktens säkerhet.
- Använd inte bilbarnstolen om den är skadad, deformerad, mycket sliten eller om någon del saknas; den kan ha förlorat dess ursprungliga skyddsegenskaper.
- Ta inte bort etiketter och märken från produkten.
- Tygklädseln får bara bytas ut mot en som godkänts av tillverkaren, eftersom den utgör en integrerad del av bilbarnstolen. Bilbarnstolen får aldrig användas utan tygklädsel för att inte riskera barnets säkerhet.
- Bilbarnstolen får inte användas om säkerhetsbältet har skräskador eller har fransat sig.
- Gör inga ändringar eller tillägg på produkten utan tillverkarens godkännande. Montera endast de tillbehör, reservdelar eller komponenter som levereras och godkänts av bilbarnstolens tillverkare.
- Använd inte någonting, till exempel kuddar eller täcken, för att höja bilbarnstolen från fordonets bilsäte eller för att höja barnet från bilbarnstolen: I händelse av olycka kanske bilbarnstolen inte fungerar korrekt.
- Kontrollera att det inte finns några föremål mellan bilbarnstolen och bilsätet eller mellan bilbarnstolen och bildörren.
- Kontrollera att det inte finns föremål eller bagage som är lösa eller placerade på ett farligt sätt, i synnerhet på hatthyllan bakom baksätet: i händelse av olycka eller plötslig inbromsning kan passagerarna skadas.
- Lämna inte barnet ensamt i bilen. Det kan vara farligt!
- Transportera inte mer än ett barn åt gången i bilbarnstolen.
- Ge inte mat till barnet under färden, särskilt inte godisclubbor, glasspinnar eller annat ätbart på pinne. Vid olyckor eller häftig inbromsning kan barnet annars skadas.

- Gör ofta uppehåll under längre resor: barnet som sitter i bilbarnstolen blir lätt trött och behöver få röra på sig. Vi råder till att låta barnet stiga på och av på trottoarsidan.
- Om bilen har stått stilla i solen ska du kontrollera att inga delar har överhettats innan barnet placeras i den. Låt den i så fall svalna innan du sätter ned barnet, för att undvika brännskador.
- Använd INTE produkten som ett integrerat bältesystem i mer än 10 år. Kan användas upp till 12 år från första användningen i kombination med bilbältet. Efter denna period kan materialförändringar (till exempel på grund av exponering av solljus) minska eller äventyra produktens effektivitet.
- Företaget Artsana avsägar sig allt ansvar för felaktig användning av produkten och för all användning som avviker från dessa instruktioner.



KOMPONENTLISTA (Fig. 2 och 3)

- Spak för justering av nackstöd
- Nackstöd
- Diagonalbältesledare
- Axelremmar
- Bilbarnstolens bälten
- Midjebältesledare
- Sittinlägg
- Bälteslås
- Vadderat grenbälte
- Band för bältesjustering
- Knapp för bältesjustering
- Lutningsspak
- Rotationsspak 360°

N. Isofix-kopplingar

O. Indikatorer för Isofix-kopplingar

P. Knappar för att ta ut och lossa Isofix-kopplingar

Q. Övre hållrem

R. Ledare för övre hållrem

KORREKT LÄGE I FORDONET

40-105 cm:

Detta är ett avancerat fasthållningssystem för barn "i-Size". Det är typgodkänt enligt regelverk nr 129/03 för användning i fordon på säten som är "kompatibla med system i-Size", vilket anges av fordonets tillverkare i fordonshandboken. Vid osäkerhet, rådgör antingen med bilbarnstolens tillverkare eller återförsäljaren.

100-150 cm:



Detta är ett avancerat fasthållningssystem för barn klassificerat som "i-Size". Det är typgodkänt enligt regelverk nr 129/03 för användning i fordon på säten som är "kompatibla med system i-Size", vilket anges av fordonets tillverkare i fordonshandboken. Vid osäkerhet, rådgör antingen med bilbarnstolens tillverkare eller återförsäljaren.

Om bilen inte har något i-Size-säte ska du kontrollera listan över kompatibla bilar som finns tillgänglig via QR-koden på produktens monteringsdekal och i slutet av denna bruksanvisning.

När den används i det här utförandet, i upprättstående läge med Isofix-kopplingar, kan det hända att fasthållningsanordningen för barn inte passar till alla fordon.

I så fall kan den avancerade fasthållningsanordningen för barn endast användas med bilbältet.

MONTERING

40-87 cm (bakåtvänd)	Integrerat bältesystem + ISO-FIX-kopplingar + övre hållrem	
76-105 cm (framåtvänd)	Integrerat bältesystem + ISO-FIX-kopplingar + övre hållrem	
100-150 cm	ISOFIX-kopplingar + bilens trepunktsbälte eller bara bilens trepunktsbälte	

1. 40-87 cm i-SIZE ISOFIX Universal bakåtvänd: montering med ISOFIX-kopplingar och övre hållrem och integrerat bältesystem (se bilder från nummer 4 till nummer 17).

Sittinlägget ska användas från 40 cm till 60 cm.

SITTINLÄGG

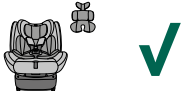
Från 40 cm till 60 cm	
-----------------------	---

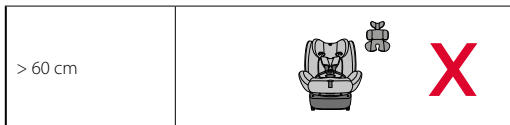

PUNKTER SOM SKA UPPMÄRKSAMMAS

- Bilbarnstolen ska obligatoriskt monteras bakåtvänd upp till 15 månader.
- Den får bara monteras på säten försedda med Isofix-system och övre hållrem.
- Vid montering med Isofix-systemet får inte bilens säkerhetsbälte spännas fast bakom bilbarnstolen eftersom den då berörs av den uppblåsbara delen av bältet.
- Upp till 60 cm är det obligatoriskt att använda sittinlägget (ingår i förpackningen). Från och med 61 cm behöver inte sittinlägget användas.
- Använd aldrig denna bilbarnstol på säten som är vända sidledes eller bakåt (Fig. 33).

2. 76-105 cm >15 månader (max 18 kg) i-SIZE ISOFIX Universal framåtvänd: montering med ISOFIX-kopplingar och övre hållrem och integrerat bältssystem (se bilder från nummer 18 till nummer 22).

PUNKTER SOM SKA UPPMÄRKSAMMAS

- Från 15 månader/76 cm kan bilbarnstolen monteras framåtvänd.
- Den får bara monteras på säten försedda med Isofix-fästen och övre hållrem.
- Barnet får väga högst 18 kg.
- Vid montering med Isofix-systemet får inte bilens säkerhetsbälte

spännas fast bakom bilbarnstolen eftersom den då berörs av den uppblåsbara delen av bältet.

- Använd aldrig denna bilbarnstol på säten som är vända sidledes eller bakåt (Fig. 33).

3. Byte av utförande från i-SIZE ISOFIX Universal till i-SIZE Booster Seat (se bilderna från nummer 23 till nummer 30).

4. 100-150 cm i-SIZE Booster Seat: montering med ISOFIX-kopplingar och bilens trepunktsbälte eller med bara bilens trepunktsbälte (se bilderna från nummer 31 till nummer 50).

PUNKTER SOM SKA UPPMÄRKSAMMAS

- Bilsätet måste ha ett trepunktsbälte, statiskt eller med upprullningsautomatik, som är godkänt enligt standard UNI/ECE nr 16 eller andra motsvarande standarder (Fig. 31).
- Den kan monteras på säten försedda med Isofix-fästen eller genom att bara använda bilens trepunktsbälte.
- Montera aldrig bilbarnstolen med bilbälten som bara har två fästpunkter (Fig. 32).
- Försäkra dig om att bilbältets midjerem sitter korrekt på barnets höft.
- Vid användning i bilar som har bakre säkerhetsbälten med inbyggda krockkuddar (uppblåsbara säkerhetsbälten) kan kombinationen av bilbältets uppblåsbara del och detta fasthållningssystem för barn orsaka allvarliga eller livshotande skador. Vid användning av bilbarnstolen i bilar vars bakre säkerhetsbälten är försedda med inbyggda krockkuddar (uppblåsbara säkerhetsbälten) ska man följa biltillverkarens användarhandbok.
- Bilbarnstolen kan monteras på det främre passagerarsätet eller på vilket baksäte som helst, även om det inte är försett med Isofix-fästen. Använd aldrig bilbarnstolen på säten som är vända sidledes eller bakåt (Fig. 33).
- Försäkra dig om att spännet på bilens trepunktsbälte inte sitter för högt. Prova i så fall att montera bilbarnstolen på ett annat bilsäte.



RENGÖRA TYGKLÄDSELN

Bilbarnstolens tygklädsel kan tas av helt och hållet och tvättas för hand eller i maskin i 30 °C medan sittinlägget bara kan tvättas för hand. Följ tvättråden på tygklädselns etikett som innehåller följande tvättsymboler:



Handtvätt



Maskintvätt 30 °C



Blek inte



Torktumla inte



Stryk inte



Kemtvätta inte

Använd aldrig repande rengöringsmedel eller lösningsmedel. Centrifugera inte tygklädseln och låt torka utan att krama ur.

Tygklädseln får bara bytas ut mot en reservdel som godkänts av tillverkaren, eftersom den utgör en integrerad del av bilbarnstolen och således påverkar säkerheten.

WARNING! Bilbarnstolen får aldrig användas utan tygklädsel för att inte riskera barnets säkerhet.

Fortsätt på följande sätt för att ta bort tygklädseln:

Tygklädsel

- Lossa bilbarnstolens bälten
- Ta bort det vadderade grenbältet
- Höj nackstödet
- Ta bort axelskydden
- Lossa tygklädselns mittflik med knapparna
- Lossa tygklädselns knappar som finns vid midjebältesledarna och på baksidan av bilbarnstolens ryggstöd
- Ta av tygklädseln.

Nackstöd

- Lossa knapparna som finns på baksidan av bilbarnstolens nackstöd
- Lossa knapparna som finns längst ned på nackstödet
- Ta bort nackstödet.

RENGÖRING AV PLAST- OCH METALLDELAR

För rengöring av plastdelar eller lackerade metalldelar ska du bara använda en fuktig trasa. Använd aldrig slipande rengöringsmedel eller lösningsmedel.

Bilbarnstolens rörliga delar får inte smörjas.

KONTROLL AV KOMPONENTERNAS SKICK

Kontrollera regelbundet att följande komponenter är hela och inte slitna:

- **Tygklädsel:** Se till att ingen stoppning sticker ut eller att delar av tyget är slitet. Kontrollera skicket på sömmarna, vilka alltid ska vara hela.
- **Bälten:** Kontrollera att väven inte är onormalt utsliten med reducerad tjocklek i höjd med justeringsbandet, grenremmen, på axelför-greningarna och i området för remmarnas justeringsplatta.
- **Plastdelar:** Kontrollera skicket på alla plastdelar. De får inte uppvisa tydliga tecken på skada eller vara bleka.

FÖRVARING AV PRODUKTEN

När bilbarnstolen inte sitter monterad i bilen ska den förvaras på torr plats, på avstånd från värmekällor och skyddad från damm, fukt och



direkt solljus.

BORTSKAFFANDE AV PRODUKTEN

När bilbarnstolen är uttjänt ska den skrotas. Sortera avfallet i enlighet med landets gällande miljöskyddslag.

GARANTI

Produktens garanti gäller för alla fabrikationsfel vid normal användning av produkten enligt vad som förutses i bruksanvisningen. Garantin gäller således inte vid skada som orsakats av felaktig användning, slitage eller olycka. För varaktigheten på garantin för fabrikationsfel, se de specifika bestämmelserna i gällande nationell lagstiftning i inköpslandet, i tillämpliga fall.

المقعد Unico Evo i-SIZE (150-40 سم)

مقعد السيارة هذا من النوع المعتمد وفقاً للمواصفة ECE R 129/03 لنقل الأطفال:

- الذين تتراوح أطوال قامتهم بين 40 و 150 سم (الشكل 1).
- 105-40 سم (بحد أقصى 18 كجم) - المقعد i-Size (نظام تثبيت الأطفال المأزر العام المتكامل إيزوفيكس)
- 100-150 سم - المقعد الداعم i-Size (نظام تثبيت الأطفال المأزر العام غير المتكامل)
- العمر: منذ الولادة وحتى 12 عام تقريباً
- النمط الموجه للخلف والنمط الموجه للأمام.

تعليمات الاستخدام

من أجل تجنب المخاطر عند استخدام المنتج، اقرأ كتيب التعليمات بالكامل بعناية قبل تثبيت مقعد السيارة واحتفظ بالكتيب للرجوع إليه في المستقبل.

تحذيرات

- قبل الاستعمال، قم بإزالة كافة الأكياس البلاستيكية وخامات التغليف. وأبعدها عن متناول الأطفال. برجاء التخلص من هذه الأغراض ضمن النفايات المصنفة بالتوافق مع القوانين السارية.
- كل دولة لديها قوانين وتشريعات أمان مختلفة لنقل الأطفال في السيارات. لذلك يُنصح بالاتصال بالسلطات المحلية للحصول على مزيد من المعلومات.
- تجنب استعمال هذا المنتج من قبل أي شخص قبل اطلاعه على التعليمات. احتفظ بهذا الدليل للرجوع إليه عند الحاجة في المستقبل.
- تأكد أن جميع الركاب في السيارة يعرفون كيفية إخراج الطفل من مقعد الطفل للسيارة في حالة الطوارئ.
- خلال قيادة السيارة و قبل إجراء أي عملية ضبط لمقعد الأطفال للسيارة أو ضبط لوضعية الطفل يجب إيقاف السيارة في مكان آمن.
- احرص على نحو منتظم على التأكد من عدم تمكن الطفل من فتح إبريم الأمان بمقعد الأطفال للسيارة وعدم تمكنه من العبث بأية أجزاء خاصة به.
- يجب عدم السماح للأطفال بالعبث بمكونات وأجزاء مقعد السيارة.

- خقق أن أجزاء البطن من الحزام تقوم بتثبيت الطفل باستقرار فوق منطقة الحوض حتى لا تضغط على البطن في حالة حدوث اصطدام.
- إنالم يتم استخدام مقعد الأطفال فينبغي تركه مثبتاً بمقعد السيارة. أوطيه وحفظه في صندوق السيارة مع إدخال مقبض ضبط إمالة المقعد بأكمله في الجزء السفلي من مقعد الأطفال. إن مقعد السيارة غير المؤمن قد يمثل خطراً لراكبي السيارة في حالة وقوع حادث أو قرملة قوية أو مفاجئة.
- يجب إجراء أية تعديلات على مقعد السيارة بمعرفة شخص بالغ فقط.
- يزداد خطر التعرض للإصابات البالغة، ليس في حالة وقوع حادث فقط. وإنما أيضاً في ظروف أخرى (الكبح المفاجئ، وغيرها)، إذا لم يتم اتباع هذه التعليمات بعناية شديدة.
- إن كافة أنواع مقاعد السيارة لا تضمن الأمان الكامل للطفل في حالة وقوع حوادث، ولكن استعمال هذا المنتج يقلل من معدل خطورة الإصابات البالغة أو حالات الوفاة التي يمكن التعرض إليها. وذلك في حالة التركيب الصحيح.
- استخدم مقعد الأطفال للسيارة بحيث يكون مركباً على نحو صحيح. حتى في الرحلات القصيرة. إن عدم ربطهم يهدد سلامة طفلك. بشكل خاص. تأكد من شد حزام مقعد الأطفال للسيارة بشكل صحيح وخلوه من العقد والوضعية الصحيحة.
- خقق من استخدام كافة ركاب السيارة لأحزمة الأمان المخصصة لهم. وذلك للمحافظة على سلامتهم الشخصية ولأنه من المحتمل أن يتسببوا في إصابة الطفل في حالة وقوع حادث خلال الرحلة أو بسبب الكبح المفاجئ.
- يجب التحقق أن مقاعد السيارة (القابلة للطوي أو للإمالة أو الدوران) مؤمنة جيداً.
- تأكد من عدم تداخل مسند الرأس الخاص بمقعد السيارة مع مسند الرأس الخاص بمقعد الأطفال بالسيارة. ولا تدفع مسند الرأس للأمام. وإذا حدث هذا التداخل. أزل مسند الرأس من مقعد السيارة المثبت عليه مقعد الأطفال للسيارة. ولا تضعه على الرف الخلفي.
- بعد التعرض لحادث ما و حتى و لو كان بسيط. يجب تبديل مقعد الأطفال للسيارة لاحتمالية تعرضه لأضرار غير مرئية بالعين المجردة.
- لا تستخدم مقاعد الأطفال للسيارة مستعملة بالسيارة من المحتمل أن تكون بنيتها ملحقمة بأضرار غير مرئية بالعين المجردة ولكنها تؤثر سلباً على فعالية المنتج من حيث المحافظة على السلامة.
- لا تستخدم مقعد سيارة متعرض للضرر أو التشوه أو متآكل بشكل بالغ. أو به أجزاء مفقودة وإلا فقد تتعرض خواص السلامة والأمان الأصلية للضرر.
- لا تقم بإزالة الملتصقات أو الشعارات من المنتج.
- لا يجوز استبدال كسوة المقعد بأخرى. إلا إذا كان مصححاً بها من الجهة الصانعة. وذلك لأنها تمثل جزء لا يتجزأ من مقعد الأطفال. لا تستعمل مقعد الأطفال للسيارة أبداً بدون الكسوة وذلك حفاظاً على سلامة الطفل.
- يجب استبدال مقعد الأطفال في حالة تعرض الحزام للمقطع أو التلف.
- يجب أن لا تتم أية تعديلات على هذا المنتج. بأي حال من الأحوال. إلا بمعرفة الجهة



- الصانعة. ويجب عدم تركيب أي ملحقات إضافية أو قطع غيار أو أجزاء غير موردة مع مقعد الأطفال للسيارة وغير معتمدة من قبل الجهة الصانعة.
- لا تستخدم أية أشياء كالوسادات أو البطانيات وغيره لإبعاد مقعد الأطفال للسيارة عن مقعد السيارة أو لإبعاد الطفل عن مقعد الأطفال للسيارة. لأنها قد تمنع مقعد الأطفال للسيارة من تأدية وظيفته بالشكل الصحيح في حالة وقوع حادث.
 - يجب التحقق من عدم وجود أشياء أو انحسارها ما بين مقعد الأطفال للسيارة ومقعد السيارة أو ما بين مقعد الأطفال للسيارة وبناب السيارة.
 - لا تقم بنقل أشياء أو أمتعة سائبة أو غير مؤمنة على الرف الخلفي من السيارة: ففي حالة وقوع حادث أو فرملة قوية أو مفاجئة للسيارة قد تسبب إصابات للركاب.
 - يجب عدم ترك الطفل على الإطلاق وحده في السيارة لأن ذلك قد يمثل خطراً!
 - يجب عدم نقل أكثر من طفل واحد في نفس الوقت على مقعد السيارة.
 - يحظر إعطاء طعام لطفلك أثناء السفر. وخاصة المصاصات. المصاصات ذات الحلوى الجامدة أو أية أطعمة على أعواد. فقد تعرض طفلك للإصابة في حالة وقوع حادث أو بسبب الكبح المفاجئ.
 - ينصح خلال الرحلات الطويلة التوقف عدة مرات للراحة: يتعرض الأطفال للتعب بسهولة أثناء استخدام مقعد الأطفال للسيارة ويحتاجون للتحرك. يُوصى بوضع وإخراج الأطفال من مقعد الأطفال للسيارة من جهة.
 - في حالة ترك السيارة في الشمس. تأكد من عدم تعرض أجزاء مقعد الأطفال للسيارة للسخونة الشديدة: إذا كانت ساخنة اتركها لتبرد قبل إجلاس الطفل عليها وذلك لتجنب تعرضه لحرق.
 - لا تستخدم المنتج في نمط حزام الأمان المدمج لأكثر من 10 أعوام. صالح للاستخدام لمدة تصل إلى 12 عامًا من أول استخدام في النمط مع حزام أمان السيارة. بعد هذه الفترة. قد يؤدي تغير المواد (على سبيل المثال. بسبب التعرض لأشعة الشمس) إلى تقليل فعالية المنتج أو الإضرار به.
 - لا تتحمل شركة Artsana أي مسؤولية عن الأضرار الناجمة عن عدم استخدام المنتج بالشكل الصحيح أو بسبب أي استعمال يختلف عن التعليمات المذكورة.

قائمة الأجزاء (الشكل 2 و 3)

- A. ذراع ضبط مسند الرأس
- B. مسند الرأس
- C. موجه الحزام القطني
- D. أشرطة الكتف
- E. حزام أمان مقعد الأطفال للسيارة
- F. موجه حزام البطن
- G. وسادة التخفيض
- H. الإبريم
- I. شريط الحوض المبطن
- J. شريط ضبط الأحزمة
- K. زر ضبط الحزام
- L. ذراع الإمالة
- M. ذراع التدوير بزاوية 360°
- N. وصلات نظام إيزوفيكس
- O. مؤشرات موصل نظام إيزوفيكس
- P. أزرار سحب وخزير وصلة نظام إيزوفيكس
- Q. الرابطة العلوية
- R. موجه الرابطة العلوية

الوضع الصحيح في السيارة



40-105 سم:

هذا المنتج عبارة عن نظام تثبيت أطفال "i-Size" متطور. وهو معتمد بموجب التشريع رقم 129/03 للاستخدام في السيارات على المقاعد "التوافقة مع i-Size" كما هو موضح من قبل الجهة الصانعة للسيارة في دليل مالك السيارة. إذا ساورك الشك. توجه إما إلى الجهة الصانعة لنظام تثبيت الأطفال أو الجهة الصانعة للسيارة.

100-150 سم:



هذا المنتج عبارة عن نظام تثبيت أطفال متطور مصنف على أنه مقعد داعم "i-Size". وهو

يجب استخدام وسادة التخفيض من 40 سم حتى 60 سم.
وسادة التخفيض

من 40 سم حتى 60 سم	
< 60 سم	

معتمد بموجب التشريع رقم 129/03 للاستخدام في السيارات على المقاعد "المتوافقة مع i-Size" كما هو موضح من قبل الجهة الصانعة للسيارة في دليل مالك السيارة. إذا ساورك الشك، توجه إما إلى الجهة الصانعة لنظام تثبيت الأطفال أو الجهة الصانعة للسيارة. إذا كانت السيارة لا تحتوي على مقعد i-Size، فتتحقق من قائمة توافق السيارة. المتوفرة عبر رمز الاستجابة السريعة الموجود على ملصق تثبيت المنتج وفي نهاية هذا الدليل. في هذه التهيئة، عند الاستخدام في الوضع الرأسي مع وصلات إيزوفيكس، قد لا يتناسب نظام تثبيت الأطفال هذا مع جميع السيارات المعتمدة. في هذه الحالة، يمكن تركيب نظام تثبيت الأطفال المعزز باستخدام حزام أمان السيارة فقط.

التركيب

	نظام أحزمة الأمان المدمجة + وصلات نظام إيزوفيكس + الرابطة العلوية	40-87 سم (موجه للخلف)
	نظام حزام الأمان المدمج + وصلات نظام إيزوفيكس + الرابطة العلوية	76-105 سم (موجه للأمام)
	وصلات نظام إيزوفيكس + حزام الأمان ثلاثي النقاط بالسيارة أو حزام الأمان ثلاثي النقاط بالسيارة فقط	100-150 سم

1. المقعد i-SIZE Universal ISOFIX 40-87 سم الموجه للخلف: التركيب مع وصلات نظام

مناطق التركيز

أ) يُعد تركيب مقعد السيارة في الوضع الموجه للخلف إلزاميًا حتى عمر 15 شهرًا.
ب) قم بتركيب المنتج على المقاعد المجهزة بنظام إيزوفيكس والرابطة العلوية فقط.
ج) أثناء التركيب باستخدام نظام إيزوفيكس، لا يجوز تثبيت حزام أمان السيارة خلف مقعد الطفل للسيارة. لأن هذا قد يقوم بتشغيل الجزء القابل للنفخ لحزام الأمان.
د) استخدام وسادة التخفيض (مضمنة) إلزامي حتى طول 60 سم، بدءًا من 61 سم. لا تُعد وسادة التخفيض ضرورية.
هـ) لا تستخدم مقعد السيارة هذا أبدًا على مقاعد السيارة الموجهة لجوانب السيارة أو خلفها (الشكل 33).

2. 76-105 سم < 15 شهرًا (بحد أقصى 18 كجم) المقعد i-SIZE Universal ISOFIX الموجه للأمام: التركيب مع وصلات نظام إيزوفيكس والرابطة العلوية ونظام أحزمة الأمان المدمج (انظر الصور من 18 حتى 22).

مناطق التركيز

أ) من 15 شهرًا/76 سم يمكن تركيب مقعد السيارة بحيث يكون موجهًا للأمام.
ب) قم بتركيب المنتج على المقاعد المجهزة بنظام إيزوفيكس ووصلات الرابطة العلوية فقط.

للسيارة هذا على مقاعد سيارة موجهة نحو الجانب أو بوضعية معاكسة لمقعد السائق (الشكل 33).

لا تحقق من عدم ارتفاع قفل حزام الأمان ثلاثي النقاط عن الحد المطلوب. إذا لم يكن الأمر كذلك. حاول تركيب مقعد السيارة على مقعد آخر بالسيارة.



تنظيف الكسوة القماشية

يمكن إزالة غطاء كسوة مقعد الأطفال وغسله يدويًا أو في غسالة الملابس عند درجة حرارة 30°م. في حين يمكن فقط غسل وسادة التخفيض يدويًا. يرجى الرجوع إلى تعليمات التنظيف على الملصق الموجود على القماش. والذي يشتمل على رموز الغسيل الآتية:

يتم الغسل يدويًا



غسيل بغسالة الملابس بدرجة حرارة 30°م.



لا تستخدم مبيّضات



لا تقم بالتجفيف في الغسالة الأوتوماتيك



لا تقم بالكي



لا تقم بالتنظيف الجاف



لا تستعمل أبدًا أية مواد تنظيف كاشطة أو مذيبات. جنب تجفيف غطاء الكسوة في الجفّف. واتركه يجف مع جنب عصره.

ليس من الممكن استبدال الكسوة إلا بأخرى موثقة من قبل الشركة المصنعة. وذلك لأن الكسوة هي جزء مكمل لمقعد الأطفال للسيارة وهي جزء من أجزاء السلامة.

تنبيه! لا تستعمل مقعد الأطفال للسيارة أبدًا بدون الكسوة وذلك حفاظاً على سلامة الطفل.

ج) يجب ألا يزيد وزن الطفل على 18 كجم.

د) أثناء التركيب باستخدام إيزوفيكس. لا يجوز تثبيت حزام أمان السيارة خلف مقعد الطفل للسيارة. لأن هذا قد يقوم بتشغيل الجزء القابل للنفخ لحزام الأمان. هـ) لا تستخدم مقعد السيارة هذا أبدًا على مقاعد السيارة الموجهة لجوانب السيارة أو خلفها (الشكل 33).

3. تغيير النمط من المقعد i-SIZE Universal ISOFIX إلى المقعد الداعم i-SIZE (انظر الصور من 23 حتى 30).

4. المقعد الداعم i-SIZE 100-150 سم: التركيب باستخدام وصلات نظام إيزوفيكس وحزام الأمان ثلاثي النقاط بالسيارة أو فقط باستخدام حزام الأمان ثلاثي النقاط بالسيارة (انظر الصور من 31 حتى 50).

مناطق التركيب

أ) يجب أن يكون مقعد السيارة مزود بحزام أمان ثلاثي النقاط. سواء الاستاتيكية أو العاملة بكرة سحب. المعتمدة وفقا للائحة UNE/ECE رقم 16 أو أية مواصفات ماثلة (الشكل 31).

ب) يمكن أن يتم التركيب على مقاعد مجهزة بنظام إيزوفيكس أو باستخدام أحزمة أمان السيارة ثلاثية النقاط فقط.

ج) جنب تركيب مقعد الطفل للسيارة في مقعد السيارة المزود بحزام أمان ثنائي النقاط فقط (الشكل 32).

د) تأكد أن جزء البطن لحزام مقعد السيارة يستقر بشكل صحيح على خصر الطفل. هـ) في حالة استخدامه في سيارة مجهزة بأحزمة مقاعد خلفية مع وسادات هوائية مدمجة (أحزمة مقعد قابلة للانتفاخ). فقد يتسبب الخلوص البيئي بين الجزء القابل للانتفاخ من حزام المقعد ونظام تثبيت الأطفال هذا في تعرض الطفل للإصابة أو الوفاة. عند استخدام مقعد السيارة في سيارات مجهزة بحزام مقعد خلفي مع وسادات هوائية مدمجة (أحزمة المقاعد القابلة للانتفاخ). اتبع دليل تعليمات الجهة الصانعة للسيارة.

و) يمكن تركيب مقعد السيارة على مقعد الراكب الأمامي أو على أي من المقاعد الخلفية حتى لو لم تكن مجهزة بنظام إيزوفيكس. لا تقم أبدًا باستخدام مقعد الأطفال

عندما لا يكون مقعد الأطفال للسيارة مثبتًا في السيارة، ننصح بالاحتفاظ به في مكان جاف ويبعد عن مصادر الحرارة والغبار والرطوبة وأشعة الشمس المباشرة.

التخلص من المنتج

بعد انقضاء العمر الافتراضي لمقعد الأطفال للسيارة، يجب التوقف عن استعماله والتخلص منه مع المخلفات الأخرى. احرص دائمًا على التخلص من مقعد الأطفال للسيارة طبقًا للإرشادات والتشريعات المنصوص عليها في البلد الذي يستخدم فيه.

الضمان

هذا المنتج يتمتع بضمان جودة عند الاستخدام في الظروف الاعتيادية كما هو موضح في التعليمات. لذلك لا يسري الضمان في حالة الأضرار الناجمة عن الاستخدام غير السليم أو التآكل أو الأحداث العارضة، وبالنسبة لمدة الضمان ضد عيوب المطابقة فيرجى الرجوع إلى الأحكام الخاصة الواردة في القوانين المعمول بها محليًا في بلد البيع، حيثما وجدت.

لإزالة الكسوة القماشية، اتبع التعليمات التالية:

الكسوة

• قم بفك أحزمة مقعد السيارة.

• أزل شريط الحوض المبطن.

• ارفع مسند الرأس.

• أزل أشرطة الكتف.

• استخدم الأزرار لفك الغطاء القلاب الأوسط للغطاء.

• قم بفك أزرار الغطاء الموجودة بالقرب من موجه حزام البطن وعلى الجزء الخلفي لمسند ظهر مقعد السيارة.

• اسحب الغطاء للخارج.

مسند الرأس

• قم بفك الأزرار الموجودة على الجزء الخلفي لمسند الرأس.

• قم بفك الأزرار الموجودة على قاعدة مسند الرأس.

• اسحب مسند الرأس للخارج.

كيفية تنظيف الأجزاء البلاستيكية والمعدنية

لا تستعمل إلا قطعة قماش مبللة لتنظيف الأجزاء البلاستيكية أو المعدنية المصبوغة. لا تستعمل أبدًا أية مواد تنظيف كاشطة أو مذيبات. يحظر تزييت الأجزاء المتحركة في مقعد الأطفال للسيارة.

التأكد من سلامة الأجزاء

يجب القيام دوريًا بتفحص سلامة وحالة استهلاك الأجزاء التالية:

• الكسوة القماشية: تأكد من عدم خروج البطانة أو من تساقط أجزاء من البطانة. تأكد من حالة الأحزمة: التي يجب أن تكون سليمة دائمًا.

• أشرطة الأحزمة: من عدم تنسل بطانة الكسوة ومن عدم تآكل سُمك شريط الحزام في الأجزاء المعنية في حزام الضبط. الحزام الفاصل وعلى أحزمة الأكتاف ونطاق لوحة ضبط الأحزمة.

• الأجزاء البلاستيكية: تأكد من حالة استهلاك الأجزاء البلاستيكية التي يجب أن تكون خالية من أية علامات تدل على تلفها أو فقدانها للونها.

- I** ARTSANA S. P. A.
Via Saldarini Catelli, 1
22070 Grandate – Como – Italia
800-188 898
www.CHICCO.it
- F** ARTSANA FRANCE S.A.S.
17/19 Avenue De La Metallurgie
93210 Saint Denis La Plaine - France
0820 87 00 41 (0.12€Ttc/Mn)
www.CHICCO.fr
- D** ARTSANA GERMANY GMBH
Borsigstrasse 1-3
D-63128 Dietzenbach-Deutschland
+49 6074 4950
www.CHICCO.de
- GB** ARTSANA UK Ltd.
2nd Floor
1 Imperial Place
Maxwell Road
Borehamwood
Hertfordshire - WD6 1JN
0208 953 6627 (office hours)
www.CHICCO.co.uk
- E** ARTSANA SPAIN S.A.U.
C/Industria 10
Pol. Industrial Urtinsa
Apartado De Correos 212 - E
28923 Alcorcon (Madrid)-Spain
902 117 093
www.CHICCO.es
- P** ARTSANA PORTUGAL S.A.
Rua Humberto Madeira, 9
2730-097 Queluz De Baixo Barcarena Portugal
21 434 78 00
800 20 19 77
www.CHICCO.pt

- NL** ARTSANA BELGIUM N.V.
Temselaan 5 B-1853 Strombeek - Bever
Belgium
+32 23008240
www.CHICCO.be
- TR** İthalatçı firma:
Artsana Turkey Bebek ve Sağlık Ürünleri A.Ş.
İçerenköy Mh. Erkut Sk. No:12 Üner Plaza K:12
Ataşehir İSTANBUL
Tel: 0 216 570 30 30
Üretici Firma: Artsana S.p.A.
Via Saldarini Catelli, 1 - 22070 Grandate (CO)-Italy
Tel: (+39) 031 382 111
Yetkili Servis:
Eser Puset Tamir ve Bakım Servisi Tic. Ltd. Şti.
Seyrantepe Mh. İspar İş Merkezi No:107 Kağıthane
İSTANBUL
Tel: 0 212 570 30 78

- PL** ARTSANA POLAND Sp.z o.o.
Ul. Polczyńska 31 A
01-377 Warszawa
+48 22 290 59 90
www.CHICCO.pl

- RUS** Импортёр/Дистрибьютор/Уполномоченное
изготовителем лицо ООО "Артсана Рус" 125375
Россия, г. Москва, Дегтярный переулок, д. 4,
стр. 1, эт. 5, пом. 1, ком. 1
тел/факс +7 (495) 662 30 27
www.CHICCO.ru часы работы: 9.30-18.00
(время московское)

- CH** ARTSANA SUISSE S.A.
Stabile la Punta Via Cantonale 2/b
6928 Manno (TI)-Svizzera
+41 (0)91 935 50 80
www.CHICCO.ch

- BR** ARTSANA BRASIL LTDA.
Av. Comendador Aladino Selmi
4630 – Galpões 06 e 07 – Vila San Martin
Campinas – SP
CEP: 13069-096
+55 11 2246-2100
www.CHICCO.com.br

- MX** ARTSANA BRASIL LTDA.
Av. Comendador Aladino Selmi
ARTSANA MEXICO S.A
Dec V. Ruben Dario 1015
Colonia Lomas De Providencia 44647
Guadalajara, Jalisco-Mexico
01800 702 8983
www.CHICCO.com.mx

- AR** ARTSANA ARGENTINA S.A.
Av. Santa Rita 2731 Piso 1 Of 5,
1609 Boulogne, Buenos Aires.
Argentina.
Phone: (011) 5254-3030
www.CHICCO.com.ar

- IN** ARTSANA INDIA PRIVATE LIMITED,
7Th Floor, Tower B, Paras Twin Towers,
Golf Course Road, Sector 54
Gurgaon – 122002 - Haryana, India
(+91)(124)(4964500)
www.CHICCO.in



- ARTSANA S.p.A.
Via Saldarini Catelli, 1
22070 Grandate (CO) - Italy
Tel. (+39) 031 382 111
Fax (+39) 031 382 400
www.CHICCO.com



ARTSANA S.p.A. - Via Saldarini Catelli, 1 - 22070 Grandate (CO) - Italy
Tel. (+39) 031 382 111 - Fax (+39) 031 382 400 - www.chicco.com