



BOSCH



Register your
new device on
MyBosch now and
get free benefits:
[bosch-home.com/
welcome](https://bosch-home.com/welcome)

Mașină de spălat rufe

WAN28266BY

[ro] Manual de utilizare și instrucțiuni de instalare

Pentru informații suplimentare, vă rugăm să consultați Ghidul utilizatorului digital.



Cuprins

1 Siguranța	4	6 Înainte de prima utilizare	20
1.1 Instrucțiuni generale	4	6.1 Pornirea procesului de eva- cuare a apei reziduale.....	20
1.2 Utilizarea conform destinației	4	7 Afișajul	21
1.3 Limitare a cerului de utiliza- tori.....	4	8 Taste	23
1.4 Instalarea în siguranță.....	5	9 Programe	24
1.5 Utilizarea în siguranță.....	7	10 Accesorii	29
1.6 Curățarea și întreținerea în siguranță.....	9	11 Rufe	29
2 Prevenirea pagubelor materi- ale	11	11.1 Pregătirea rufelor.....	29
3 Protecția mediului și econo- misirea	12	12 Detergentul și produsele de îngrijire	30
3.1 Predarea la deșeuri a amba- lajului	12	13 Utilizarea de bază	30
3.2 Economisirea de energie și resurse.....	12	13.1 Porniți aparatul	30
3.3 Modul de economisire a energiei electrice	12	13.2 Setarea programului.....	30
4 Instalarea și conectarea	13	13.3 Modificarea setărilor pro- gramului.....	30
4.1 Despachetarea aparatului	13	13.4 Introducerea rufelor	30
4.2 Volumul de livrare	13	13.5 Utilizarea recipientului de dozare a detergentului li- chid.....	31
4.3 Cerințe privind locul de in- stalare.....	13	13.6 Utilizarea recipientului de dozare pentru detergent li- chid.....	31
4.4 Îndepărtarea siguranțelor de transport	14	13.7 Adăugarea detergentului și produselor de îngrijire	31
4.5 Conectarea aparatului.....	15	13.8 Pornirea programului.....	32
4.6 Îndreptarea aparatului	17	13.9 Modificarea orei activate de finalizare a programului.....	32
5 Cunoașterea	18	13.10 Înmujierea rufelor	32
5.1 Aparatul	18	13.11 Adăugarea de rufe	32
5.2 Sertar pentru detergent	18	13.12 Anularea programului.....	32
5.3 Panoul de comandă.....	19	13.13 Continuarea programului la oprirea clătirii.....	33

13.14 Scoaterea rufelor.....	33	22 Date tehnice.....	55
13.15 Deconectarea aparatului.....	33		
14 Sistem de siguranță împotriva accesului copiilor.....	33		
14.1 Activarea sistemului de siguranță împotriva accesului copiilor.....	33		
14.2 Dezactivarea sistemului de siguranță împotriva accesului copiilor.....	33		
15 Setările de bază.....	34		
15.1 Prezentare generală a setărilor de bază.....	34		
15.2 Modificarea setărilor de bază.....	35		
16 Contor de programe.....	35		
16.1 Accesarea contorului de programe.....	35		
17 Curățare și îngrijire.....	35		
17.1 Curățarea tamburului.....	35		
17.2 Curățarea sertarului pentru detergent.....	35		
17.3 Curățarea pompei pentru soluția de spălare.....	36		
18 Remediați defecțiunile.....	40		
18.1 Deblocarea de urgență.....	51		
19 Transport, depozitare și eliminare.....	51		
19.1 Demontarea aparatului.....	51		
19.2 Fixarea siguranțelor de transport.....	51		
19.3 Repunerea în funcțiune a aparatului.....	51		
19.4 Predarea aparatului vechi.....	52		
20 Serviciul clienți.....	52		
20.1 Numărul de produs (Nr. E) și numărul de fabricație (FD).....	52		
21 Valori de consum.....	54		



1 Siguranța

Respectați următoarele instrucțiuni de siguranță.

1.1 Instrucțiuni generale



- Citiți cu atenție acest manual.
- Păstrați instrucțiunile, precum și informațiile producătorului în vederea utilizării ulterioare sau înmânării acestora următorului proprietar.
- Nu este permisă punerea în funcțiune a aparatului dacă acesta a fost deteriorat în timpul transportului.

1.2 Utilizarea conform destinației

Utilizați acest aparat numai:

- pentru spălarea articolelor textile care pot fi spălate în mașina de spălat rufe și articolelor din lână cu recomandare de spălare manuală pe eticheta de îngrijire.
- cu apă de la robinet și detergenți și produse de îngrijire disponibile în comerț, adecvate pentru mașinile de spălat rufe.
- în locuința proprie și în încăperi închise din mediul casnic.
- până la o înălțime de 4000 m deasupra nivelului mării.

1.3 Limitare a cercului de utilizatori

Acest aparat poate fi folosit de copii cu vârsta de peste 8 ani și de persoane cu capacități fizice, senzoriale sau mintale reduse sau fără experiență și/sau cunoștințe numai dacă sunt supravegheați sau au fost instruiți referitor la utilizarea în siguranță a aparatului și au înțeles pericolele care rezultă din aceasta.

Copiii nu trebuie lăsați să se joace cu aparatul.

Curățarea și întreținerea curentă efectuată de utilizator nu sunt permise copiilor dacă nu sunt supravegheați.

Nu permiteți accesul copiilor cu vârsta de sub 3 ani și animalelor de companie în apropierea aparatului.

1.4 Instalarea în siguranță

⚠️ AVERTISMENT – Pericol de electrocutare!

Instalările executate incorect sunt periculoase.

- ▶ Aparatul se va conecta și utiliza numai conform datelor de pe plăcuța cu date tehnice.
 - ▶ Aparatul se va racorda doar la o priză de curent alternativ cu împământare, instalată regulamentar.
 - ▶ Sistemul de protecție a instalației de alimentare cu energie electrică a clădirii trebuie să fie instalat corect. Instalația trebuie să dispună de un cablu cu o secțiune suficient de mare.
 - ▶ La utilizarea unui dispozitiv de protecție la curenți reziduali diferențiali va fi utilizat numai un tip cu acest semn .
 - ▶ Nu racordați aparatul la o altă sursă de comutare, de exemplu, la un comutator temporizat sau la un sistem de comandă de la distanță.
 - ▶ După montarea aparatului, ștecherul cablului de alimentare electrică trebuie să fie accesibil; dacă accesul liber nu este posibil, în instalația electrică permanentă se va monta un separator de faze pentru toții polii conform condițiilor din dispozițiile de instalare.
 - ▶ La amplasarea aparatului acordați atenție cablului de alimentare de la rețea să nu fie înțepenit într-un loc sau deteriorat.
- O izolație deteriorată a cablului de alimentare electrică este periculoasă.
- ▶ Cablul de alimentare electrică nu trebuie să intre niciodată în contact cu surse de căldură sau cu componentele fierbinți ale aparatului.
 - ▶ Cablul de alimentare electrică nu trebuie să intre niciodată în contact cu vârfuri sau muchii ascuțite.
 - ▶ Nu este permisă îndoirea, strangularea sau modificarea cablului de alimentare electrică.

⚠️ AVERTISMENT – Pericol de incendiu!

Utilizarea unui cablu prelungitor de alimentare electrică sau a unui adaptor neadecvat este periculoasă.

- ▶ Nu utilizați prelungitoare sau blocuri de prize multiple.

- ▶ Utilizați numai adaptoare și cabluri de alimentare de la rețea care au fost avizate de producător.
- ▶ În cazul în care cablul de alimentare de la rețea este prea scurt și nu aveți la dispoziție un cablu de alimentare de la rețea mai lung contactați un atelier specializat în domeniul electric pentru a adapta instalația electrică din casă.

⚠ AVERTISMENT – Pericol de rănire!

Greutatea mare a aparatului poate conduce la vătămări în momentul ridicării acestuia.

- ▶ Nu ridicați singur aparatul.

Dacă aparatul a fost instalat în mod neautorizat într-o coloană spălare-uscare, aparatul instalat ar putea să cadă.

- ▶ Nu montați uscătorul deasupra unei mașini de spălat rufe fără a utiliza setul de îmbinare furnizat de producătorul uscătorului . Nu este permisă nicio altă metodă de configurare.
- ▶ Nu montați aparatul într-o coloană spălare-uscare dacă producătorul uscătorului nu a prevăzut un set de îmbinare adecvat.
- ▶ Nu instalați într-o coloană de spălare-uscare niciun aparat de la alți producători dacă aparatul nu are adâncimea și lățimea necesare.
- ▶ Nu instalați coloana de spălare-uscare pe un piedestal; în caz contrar, aparatele s-ar putea răsturna.

⚠ AVERTISMENT – Pericol de asfixiere!

Copiii se pot înfășura în ambalaj sau și-l pot trage pe cap, asfixiindu-se.

- ▶ Nu lăsați copii în apropierea ambalajului.
- ▶ Nu lăsați copii să se joace cu materialul de ambalaj.

⚠ ATENȚIONARE – Pericol de rănire!

În timpul funcționării, aparatul ar putea să vibreze sau să se deplaseze.

- ▶ Așezați aparatul pe o suprafață curată, plană și fixă.
- ▶ Îndreptați aparatul cu ajutorul piciorușelor acestuia și al unei nivele cu bulă de aer.

În cazul așezării necorespunzătoare a furtunurilor și cablurilor de alimentare electrică există pericolul de împiedicare.

- ▶ Poziționați furtunurile și cablurile de alimentare electrică astfel încât să nu existe pericolul de împiedicare.

Dacă aparatul este transportat fiind ținut de componentele proeminente, de exemplu, de hublou, aceste componente s-ar putea rupe.

- ▶ Nu transportați aparatul ținând-l de componentele proeminente.

⚠ ATENȚIONARE – Pericol de tăiere!

În cazul contactului cu marginile ascuțite ale aparatului pot rezulta răniri prin tăiere.

- ▶ Nu atingeți marginile ascuțite ale aparatului.
- ▶ În timpul instalării și transportului aparatului purtați întotdeauna mănuși de protecție.

1.5 Utilizarea în siguranță

⚠ AVERTISMENT – Pericol de electrocutare!

Un aparat deteriorat sau un cablu de alimentare de la rețea deteriorat este periculos.

- ▶ Nu utilizați niciodată un aparat deteriorat.
- ▶ Nu trageți niciodată de cablul de alimentare electrică pentru a deconecta aparatul de la rețeaua de alimentare electrică. Scoateți întotdeauna din priză ștecherul cablului de alimentare electrică.
- ▶ Dacă aparatul sau cablul de alimentare electrică este deteriorat, scoateți imediat ștecherul din priză sau decuplați siguranța din cutia cu siguranțe și închideți robinetul de apă.
- ▶ Contactați unitatea de service abilitată. → *Pagina 52*

Pătrunderea umidității în interiorul aparatului poate provoca electrocutarea.

- ▶ Utilizați aparatul numai în spații închise.
- ▶ Nu expuneți niciodată aparatul la căldură și umiditate excesive.
- ▶ Nu utilizați pentru curățarea aparatului aparate de curățat cu jet sub presiune sau cu jet de abur, furtunuri sau dușuri.

⚠️ AVERTISMENT – Pericol de afectare a sănătății!

Copii se pot închide în mașină și astfel își pot pune viața în pericol.

- ▶ Nu instalați aparatul în spatele unei uși batante, care să blocheze sau să împiedice deschiderea ușii aparatului.
- ▶ În cazul aparatelor scoase din uz, scoateți din priză ștecherul cablului de alimentare electrică, apoi tăiați cablul de alimentare electrică și distrugeți sistemul de blocare a hubloului aparatului astfel încât hubloul aparatului să nu mai poată fi blocat.

⚠️ AVERTISMENT – Pericol de asfixiere!

Copii pot aspira sau înghiți piesele mici și se pot asfixia.

- ▶ Nu lăsați copii în apropierea pieselor mici.
- ▶ Nu lăsați copii să se joace cu piesele mici.

⚠️ AVERTISMENT – Pericol de intoxicație!

Detergenții și produsele de îngrijire pot provoca intoxicații în caz de ingerare.

- ▶ În cazul înghițirii accidentale, consultați un medic.
- ▶ Nu lăsați produsele de spălare și de îngrijire la îndemâna copiilor.

⚠️ AVERTISMENT – Pericol de explozie!

Dacă rufele au fost tratate în prealabil cu produse de curățare cu conținut de solvenți, acestea ar putea exploda în interiorul aparatului.

- ▶ Înainte de spălare, clătiți temeinic cu apă rufele pretratate.

⚠️ ATENȚIONARE – Pericol de rănire!

În cazul agățării de aparat sau urcării pe acesta, capacul s-ar putea rupe.

- ▶ Nu vă urcați pe aparat.

În cazul așezării sau rezemării de de hubloul deschis al aparatului, aparatul s-ar putea răsturna.

- ▶ Nu vă așezați pe și nu vă sprijiniți de hubloul aparatului.
- ▶ Nu așezați obiecte pe hubloul aparatului.

În cazul introducerii mâinilor în tamburul aflat în rotație se pot produce răni.

- ▶ Înainte de a introduce mâinile în interiorul tamburului așteptați ca acesta să se răcească complet.

⚠ ATENȚIONARE – Pericol de opărire!

La spălarea la temperaturi înalte, soluția de spălare se înfierbântă.

- ▶ Nu atingeți soluția de spălare fierbinte.

⚠ ATENȚIONARE – Pericol de arsuri chimice!

La deschiderea sertarului pentru detergent din acesta pot sări în afară particule de detergent și de produs de îngrijire. Contactul acestora cu ochii sau pielea se poate solda cu iritații.

- ▶ În cazul contactului ochilor sau pielii cu detergentul sau produsul de îngrijire, clătiți temeinic cu apă curată zonele afectate.
- ▶ În cazul înghițirii accidentale, consultați un medic.
- ▶ Nu lăsați produsele de spălare și de îngrijire la îndemâna copiilor.

1.6 Curățarea și întreținerea în siguranță

⚠ AVERTISMENT – Pericol de electrocutare!

Reparațiile executate incorect sunt periculoase.

- ▶ Numai personalul de specialitate are permisiunea de a efectua lucrări de reparații la nivelul aparatului.
- ▶ La reparația aparatului trebuie utilizate numai piese de schimb originale.
- ▶ Dacă se deteriorează cablul de racordare la rețea al acestui aparat, acesta trebuie înlocuit de către producător, de către serviciul său pentru clienți sau de către o persoană calificată în mod similar, pentru a evita pericolele.

Pătrunderea umidității în interiorul aparatului poate provoca electrocutarea.

- ▶ Nu utilizați pentru curățarea aparatului aparate de curățat cu jet sub presiune sau cu jet de abur, furtunuri sau dușuri.

⚠️ AVERTISMENT – Pericol de rănire!

Utilizarea de piese de schimb și accesorii neoriginale comportă pericole.

- ▶ Utilizați numai piese de schimb și accesorii originale furnizate de producător.

⚠️ AVERTISMENT – Pericol de intoxicație!

În cazul utilizării unor produse de curățare care conțin solvenți se pot elibera vapori toxici.

- ▶ Nu folosiți produse de curățare care conțin solvenți.

2 Prevenirea pagubelor materiale

ATENȚIE!

Dozarea necorespunzătoare a balsamurilor, detergenților, produselor de îngrijire și produselor de curățare poate afecta funcționarea aparatului.

- ▶ Respectați indicațiile producătorului privind dozarea.

Depășirea volumului maxim de încărcare afectează funcționarea aparatului.

- ▶ Respectați și nu depășiți cantitatea maximă de încărcare pentru fiecare program.

→ "Programe", Pagina 24

Pentru transport, aparatul este asigurat cu siguranțe de transport. Siguranțele de transport nescoase pot duce la producerea de pagube materiale și deteriorări ale aparatului.

- ▶ Înainte de punerea în funcțiune a aparatului, scoateți toate siguranțele de transport și păstrați-le.
- ▶ Înainte de fiecare operațiune de transport, montați toate siguranțele de transport pentru a evita producerea de deteriorări.

Racordarea necorespunzătoare a furtunului de alimentare cu apă poate provoca prejudicii materiale.

- ▶ Strângeți ferm șuruburile de la sistemul de alimentare cu apă.
- ▶ Racordați furtunul de alimentare cu apă direct la robinetul de apă, fără elemente de legătură suplimentare, precum adaptoare, prelungitoare sau supape.
- ▶ Aveți grijă ca diametrul interior al robinetului de apă să fie de cel puțin 17 mm.
- ▶ Asigurați-vă că lungimea filetelui de la racordul pentru robinetul de apă este de cel puțin 10 mm.

O presiune prea mică sau prea mare a apei poate afecta funcționarea aparatului.

- ▶ Asigurați-vă că presiunea apei din instalația de alimentare cu apă este de cel puțin 100 kPa (1 bar) și de maximum 1000 kPa (10 bari).
- ▶ Atunci când presiunea apei depășește valoarea maximă, trebuie instalată o supapă de decompresie între racordul pentru apă potabilă și setul de furtunuri al aparatului.
- ▶ Nu racordați aparatul la bateria de amestec a unui încălzitor de apă menajeră fără presiune.

Furtunurile de apă modificate sau deteriorate pot cauza producerea de pagube materiale sau deteriorarea aparatului.

- ▶ Nu este permisă îndoirea, ștrangularea, modificarea sau tăierea furtunurilor de apă.
- ▶ Utilizați numai furtunurile de apă livrate împreună cu aparatul sau furtunuri de schimb originale.
- ▶ Nu reutilizați niciodată furtunurile de apă uzate.

Utilizarea cu apă contaminată sau prea fierbinte poate provoca prejudicii și deteriorări ale aparatului.

- ▶ Utilizați aparatul exclusiv cu apă rece.

Agenții de curățare neadecvați pot deteriora suprafața aparatului.

- ▶ Nu folosiți mijloace de curățare ascuțite sau abrazive.
- ▶ Nu folosiți agenți de curățare cu conținut mare de alcool.
- ▶ Nu folosiți niciodată bureți din sârmă sau bureți de vase dure.
- ▶ Curățați aparatul numai cu apă și cu o lavetă moale, umedă.
- ▶ Îndepărtați imediat toate resturile de detergent, umiditate sau reziduuri de pe aparat.

3 Protecția mediului și economisirea

3.1 Predarea la deșeurile a ambalajului

Ambalajele sunt ecologice și reciclabile.

- ▶ Eliminați componentele separat, în funcție de tipul acestora.

3.2 Economisirea de energie și resurse

Dacă respectați aceste instrucțiuni, aparatul dvs. va consuma mai puțină energie electrică și apă.

Utilizați programul cu temperaturi scăzute și durate mici, precum și cu cantitatea maximă de încărcare.

- ✓ Consumul energetic și de apă este eficientizat la maximum.

Dozați detergentul în funcție de gradul de murdărie a rufelor.

- ✓ Pentru grade de murdărie reduse până la medii, este suficientă o cantitate mică de detergent. Țineți cont de recomandarea privind dozarea oferită de producătorul detergentului.

Reduceți temperatura de spălare în cazul refelor cu un grad redus și mediu de murdărie.

- ✓ La temperaturi scăzute, aparatul are un consum energetic mai scăzut. Pentru gradele de murdărie redusă până la medii, se pot utiliza temperaturi mai scăzute, conform specificațiilor de pe eticheta de îngrijire.

Setați turația maximă de centrifugare dacă urmează ca rufe să fie uscate în uscătorul de rufe.

- ✓ Rufe mai uscate determină reducerea duratei programului de uscare și a consumului de energie. La o turație de centrifugare mai mare, gradul de umiditate reziduală din rufe este redus, însă nivelul de zgomot din timpul centrifugării crește.

Spălați rufe fără a le prespăla.

- ✓ Prespălarea rufelor prelungeste durata programului și crește consumul energetic și de apă.

Aparatul este dotat cu un sistem de control cantitativ automat.

- ✓ Controlul cantitativ automat adaptează în mod optim consumul de apă și durata programului în funcție de tipul textilelor și la de cantitatea de încărcare.

3.3 Modul de economisire a energiei electrice

Dacă nu folosiți aparatul pentru un timp mai îndelungat, acesta se deconectează automat și trece în modul de economisire a energiei.

Pentru a părăsi modul de economisire a energiei, utilizați din nou aparatul.

4 Instalarea și conectarea

4.1 Despachetarea aparatului

ATENȚIE!

Articolele rămase în tambur și care nu sunt prevăzute pentru funcționarea aparatului pot cauza prejudicii materiale și deteriorări ale aparatului.

- ▶ Scoateți din tambur aceste articole și accesoriile furnizate înainte de a utiliza aparatul.
1. Îndepărtați complet ambalajul și husele de protecție de pe aparat.
→ *"Predarea la deșeuri a ambalajului", Pagina 12*
 2. Verificați vizual dacă aparatul prezintă deteriorări.
 3. Deschideți hubloul.
 4. Scoateți accesoriile din tambur.
 5. Închideți hubloul.

4.2 Volumul de livrare

După despachetare verificați ca livrarea să fie completă și ca toate piesele să nu prezinte eventuale deteriorări din transport.

ATENȚIE!

Utilizarea de accesorii incomplete sau defecte poate afecta funcționarea aparatului sau poate provoca pagube materiale ori deteriorarea aparatului.

- ▶ Nu utilizați aparatul cu accesorii incomplete sau defecte.
- ▶ Înainte de a pune aparatul în funcțiune, introduceți în acesta accesoriile corespunzătoare.
→ *"Accesorii", Pagina 29*

Notă: Aparatul a fost verificat în fabrică cu privire la funcționarea perfectă. De aceea, în aparat pot rămâne pete de apă. Petele dispar după primul ciclu de spălare.

Pachetul de livrare conține:

- Mașina de spălat rufe
- Documentele însoțitoare
- Siguranțele de transport
→ *"Îndepărtarea siguranțelor de transport", Pagina 14*
- Capace de acoperire
- Furtun de alimentare cu apă
→ *"Racordarea furtunului de alimentare cu apă", Pagina 15*

4.3 Cerințe privind locul de instalare



AVERTISMENT

Pericol de electrocutare!

Aparatul este prevăzut cu piese alimentate cu tensiune electrică. Atingerea pieselor alimentate cu tensiune electrică este periculoasă.

- ▶ Nu utilizați aparatul fără placa de acoperire.



AVERTISMENT

Pericol de rănire!

În cazul funcționării pe un soclu, aparatul s-ar putea răsturna.

- ▶ Înainte de punerea în funcțiune a aparatului, fixați în mod obligatoriu picioarele aparatului cu eclisele de prindere → *Pagina 29* furnizate de producător.

ATENȚIE!

Apa reziduală din aparat poate provoca deteriorări.

- ▶ Nu montați și nu utilizați aparatul în zone cu pericol de îngheț sau în aer liber.

ro Instalarea și conectarea

Dacă aparatul este înclinat la peste 40°, se poate scurge apă reziduală, care poate provoca prejudicii materiale.

- ▶ Înclinați cu atenție aparatul.
- ▶ Transportați aparatul în poziție verticală.

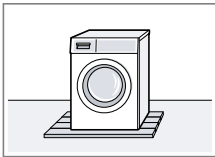
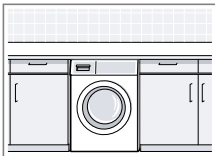
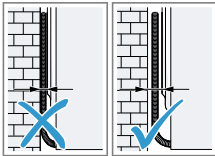
Locul de instalare	Cerințe
Soclu 	Fixați aparatul cu eclisele de prindere → <i>Pagina 29.</i>
Bârnă din lemn 	Instalați aparatul pe o placă din lemn rezistentă la apă (cu grosimea de minimum 30 mm), fixată cu șuruburi pe pardoseală.
Corp de bucătărie 	Amplasați aparatul numai sub un blat de lucru continuu, fixat ferm la dulapurile adiacente. Lățimea necesară a nișei: 60 cm.
Pe un perete 	Nu prindeți cablurile de alimentare cu energie electrică și furtunurile între perete și aparat.

4.4 Îndepărtarea siguranțelor de transport

Aparatul este asigurat cu siguranțe pentru transport pe partea posterioară.

Notă: Păstrați șuruburile siguranțelor de transport și manșoanele în vederea utilizării la pentru transportul ulterior.

→ "*Fixarea siguranțelor de transport*", *Pagina 51*

1. Scoateți furtunurile din suporturi.

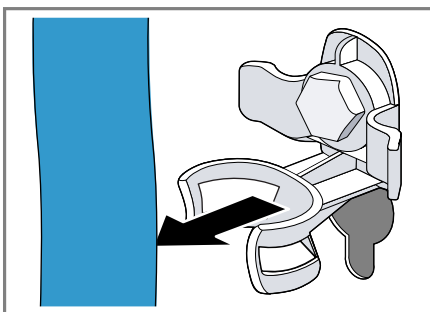

2. Desfaceți toate șuruburile de la cele 4 siguranțe pentru transport cu ajutorul unei chei pentru șuruburi, cu deschiderea de 13 mm ① și scoateți-le ②.

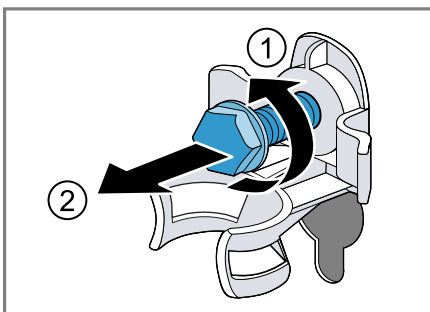

3. Scoateți cablul de alimentare electrică din suport.

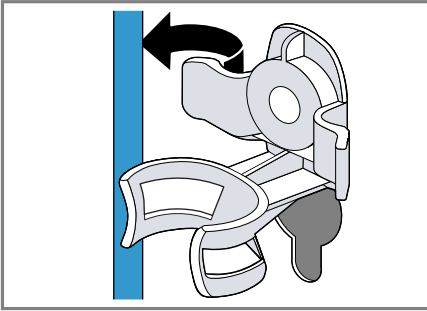

4. Scoateți cele 4 manșoane.

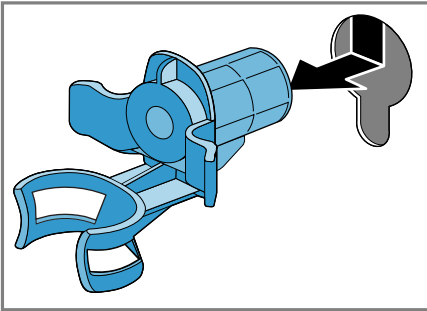

5. Montați cele 4 capace de acoperire.

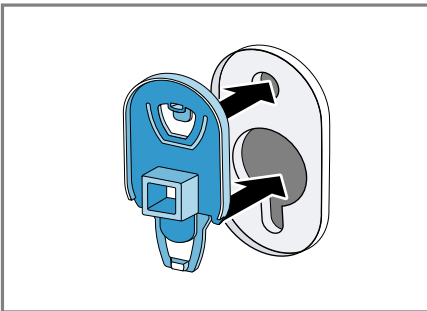

6. Împingeți în jos cele 4 capace de acoperire.

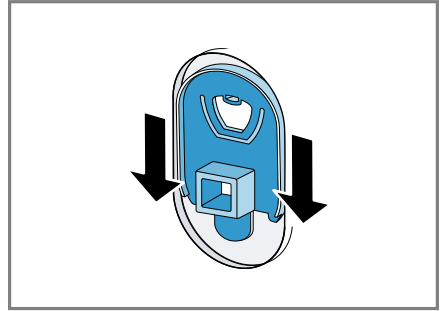

Notă: Pentru a fixa siguranțele pentru transport în interiorul aparatului în vederea transportării acestuia, efectuați în ordine inversă aceste operațiuni.

4.5 Conectarea aparatului

Racordarea furtunului de alimentare cu apă

1. Racordați furtunul de alimentare cu apă la aparat.

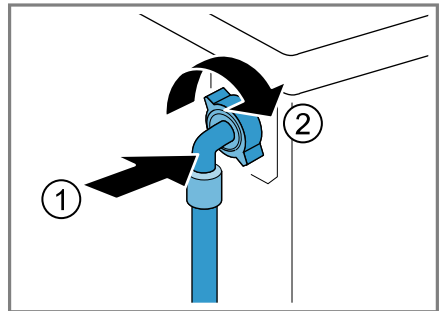

ro Instalarea și conectarea

2. Racordați furtunul pentru alimentare cu apă la robinetul de apă (26,4 mm = 3/4").

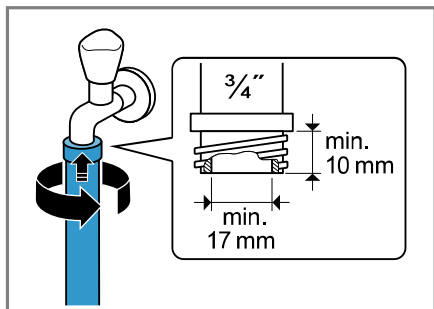

3. Deschideți cu atenție robinetul de apă verificând cu această ocazie etanșeitatea pozițiilor de racordare.

Modalitățile de racordare la sistemul de evacuare a apei

Aceste informații vă ajută să racordați aparatul la sistemul de evacuare a apei.

ATENȚIE!

La evacuare, furtunul de eliminare a apei este supus unei presiuni și se poate desprinde din racord.

- ▶ Asigurați furtunul de evacuare a apei împotriva desprinderii accidentale.

Notă: Respectați înălțimile de pompare.

Înălțimea maximă de pompare este de 100 cm.

Sifon

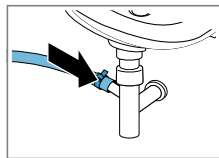

Asigurați racordul cu ajutorul unui colier de furtun (24 - 40 mm).

Chiuvetă

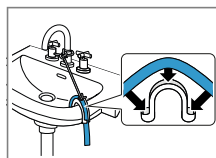

Fixați și asigurați furtunul de evacuare a apei cu ajutorul unui cot. → "Accesorii", Pagina 29

Țeavă din material sintetic cu mu-fă de cauciuc sau gură de scurgere

Fixați și asigurați furtunul de evacuare a apei cu ajutorul unui cot. → "Accesorii", Pagina 29

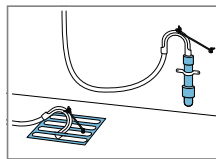

Racordarea electrică a aparatului

Notă: Instalația electrică din locuința dumneavoastră pentru acest aparat trebuie să corespundă dispozițiilor legale și normelor privind siguranța de la nivel local și trebuie să fie prevăzută cu un întrerupător de circuit cu împământare.

1. Introduceți ștecherul cablului de alimentare de la rețea al aparatului în priză.

Datele cu privire la conectarea aparatului le găsiți la Date tehnice → Pagina 55.

2. Verificați ca ștecherul de la rețea să fie fixat bine.

4.6 Îndreptarea aparatului

Pentru a reduce gomotele și vibrațiile și pentru a preveni deplasarea de pe loc a aparatului, acesta trebuie îndreptat corect.

1. Slăbiți contrapiulițele răsucindu-le în sens orar cu ajutorul unei chei pentru șuruburi, cu deschiderea de 17 mm.

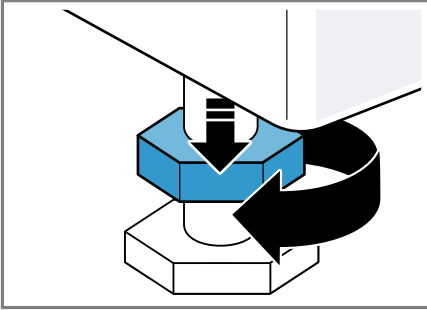

2. Pentru a echilibra aparatul, rotiți piciorușele de reglare ale acestuia. Verificați poziția aparatului cu ajutorul unei nivel cu bulă de aer.

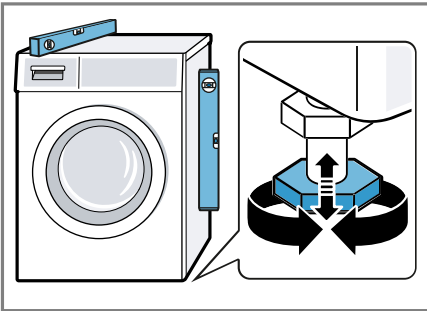

Toate piciorușele aparatului trebuie să stea fix pe podea.

3. Strângeți ferm contrapiulițele pe carcasă, răsucindu-le în sens antiorar cu ajutorul unei chei pentru șuruburi, cu deschiderea de 17 mm.

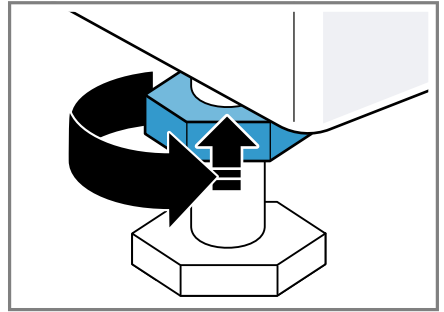

În acest timp, țineți ferm piciorușul aparatului și nu-l deplasați pe înălțime.

5 Cunoașterea

5.1 Aparatul

Aici găsiți o privire de ansamblu asupra componentelor aparatului dvs.

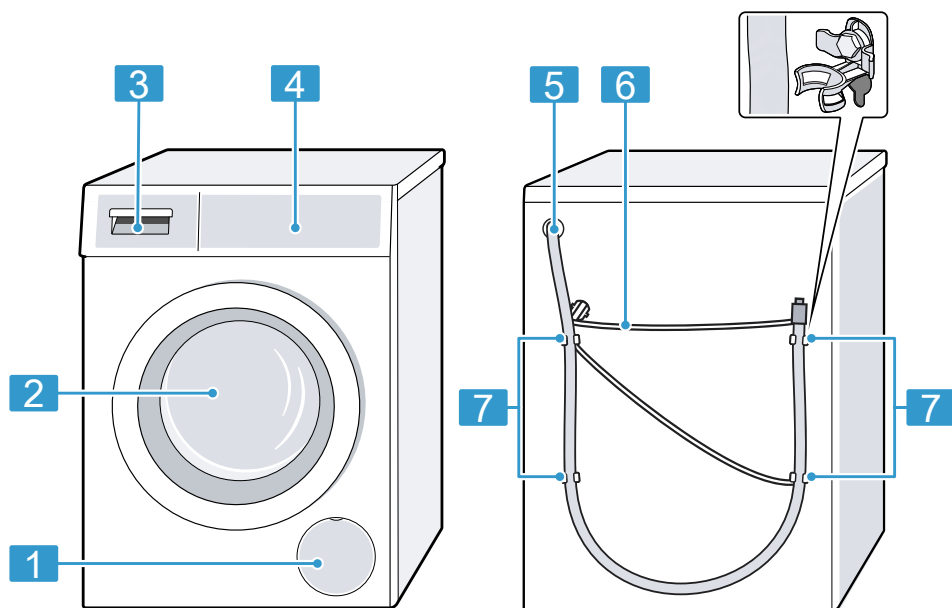

În funcție de tipul aparatului, unele detalii pot să difere de cele prezentate în imagine, de exemplu, culoarea și forma.

1 Clapeta pentru întreținere a pompei pentru soluția de spălare → *Pagina 36*

2 Hubloul

3 Sertarul pentru detergent → *Pagina 18*

4 Panoul de comandă → *Pagina 19*

5 Furtun de evacuare a apei → *Pagina 16*

6 Cablu de alimentare electrică → *Pagina 16*

7 Siguranțe de transport → *Pagina 14*

5.2 Sertar pentru detergent

Notă: Respectați indicațiile producătorului privind utilizarea și dozarea detergentului și produsului de îngriji-

re, precum și indicațiile din descrierea programelor.

→ "Programe", Pagina 24

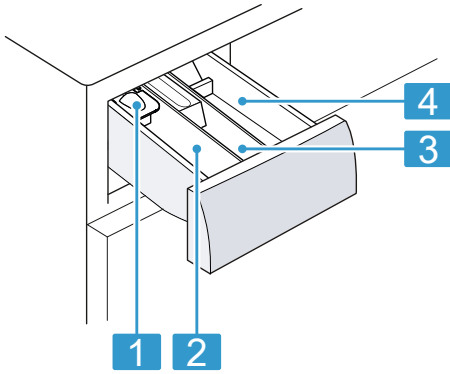

- | | |
|---|---|
| 1 | Ajutor pentru măsurare pentru detergentul lichid
→ "Utilizarea recipientului de dozare a detergentului lichid",
Pagina 31 |
| 2 | Compartimentul II: Detergent pentru spălarea principală |
| 3 | Compartimentul ☼: Balsam |
| 4 | Compartimentul I: Detergent pentru prespălare |

5.3 Panoul de comandă

Prin intermediul elementului de operare setați toate funcțiile aparatului dvs și primiți informații cu privire la stadiul de operare.

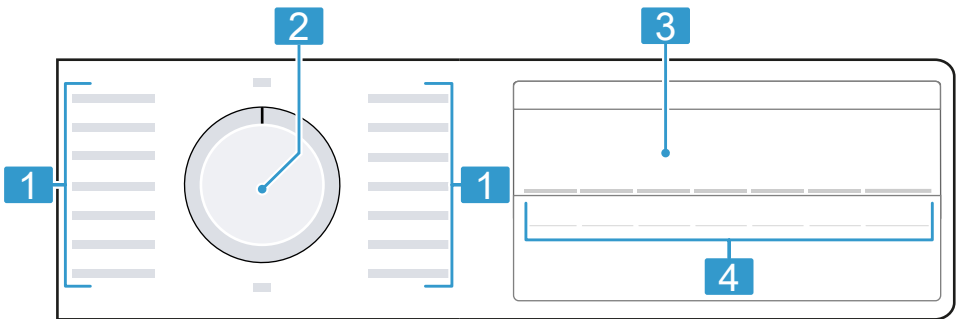

- | | |
|---|---------------------------------------|
| 1 | Programe → Pagina 24 |
| 2 | Selectorul de programe
→ Pagina 30 |
| 3 | Afișajul → Pagina 21 |
| 4 | Taste → Pagina 23 |

6 Înainte de prima utilizare

Pregătiți aparatul pentru utilizare.

6.1 Pornirea procesului de evacuare a apei reziduale

Aparatul dumneavoastră a fost verificat amănunțit înainte de părăsirea fabricii. Pentru a elimina posibilele reziduuri de apă de la verificare, porniți prima dată un proces de spălare fără rufe.

1. Aduceți selectorul de programe în poziția  **Drum Clean**.
2. Închideți hubloul.
3. Trageți sertarul pentru detergent.
4. Turnați o cantitate de aproximativ 1 litru de apă de la robinet în compartimentul II.

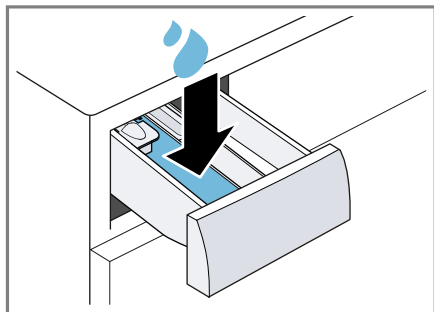

5. Introduceți în compartimentul II detergent pudră universal cu conținut de înălbitor.

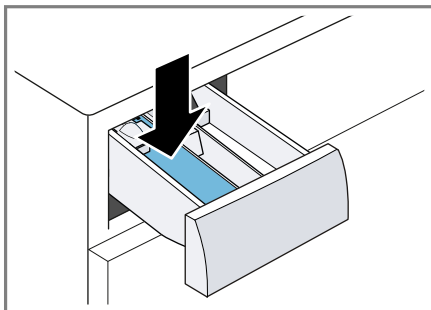

Pentru a preveni formarea spumei, utilizați numai jumătate din cantitatea de detergent recomandată de producătorul detergentului în cazul rufelor cu un grad redus de murdărie. Nu utilizați detergent pentru articole din lână sau pentru rufe delicate.

6. Închideți sertarul pentru detergent.
 7. Pentru a porni programul, apăsați pe **Start / Reload** .
- ✓ Pe display apare durata rămasă a programului.
 - ✓ După finalizarea programului pe afișaj apare: "End".
8. Porniți primul ciclu de spălare sau aduceți selectorul de programe în poziția **Off** pentru a deconecta aparatul.
→ "Utilizarea de bază", Pagina 30

7 Afișajul



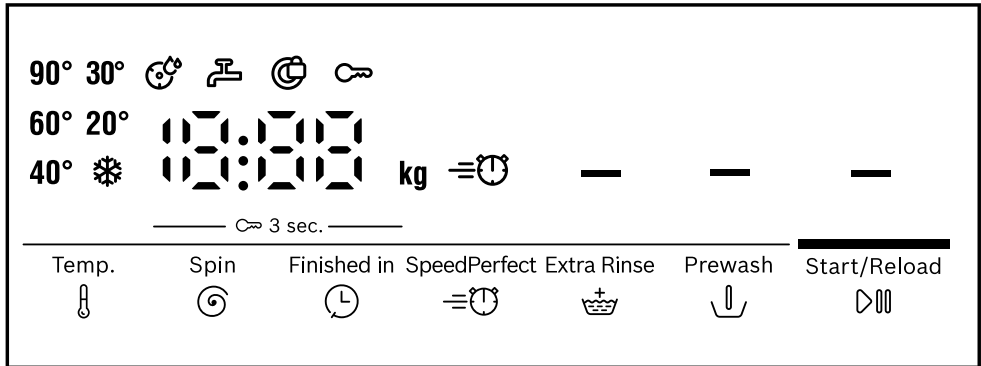



Pe display puteți vedea valorile curente de setare, posibilitățile de selectare sau textele cu instrucțiuni.



Reprezentare a indicațiilor de pe afișaj









Display	Descriere
0:40 ¹	Durata estimată a programului sau durata rămasă a programului, în ore și minute.
10h ¹	Ora de finalizare a programului → "Taste", Pagina 23
8,0 ¹	Recomandare privind cantitatea maximă de încărcare, în kg, pentru programul setat.
- - - - 1400	Turația de centrifugare setată în rot/min. → "Taste", Pagina 23 0 : fără centrifugare finală, numai evacuare - - -: oprirea clătirii, fără evacuare
* - 90	Temperatura setată în °C. → "Taste", Pagina 23 * (rece)
—	Pornire, anulare sau întrerupere <ul style="list-style-type: none"> ■ aprins: Programul se derulează și poate fi anulat sau întrerupt. ■ aprindere intermitentă: Programul poate fi pornit sau continuat.
-P-	Pauză Starea programului
- - -	Oprirea clătirii Starea programului

¹ Exemplu

Display	Descriere
End	Finalizarea programului Starea programului
	<ul style="list-style-type: none"> ■ aprins: Sistemul de siguranță împotriva accesului copiilor este activat. ■ aprindere intermitentă: Sistemul de siguranță împotriva accesului copiilor este activat, iar aparatul a fost acționat. → "Dezactivarea sistemului de siguranță împotriva accesului copiilor", Pagina 33
—	Funcția de prespălare este activată. → "Taste", Pagina 23
—	Funcția de spălare cu o cantitate suplimentară de apă și cu un ciclu de clătire este activată. → "Taste", Pagina 23
	Durata scurtă a programului este activată. → "Taste", Pagina 23
	se aprinde intermitent: Este necesară curățarea tamburului. Derulați programul  Drum Clean pentru curățarea și îngrijirea tamburului și a rezervorului pentru soluția de spălare. → "Curățarea tamburului", Pagina 35
•	se aprinde: Sistemul de control al tensiunii a întrerupt programul din cauza subtensiunilor nepermise. Alimentarea cu tensiune este din nou posibilă, iar programul este continuat. Notă: Durata programului se prelungeste.
:	aprindere intermitentă: Sistemul de control al tensiunii a întrerupt programul din cauza subtensiunilor nepermise. Notă: Programul este continuat atunci când alimentarea cu tensiune este din nou posibilă.
	<ul style="list-style-type: none"> ■ aprins: Hubloul este blocat și nu poate fi deschis. ■ aprindere intermitentă: Hubloul nu este închis corect. ■ stins: Hubloul este deblocat și poate fi deschis.
	<ul style="list-style-type: none"> ■ Apa nu are presiune. ■ Presiunea apei de la robinet este prea mică.
E:35 / -10 ¹	Cod de eroare, indicator de eroare, semnal. → "Remediați defecțiunile", Pagina 40
¹ Exemplu	







8 Taste

Selectarea setărilor programelor depinde de programul setat.

Tastă	Selecție	mai multe informații
Start / Reload 	<ul style="list-style-type: none"> ■ pornire ■ anulare ■ întrerupere 	Porniți, anulați sau întrerupeți programul.
SpeedPerfect 	<ul style="list-style-type: none"> ■ activare ■ dezactivare 	<p>Activați sau dezactivați durata redusă a programului.</p> <p>Notă: Consumul energetic este crescut. Rezultatele de spălare nu sunt afectate.</p>
Finished in 	până la 24 de ore	Setați ora de finalizare a programului. Durata programului este indicată de numărul de ore setat. După pornirea programului va fi afișată durata acestuia.
Temp. 	 - 90	Reglați temperatura. Temperatura setată în °C.
Spin 	- - - - 1400	Reglați turația de centrifugare sau activați - - - (oprirea clătirii). Turația de centrifugare setată în rot/min. Cu opțiunea - - -, apa nu este evacuată la sfârșitul ciclului de spălare, iar funcția de centrifugare este dezactivată. Rufele rămân în apa de spălare.
 3 sec.	<ul style="list-style-type: none"> ■ activare ■ dezactivare 	→ "Sistem de siguranță împotriva accesului copiilor", Pagina 33
Prewash 	<ul style="list-style-type: none"> ■ activare ■ dezactivare 	Activați sau dezactivați funcția de prespălare, de exemplu, pentru spălarea rufelor foarte murdare.
Extra Rinse 	<ul style="list-style-type: none"> ■ activare ■ dezactivare 	Spălați cu mai multă apă și activați sau dezactivați un ciclu de clătire suplimentară. Recomandat pentru piele deosebit de sensibilă sau în zonele în care apa are un grad de duritate foarte redus.







9 Programe

Notă: Pe etichetele de îngrijire ale rufelor găsiți informații suplimentare privind programul care trebuie selectat.

Program	Descriere	Încărcare max. (kg)
Cottons 	Spălați articole textile din bumbac, in sau amestecuri, rezistente la uzură. Pentru a utiliza un program scurt adecvat pentru rufe cu un grad mediu de murdărie, activați SpeedPerfect  . Setarea programului: <ul style="list-style-type: none"> ■ max. 90 °C ■ max. 1400 rot/min 	8,0 5,0 ¹
Eco 40-60	Spălați articole textile din bumbac, in și amestecuri. Notă: Articolele textile ale căror etichete de îngrijire indică spălarea la temperaturi cuprinse între 40 °C  și 60 °C  pot fi spălate împreună. Eficiența procesului de spălare corespunde celei mai înalte clase de eficiență a spălării conform dispozițiilor legale. Pentru acest program, temperatura de spălare este adaptată automat în funcție de încărcătură în vederea obținerii unei eficiențe energetice optime și a celui mai bun rezultat al spălării. Temperatura de spălare nu poate fi modificată. Setarea programului: Notă: La acest program, temperatura nu este reglabilă și este stabilită automat. <ul style="list-style-type: none"> ■ max. - °C ■ max. 1400 rot/min 	8,0
Easy-Care 	Spălați articole textile din țesături sintetice și amestecuri. Setarea programului: <ul style="list-style-type: none"> ■ max. 60 °C ■ max. 1200 rot/min 	4,0
Quick Mix 	Spălați articole textile din bumbac, in, fibre sintetice și amestecuri. Adecvat pentru rufe cu un grad redus de murdărie.	4,0







¹ **SpeedPerfect**  activat

² Spălarea nu este posibilă

Program	Descriere	Încărcare max. (kg)
	Setarea programului: ■ max. 60 °C ■ max. 1400 rot/min	
Delicates / Silk 	Spălați articole textile delicate, lavabile, din mătase, vâscoză și fibre sintetice. Utilizați un detergent adecvat pentru rufe delicate sau din mătase. Notă: Spălați într-un săculeț special articolele textile deosebit de delicate sau articolele textile care conțin închizători de tip cârlig, închizători de tip ochet sau capse. Setarea programului: ■ max. 40 °C ■ max. 800 rot/min	2,0
 Wool 	Spălați textile din lână sau cu conținut de lână lavabile manual sau în mașina de spălat rufe. Pentru a preveni micșorarea rufelor, tamburul rotește rufele într-un mod deosebit de delicat și cu pauze lungi. Utilizați un detergent adecvat pentru lână. Setarea programului: ■ max. 40 °C ■ max. 800 rot/min	2,0
Rinse 	Clătire cu centrifugare ulterioară și evacuarea apei. Setarea programului: max. 1400 rot/min	-
Spin / Drain 	Centrifugați și evacuați apa. Dacă doriți doar evacuarea apei, activați 0 . Rufe nu sunt centrifugate. Setarea programului: max. 1400 rot/min	-
 Hygiene Plus	Spălați articole textile rezistente la uzură, din bumbac, in sau amestecuri. Adecvat pentru persoanele alergice și în cazul unor cerințe ridicate de igienizare. Notă: După ce este atinsă temperatura setată, aceasta rămâne constantă pe parcursul întregului proces de spălare. Setarea programului: ■ max. 60 °C ■ max. 1400 rot/min	6,5





¹ SpeedPerfect  activat

² Spălarea nu este posibilă

Program	Descriere	Încărcare max. (kg)
 Shirts / Blouses	<p>Spălați cămăși și bluze care nu necesită călcare, din bumbac, în, fibre sintetice sau amestecuri.</p> <p>Notă: Spălați cămășile și bluzele din mătase sau materiale delicate cu programul Delicates / Silk </p> <p>Setarea programului:</p> <ul style="list-style-type: none"> ■ max. 60 °C ■ max. 800 rot/min 	2,0
 Sportswear	<p>Spălați articole textile sport și articole textile pentru exterior din fibre sintetice, microfibre și lână. Folosiți un detergent adecvat pentru articole textile sport.</p> <p>Nu utilizați balsam.</p> <p>Recomandare: Rufele cu un grad înalt de murdărie trebuie spălate cu programul Easy-Care  .</p> <p>Setarea programului:</p> <ul style="list-style-type: none"> ■ max. 40 °C ■ max. 800 rot/min 	2,0
 Iron Assist	<p>Adecvat pentru cămăși, tricouri și articole textile similare din bumbac, în și amestecuri.</p> <p>Programul este destinat încălzirii și tratării cu aburi a articolelor textile uscate, pentru ca acestea să poată fi ulterior așezate pe umerășe sau călcate cu ușurință.</p> <p>Gradul maxim de încărcare a programului este de cinci cămăși sau cinci tricouri.</p> <p>Activați SpeedPerfect  dacă doriți să tratați cu aburi un singur articol de îmbrăcăminte.</p> <p>Observații</p> <ul style="list-style-type: none"> ■ Imediat după finalizarea programului, articolele textile încălzite și tratate cu aburi trebuie așezate pe umerășe sau călcate. ■ Articolele textile nu vor fi spălate sau curățate. Nu utilizați produse de curățare sau de îngrijire. ■ Aburii sunt fierbinți și pot deteriora anumite tipuri de țesături sau fibre textile. <p>Prin urmare, programul nu este adecvat pentru articolele textile de exterior sau pentru cele din mătase și lână, precum puloverele.</p>	- ²

¹ **SpeedPerfect**  activat

² Spălarea nu este posibilă

Program	Descriere	Încărcare max. (kg)
 Dark Wash	<p>Spălați articole textile din bumbac de culoare închisă și intensă și articole textile ușor de întreținut, de exemplu, jeans. Spălați rufele întoarse pe dos. Folosiți detergent lichid. Setarea programului:</p> <ul style="list-style-type: none"> ■ max. 40 °C ■ max. 1200 rot/min 	4,0
 Drum Clean	<p>Curățați și îngrijiți tamburul. Utilizați programul în următoarele cazuri:</p> <ul style="list-style-type: none"> ■ înainte de prima utilizare ■ în cazul spălării frecvente la o temperatură de spălare de 40 °C sau mai mică ■ după o perioadă lungă de neutilizare <p>Utilizați detergenți pudră universali care conțin înălbitor. Introduceți detergentul pudră universal cu conținut de înălbitor în compartimentul II pentru spălarea principală. → "Sertar pentru detergent", Pagina 18 Pentru a evita formarea spumei, reduceți la jumătate cantitatea de detergent. Nu utilizați balsam. Nu utilizați detergent destinat curățării articolelor din lână, rufelor delicate sau detergent lichid.</p> <p>Notă: Dacă nu ați folosit pentru o perioadă lungă de timp niciun program la 60 °C sau la o temperatură mai mare, indicatorul de curățare a tamburului se aprinde intermitent pentru a vă aminti că este necesară curățarea tamburului.</p>	— ²
 Super Quick 15'/30'	<p>Spălați articole textile din bumbac, fibre sintetice și amestecuri. Program scurt pentru cantități mici de rufe, cu un grad redus de murdărie. Durata programului este de aproximativ 30 de minute. Dacă doriți să reduceți durata programului la 15 minute, activați SpeedPerfect . Cantitatea maximă de încărcare se reduce la 2,0 kg. Setarea programului:</p> <ul style="list-style-type: none"> ■ max. 40 °C 	4,0 2,0 ¹

¹ SpeedPerfect  activat

² Spălarea nu este posibilă

Program	Descriere	Încărcare max. (kg)
	■ max. 1200 rot/min	
¹	SpeedPerfect  activat	
²	Spălarea nu este posibilă	

10 Accesorii

Utilizați accesorii originale. Acestea sunt adaptate pentru aparatul dumneavoastră.

Notă: Unele accesorii sunt disponibile și în alte culori. Contactați → "Serviciul clienți", Pagina 52.

	Utilizare	Număr de comandă
Prelungitor pentru furtunul de alimentare cu apă	Prelungirea furtunului de alimentare cu apă rece sau cu sistem Aquastop (2,50 m).	WMZ2381
Inele de susținere	Optimizați stabilitatea aparatului.	WMZ2200
Furtun de alimentare cu apă mai lung	Racordați furtunul standard de alimentare cu apă la un furtun mai lung (2,20 m).	00353925
Cot	Fixați furtunul de evacuare a apei.	00655300
Casetă pentru detergent lichid	Dozați detergentul lichid.	00605740
Soclu	Suspendați aparatul pentru a-l putea încărca și descărca cu ușurință.	WMZ-PW20W
Produs de curățare pentru mașina de spălat rufe	Produs de curățare pentru îngrijirea interiorului aparatului.	00311929

11 Rufe

11.1 Pregătirea rufelor

ATENȚIE!

Obiectele rămase în buzunarele articolelor vestimentare pot cauza deteriorări ale rufelor și avarierea tamburului.

- ▶ Înainte de utilizare, scoateți toate obiectele din buzunarele articolelor vestimentare.

Notă

Când pregătiți rufele, protejați aparatul și articolele textile.

- Îndepărtați nisipul și pământul prin periere
- Sortați rufele în funcție de culoare și materialele textile și respectați etichetele de îngrijire
- Închideți fermoarele, închizătorile cu bandă de tip scai, închizătorile de tip cârlig și închizătorile de tip ochet
- Legați împreună curelele, benzile din material textil și cordoanele
- Scoateți inelele și benzile de la perdele
- Spălați rufele mici sau foarte delicate într-un saculeț special

ro Detergentul și produsele de îngrijire

- spălați rufe mari împreună cu rufe mici
- Spălați imediat rufe cu pete proaspete
- Pretratați rufe cu pete uscate și spălați-le de mai multe ori
- Așezați rufe despăturite în tambur

12 Detergentul și produsele de îngrijire

Indicațiile producătorului privind utilizarea și dozarea sunt disponibile pe ambalaj.

Observații

- când utilizați detergenți lichizi, utilizați numai detergenți lichizi adecuați
- nu amestecați detergenți lichizi diferiți
- nu amestecați detergentul și balsamul
- Nu folosiți produse care au fost depozitate un timp prea îndelungat și sunt îngroșate puternic.
- Nu folosiți soluții cu conținut de solvenți, substanțe iritante sau care emană gaze
- Utilizați agenți coloranți în cantități mici, sarea poate ataca oțelul inoxidabil
- nu utilizați înălbitori în aparat

13 Utilizarea de bază

13.1 Porniți aparatul

Cerință: Aparatul este instalat și racordat corect.

→ *"Instalarea și conectarea", Pagina 13*

- ▶ Poziționați selectorul de programe în dreptul unui program oarecare.

13.2 Setarea programului

1. Rotiți selectorul de programe și aduceți-l în dreptul programului dorit.
→ *"Programe", Pagina 24*
2. Dacă doriți, modificați setările programului.
→ *"Modificarea setărilor programului", Pagina 30*

13.3 Modificarea setărilor programului

Cerință: Este setat un program.

→ *"Setarea programului", Pagina 30*

- ▶ Adaptați setările programului.
→ *"Taste", Pagina 23*

Notă: Setările programului nu sunt stocate permanent pentru acest program.

13.4 Introducerea rufelor

Notă: Pentru a preveni șifonarea, țineți cont de gradul maxim de încărcare aferent programelor.

→ *"Programe", Pagina 24*

Cerințe

- Rufe sunt pregătite și sortate.
→ *"Rufe", Pagina 29*
- Tamburul este gol.

1. Deschideți hubloul.
2. Introduceți rufe în tambur.
3. Închideți hubloul.

Asigurați-vă că rufe nu rămân prinse în hublou.

13.5 Utilizarea recipientului de dozare a detergentului lichid

În cazul în care comandați recipientul de dozare ca accesoriu, acesta trebuie montat chiar de dumneavoastră.

1. Trageți sertarul pentru detergent.
2. Apăsați inserția și scoateți sertarul pentru detergent.

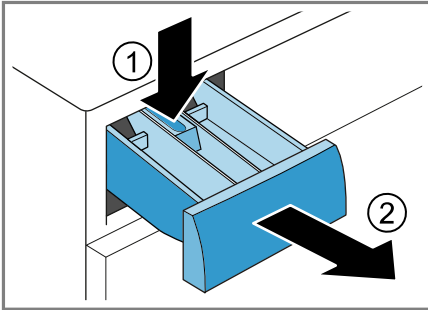

3. Montați recipientul de dozare.

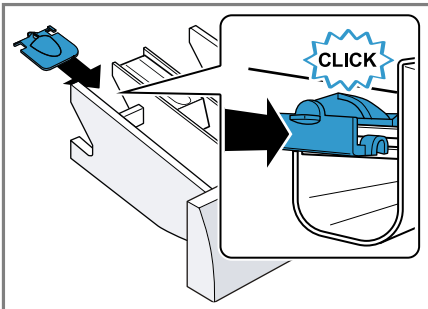

4. Introduceți sertarul pentru detergent.

13.6 Utilizarea recipientului de dozare pentru detergent lichid

Pentru dozarea detergentului lichid, puteți introduce în sertarul pentru detergent un recipient de dozare.

1. Trageți sertarul pentru detergent.

2. Glisați spre înainte recipientul de dozare.

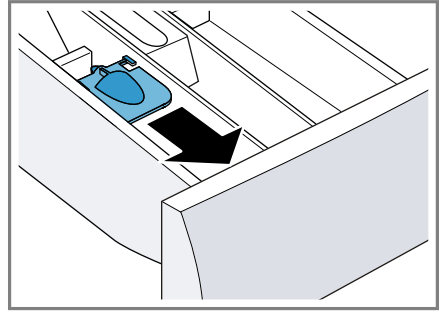

3. Apăsați recipientul de dozare și fixați-l.

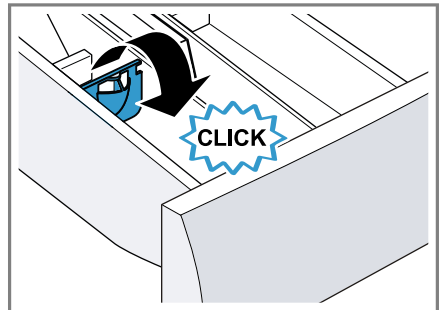

4. Împingeți sertarul pentru detergent.

13.7 Adăugarea detergentului și produselor de îngrijire

Observații

- Nu utilizați ajutorul pentru măsurare pentru detergent lichid în cazul detergentilor sub formă de gel, detergentilor pudră, dacă este activat programele cu prespălare sau la timpul de programare Gata în.
- Respectați indicațiile referitoare la detergent și produse de îngrijire → *Pagina 30*.

1. Trageți sertarul pentru detergent.
2. Introduceți detergentul.
→ *"Sertar pentru detergent", Pagina 18*

3. Dacă doriți, adăugați un produs de îngrijire.
4. Închideți sertarul pentru detergent.

13.8 Pornirea programului

Cerință: Este setat un program.

→ "Setarea programului", Pagina 30

- ▶ Apăsati pe **Start / Reload** ▷.
- ✓ Tamburul se rotește și se realizează detectarea încărcăturii în decurs de până la 2 minute, după care se realizează alimentarea cu apă.
- ✓ Pe display este afișată durata programului sau ora de finalizare a programului.
- ✓ După finalizarea programului pe afișaj apare: "End" .

13.9 Modificarea orei activate de finalizare a programului

Înainte de pornirea programului, puteți modifica în mod repetat ora reglată și activată de finalizare a programului.

Cerințe

- Programul este setat.
→ "Setarea programului", Pagina 30
 - Ora de finalizare a programului este reglată și activată.
→ "Taste", Pagina 23
1. Apăsati pe **Start / Reload** ▷.
Ora activată de finalizare a programului este întreruptă.
 2. Apăsati pe **Finished in** ⌚ până când pe display este prezentată ora dorită pentru finalizarea programului.
 3. Apăsati pe **Start / Reload** ▷.
Ora modificată de finalizare a programului este reglată și activată.

13.10 Înmujierea rufelor

Notă: Nu este necesară utilizarea unei cantități suplimentare de detergent. Soluția de spălare este apoi utilizată pentru spălare.

1. Porniți programul.
2. Pentru a activa funcția de pauză a programului, apăsați pe **Start / Reload** ▷ după 10 minute.
3. Pentru a continua programul, după durata de înmujiere dorită apăsați pe **Start / Reload** ▷.

13.11 Adăugarea de rufe

După pornirea programului, puteți scoate sau adăuga rufe, în funcție de stadiul programului.



1. Apăsati pe **Start / Reload** ▷.
Aparatul intră în starea de repaus.
Notă: Dacă doriți să adăugați rufe, respectați indicațiile de pe display.
→ "Afișajul", Pagina 22
2. Deschideți hubloul.
3. Adăugați sau scoateți rufe.
4. Închideți hubloul.
5. Apăsati pe **Start / Reload** ▷.

13.12 Anularea programului

1. Apăsati pe **Start / Reload** ▷.
2. Deschideți hubloul.
În cazul unei temperaturi ridicate și al unui nivel ridicat al apei, hubloul rămâne blocat din motive de siguranță.
 - La o temperatură ridicată, porniți programul **Rinse** 🌊 .
 - La un nivel ridicat al apei, porniți programul **Spin** 🌀 sau selectați un program adecvat pentru evacuare.
→ "Programe", Pagina 24
3. Scoateți rufe.
→ "Scoaterea rufelor", Pagina 33

13.13 Continuarea programului la oprirea clătirii

Cerințe

- Funcția de oprirea a clătirii este activată.
→ "Taste", Pagina 23
 - Ultimul proces de clătire al programului setat este încheiat, iar rufele rămân în apa de clătire.
1. Setezi programul **Spin**  sau un program pentru evacuare.
→ "Programe", Pagina 24
 2. Apăsai pe **Start / Reload** .

13.14 Scoaterea rufelor

1. Deschideți hubloul.
2. Scoateți rufele din tambur.

13.15 Deconectarea aparatului

1. Aduceți selectorul de programe în poziția **Off**.
2. Închideți robinetul de apă.
3. Uscați prin ștergere garnitura din cauciuc și îndepărtați corpurile străine.

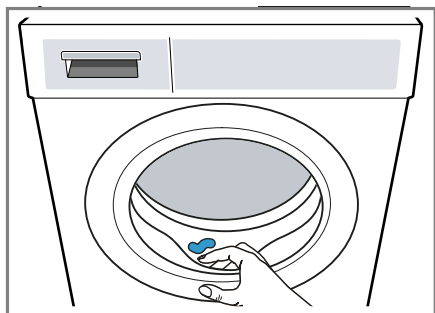



4. Lăsați deschise hubloul aparatului și sertarul pentru detergent, pentru ca apa reziduală să se poată evapora.

14 Sistem de siguranță împotriva accesului copiilor



Asigurați aparatul împotriva acționării accidentale a elementelor de comandă.

14.1 Activarea sistemului de siguranță împotriva accesului copiilor

- ▶ Mențineți apăsat timp de aproximativ 3 secunde cele două taste  **3 sec.**
- ✓ Pe afișaj apare .
- ✓ Elementele de comandă sunt blocate.
- ✓ Sistemul de siguranță împotriva accesului copiilor rămâne activat și după deconectarea aparatului sau în cazul producerii unei pene de curent.

14.2 Dezactivarea sistemului de siguranță împotriva accesului copiilor

Cerință: Pentru a dezactiva sistemul de siguranță împotriva accesului copiilor, aparatul trebuie să fie conectat.

- ▶ Mențineți apăsat timp de aproximativ 3 secunde tastele  **3 sec.**
- ✓ Pe afișaj apare .

15 Setările de bază

Puteți regla setările de bază ale aparatului după cum este necesar.

15.1 Prezentare generală a setărilor de bază

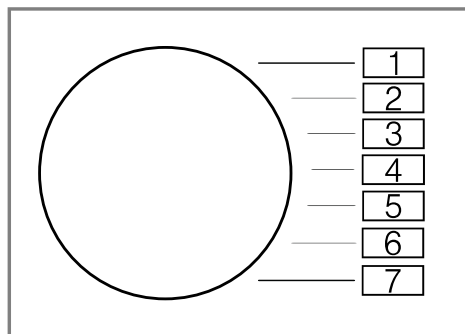



Setare de bază	Setarea programului	Valoare	Descriere
Semnal de final	2	0 (dezactivat) 1 (slab) 2 (medie) 3 (tare) 4 (foarte tare)	Setați intensitatea semnalului la sfârșitul programului.
Semnalul sonor al tastelor	3	0 (dezactivat) 1 (slab) 2 (medie) 3 (tare) 4 (foarte tare)	Setați intensitatea semnalului la selectarea tastelor.
Curățarea tamburului	4	On (activat) OFF (dezactivat)	Activați sau dezactivați funcția de curățare a tamburului.
Contor de programe	5	42 ¹	Indică numărul de programe finalizate.

¹ Exemplu

15.2 Modificarea setărilor de bază

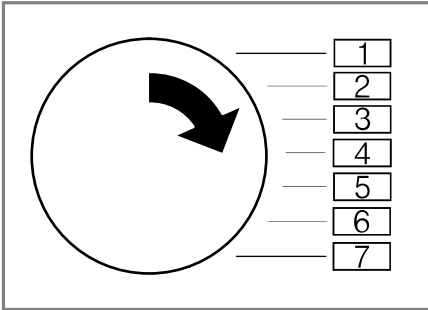
1. Rotiți selectorul de programe în poziția 1.



2. Apăsați pe **Start / Reload**  și, simultan, rotiți selectorul de programe în poziția 2.
- ✓ Pe afișaj apare valoarea actuală.
3. Rotiți selectorul de programe în poziția dorită.
→ "Prezentare generală a setărilor de bază", Pagina 34
4. Pentru a modifica valoarea, apăsați pe **Finished in** .
5. Pentru a stoca în memorie modificarea, deconectați aparatul.

16 Contor de programe

Contorul de programe indică numărul de programe finalizate.

16.1 Accesarea contorului de programe

1. Setati programul pe poziția 1.
2. Apăsați pe tasta **Start / Reload**  și în același timp setati programul pe poziția 2.
3. Setati programul pe poziția 5.

17 Curățare și îngrijire

Pentru a asigura funcționarea optimă a aparatului pentru o perioadă îndelungată de timp, curățați-l și îngrijiți-l cu atenție.

17.1 Curățarea tamburului

ATENȚIONARE Pericol de rănire!

Spălarea îndelungată la temperaturi scăzute și ventilarea necorespunzătoare a aparatului pot cauza deteriorări ale tamburului și răniri.

- ▶ Activați cu regularitate un program de curățare a tamburului sau spălați la temperaturi de minimum 60 °C.
- ▶ După fiecare ciclu de funcționare, lăsați huboul aparatului deschis și lăsați sertarul pentru detergent să se usuce.
- ▶ Derulați programul  **Drum Clean** fără rufe și cu un produs de curățare pentru îngrijirea interioarei aparatului
→ "Accesorii", Pagina 29 sau cu detergent pudră universal, cu conținut de înălbitor.

17.2 Curățarea sertarului pentru detergent

1. Trageți sertarul pentru detergent.

ro Curățare și îngrijire

2. Apăsați inserția și scoateți sertarul pentru detergent.

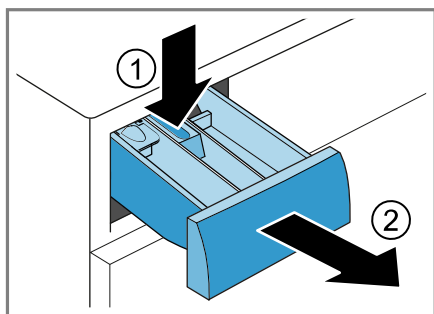

3. Scoateți caseta trăgând-o de jos în sus.

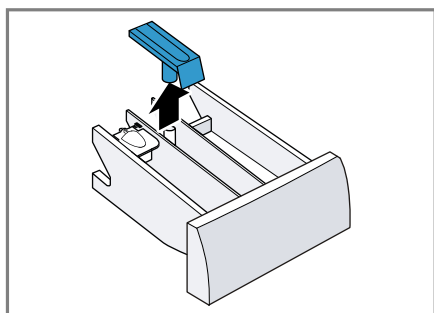

4. Curățați cu apă și o perie sertarul pentru detergent și caseta, apoi uscați-le.

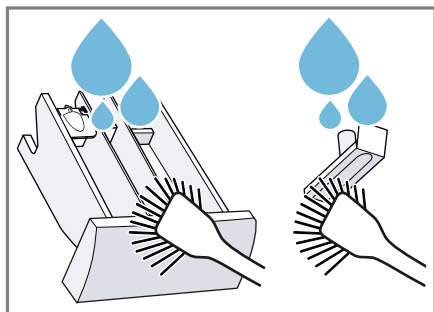

5. Introduceți și fixați caseta.

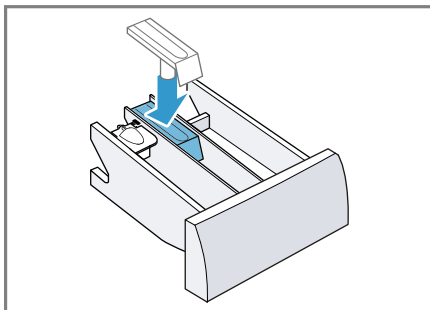

6. Curățați locul pentru sertarul pentru detergent.

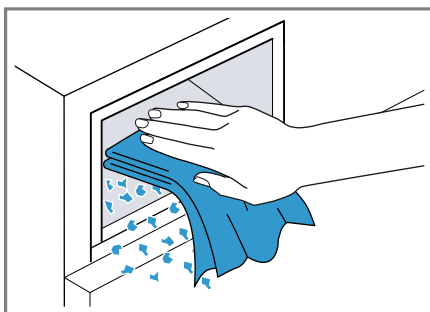

7. Închideți sertarul pentru detergent.

17.3 Curățarea pompei pentru soluția de spălare

Curățați cu regularitate pompa pentru soluția de clătire, însă cel puțin o dată pe an, precum și atunci când aceasta prezintă defecțiuni, de exemplu, dacă este înfundată sau produce zgomote de zdrăngănit.

Golirea pompei pentru soluția de detergent

1. Închideți robinetul de apă.
2. Deconectați aparatul.
→ "Deconectarea aparatului",
Pagina 33
3. Deconectați ștecherul de la rețeaua de alimentare cu energie electrică.

4. Deschideți și scoateți clapeta de întreținere.

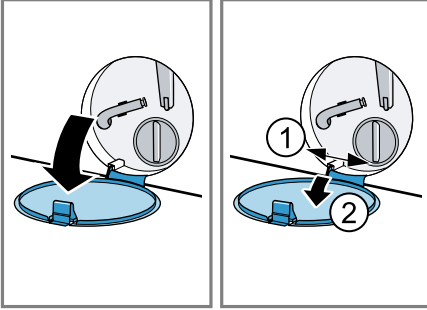

5. Împingeți un vas cu o dimensiune corespunzătoare sub orificiu.

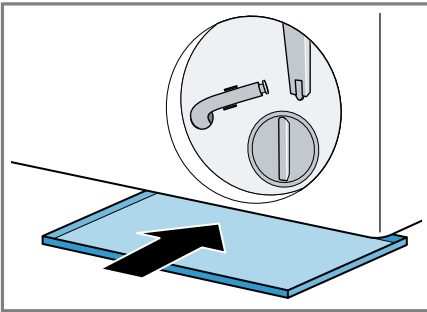

6. Scoateți furtunul de golire din suport.

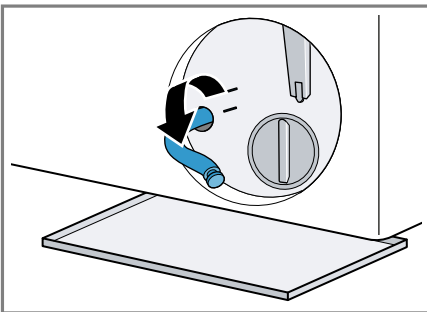

7. **⚠ ATENȚIONARE - Pericol de opărire!** La spălarea la temperaturi înalte, soluția de spălare se înfierbântă.
► Nu atingeți soluția de spălare fierbinte.

Pentru a permite scurgerea apei în vas, scoateți capacul de închidere.

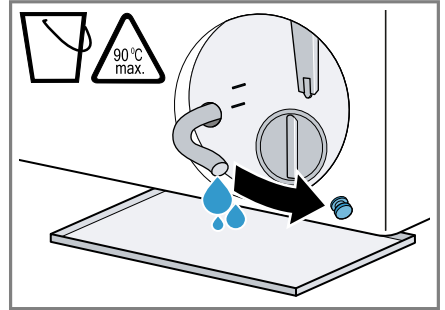

8. Apăsați pe capacul de închidere.

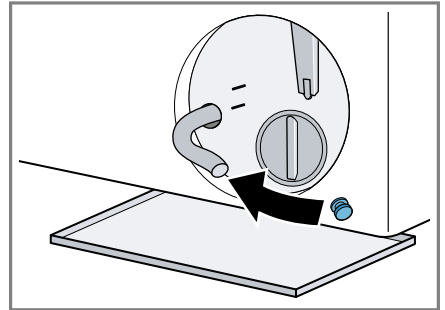

9. Fixați furtunul de golire în suport.

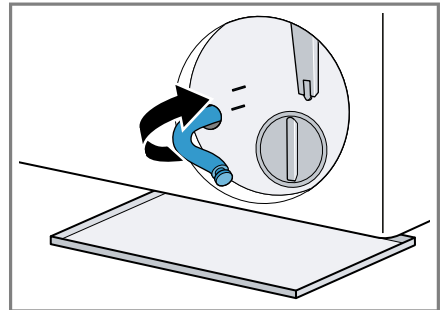

Curățarea pompei pentru soluția de spălare

Cerință: Pompa pentru soluția de spălare este goală. → *Pagina 36*

1. Desfiletați cu atenție capacul pompei astfel încât în pompa pentru soluția de spălare să se afle numai apă reziduală.
 - Depunerile persistente de murdărie pot determina blocarea cartușului de filtru în carcasa pompei. Îndepărtați depunerile de murdărie și scoateți cartușul de filtru.

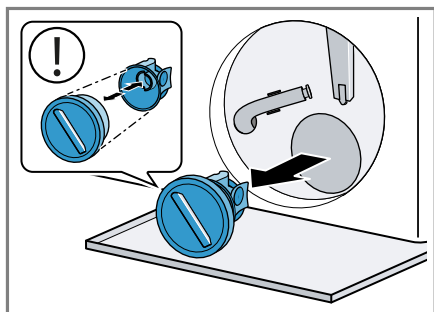

2. Curățați spațiul interior, filetul capului pompei și carcasa pompei.

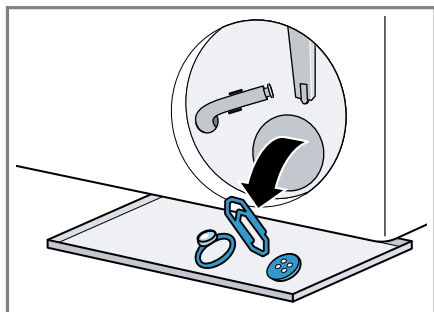

Capacul pompei este alcătuit din două componente care pot dezamblate în vederea curățării.

3. Asigurați-vă că rotorul cu palete al pompei pentru soluția de spălare poate fi rotit.

4. Așezați la loc capacul pompei.
 - Asigurați-vă că componentele capului pompei sunt montate corect.

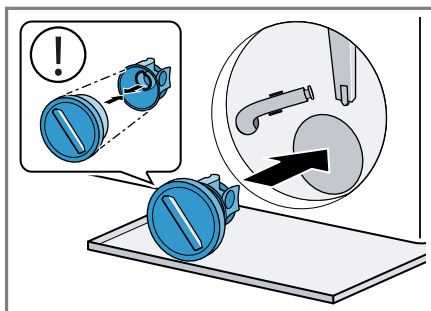

5. Înfiletați capacul pompei până la opritor.

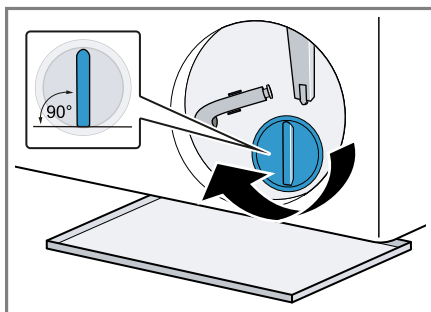

Mânerul capului pompei trebuie să fie poziționat vertical.

6. Așezați clapeta pentru întreținere și închideți-o.

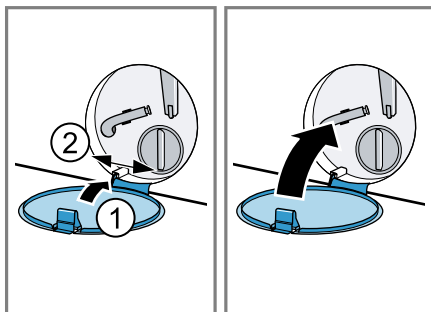

Înainte de următoarea spălare

Pentru a preveni vărsarea detergentului neutilizat în orificiul de scurgere, la următoarea spălare derulați un program adecvat de evacuare după ce goliți pompa pentru soluția de spălare.

1. Deschideți robinetul de apă.

2. Introduceți ștecherul în priză.
3. Porniți aparatul.
4. Turnați o cantitate de un litru de apă în compartimentul II.
5. Selectați un program adecvat pentru evacuare.
→ "Programe", Pagina 24

18 Remediați defecțiunile

Defecțiunile minore pot fi remediate chiar de dumneavoastră. Înainte de a contacta unitatea de service, consultați informațiile privind remedierea defecțiunilor. Astfel evitați cheltuielile inutile.

AVERTISMENT





Pericol de electrocutare!







Reparațiile executate incorect sunt periculoase.



- ▶ Numai personalul de specialitate are permisiunea de a efectua lucrări de reparații la nivelul aparatului.
- ▶ La reparația aparatului trebuie utilizate numai piese de schimb originale.
- ▶ Dacă se deteriorează cablul de racordare la rețea al acestui aparat, acesta trebuie înlocuit de către producător, de către serviciul său pentru clienți sau de către o persoană calificată în mod similar, pentru a evita pericolele.



Defecțiune	Cauzele și remedierea defectelor
Afișajul este stins, iar Start / Reload  se aprinde intermitent.	Modul de economisire a energiei este activ. <ul style="list-style-type: none"> ▶ Apăsati orice tastă. ✓ Afișajul se aprinde din nou.
"E:30 / -80"	Conducta de evacuare sau furtunul de evacuare a apei este înfundat/ă. <ul style="list-style-type: none"> ▶ Curățați conducta de evacuare și furtunul de evacuare a apei.
	Conducta de evacuare sau furtunul de evacuare a apei este îndoit/ă sau gripat/ă. <ul style="list-style-type: none"> ▶ Asigurați-vă că conducta de evacuare și furtunul de evacuare a apei nu sunt îndoite sau gripate.
	Furtunul de evacuare a apei este instalat la o înălțime prea mare. <ul style="list-style-type: none"> ▶ Montați furtunul de evacuare a apei la o înălțime de maximum 1 metru.
	La furtunul de evacuare a apei este montată o prelungire nepermisă. <ul style="list-style-type: none"> ▶ Scoateți prelungirile nepermise de la furtunul de evacuare a apei. → <i>"Conectarea aparatului", Pagina 15</i>
	Pompa pentru soluția de spălare este înfundată. <ul style="list-style-type: none"> ▶ → <i>"Curățarea pompei pentru soluția de spălare", Pagina 36</i>
	Capacul pompei nu este asamblat corect. <ul style="list-style-type: none"> ▶ Asamblați corect capacul pompei.
	Capacul pompei nu este înșurubat complet.

Defecțiune	Cauzele și remedierea defectelor
"E:30 / -80"	<p>▶ Asigurați-vă că capacul pompei este înșurubat complet în aparat. Mânerul capacului pompei trebuie să fie poziționat vertical.</p> <hr/> <p>Cantitatea de detergent este prea mare.</p> <p>▶ Măsură imediată: Amestecați o lingură de balsam cu 0,5 litri de apă și turnați amestecul în compartimentul II (nu se aplică în cazul spălării de articole pentru exterior, articole sport și articole umplute cu puf).</p> <p>▶ La următoarea spălare cu aceeași încărcătură, reduceți cantitatea de detergent.</p>
"E:36 / -25 / -26"	<p>Pompa pentru soluția de spălare este înfundată.</p> <p>▶ → <i>"Curățarea pompei pentru soluția de spălare", Pagina 36.</i></p>
"E:60 / -2B"	<p>Sistemul de control al dezechilibrului a anulat centrifugarea din cauza repartizării neuniforme a rufelor.</p> <p>▶ Introduceți din nou rufele în tambur.</p> <p>Notă: Este recomandat să introduceți împreună în tambur atât rufe de dimensiuni mari, cât și mici. Rufe de dimensiuni diferite se distribuie mai bine la centrifugare.</p>
"E:30 / -10" și/sau 	<p>Presiunea apei este redusă. Nu este posibilă remedierea.</p> <hr/> <p>Sitele din sistemul de alimentare cu apă sunt înfundate.</p> <p>▶ Curățați sitele din sistemul de alimentare cu apă.</p> <hr/> <p>Robinetul de apă este închis.</p> <p>▶ Deschideți robinetul de apă.</p> <hr/> <p>Furtunul de alimentare cu apă este îndoit sau blocat.</p> <p>▶ Asigurați-vă că furtunul de alimentare cu apă nu este îndoit sau blocat.</p> <hr/> <p>Sistemul de măsurare a nivelului apei este defect.</p> <p>Notă: După afișarea mesajului de eroare, aparatul a pornit un proces de evacuare prin pompare.</p> <ol style="list-style-type: none"> 1. Mai întâi așteptați aproximativ 5 minute până când procesul de evacuare prin pompare se finalizează. 2. Pentru a reseta mesajul de defecțiune, opriți aparatul. 3. Reporniți aparatul.



Defecțiuni	Cauzele și remedierea defectelor
"E:30 / -10" și/sau 	<p>4. Dacă mesajul de eroare este afișat din nou, contactați unitatea de service abilitată. → "Serviciul clienți", Pagina 52</p>
: se aprinde intermitent.	<p>Sistemul de control al tensiunii detectează dacă sub-tensiunea nepermisă.</p> <ul style="list-style-type: none"> ▶ Nu este posibilă remedierea. <p>Notă: După stabilizarea alimentării cu tensiune, programul își continuă derularea în mod normal.</p>
• se aprinde.	<p>Subtensiunea poate să provoace o prelungire a duratei programului. Nu este posibilă remedierea.</p>
• se aprinde.	<p>Subtensiunea poate să provoace o prelungire a duratei programului. Nu este posibilă remedierea.</p>
 se aprinde.	<p>Temperatură este prea înaltă.</p> <ul style="list-style-type: none"> ▶ Așteptați până când temperatura a scăzut. ▶ → "Anularea programului", Pagina 32 <p>Nivelul apei este prea ridicat.</p> <ul style="list-style-type: none"> ▶ Selectați un program adecvat pentru evacuare. → "Programe", Pagina 24
 se aprinde intermitent.	<p>Hubloul nu este închis.</p> <ul style="list-style-type: none"> ▶ Închideți hubloul. <p>Sunt rufe prinse în hubloul.</p> <ul style="list-style-type: none"> ▶ Scoateți rufele care au fost prinse.
	<p>Este necesară curățarea tamburului.</p> <ul style="list-style-type: none"> ▶ → "Curățarea tamburului", Pagina 35
"E:30/-20"	<p>Cantitatea de detergent este prea mare.</p> <ul style="list-style-type: none"> ▶ La următoarea spălare cu aceeași încărcătură, reduceți cantitatea de detergent. <p>S-a introdus o cantitate suplimentară de apă.</p> <ul style="list-style-type: none"> ▶ Nu adăugați în mod suplimentar apă în aparat în timpul operării. <p>Supapa magnetică este defectă.</p> <ul style="list-style-type: none"> ▶ Apelați la unitatea de service abilitată. → "Serviciul clienți", Pagina 52



Defecțiuni	Cauzele și remedierea defectelor
Toate celelalte coduri de eroare.	<p>Deficiențe de funcționare</p> <ol style="list-style-type: none"> 1. Deconectați și reconectați aparatul. 2. Dacă mesajul apare din nou, deconectați aparatul de la rețeaua de alimentare electrică timp de 30 de secunde trăgând ștecherul sau decuplând siguranța aferentă de la tabloul electric. <p>✓ Dacă eroarea este remediată prin acest procedeu, mesajul dispare.</p> <ol style="list-style-type: none"> 3. Dacă anunțul apare din nou, contactați unitatea de service pentru clienți. În acest caz, specificați cu exactitate mesajul de eroare. → "Serviciul clienți", Pagina 52
Aparatul nu funcționează.	<p>Fișa de rețea a cablului de alimentare nu este introdusă în priză.</p> <ul style="list-style-type: none"> ▶ Conectați aparatul la rețeaua de curent. <hr/> <p>Siguranța din panoul de siguranțe s-a declanșat.</p> <ul style="list-style-type: none"> ▶ Verificați siguranța din panoul de siguranțe. <hr/> <p>Alimentarea cu curent electric a fost întreruptă.</p> <ul style="list-style-type: none"> ▶ Verificați funcționarea iluminării interiorului și altor aparate din încăpere.
Programul nu pornește.	<p>Tasta Start / Reload  nu a fost apăsată.</p> <ul style="list-style-type: none"> ▶ Apăsați pe Start / Reload . <hr/> <p>Hubloul nu este închis.</p> <ul style="list-style-type: none"> ▶ Închideți hubloul. <hr/> <p>Sistemul de siguranță împotriva accesului copiilor este activat.</p> <ul style="list-style-type: none"> ▶ Dezactivați sistemul de siguranță împotriva accesului copiilor. → "Dezactivarea sistemului de siguranță împotriva accesului copiilor", Pagina 33 <hr/> <p>Finished in  este activat.</p> <ul style="list-style-type: none"> ▶ Verificați dacă Finished in  este activat. → "Taste", Pagina 23 <hr/> <p>Sunt rufe prinse în hubloul.</p> <ul style="list-style-type: none"> ▶ Scoateți rufe care au fost prinse.
Ușa nu se deschide.	<p>– – – este activat.</p> <ul style="list-style-type: none"> ▶ Continuați programul selectând Spin  sau Drain  și apăsând pe Start / Reload . <p>→ "Continuarea programului la oprirea clătirii", Pagina 33</p> <hr/> <p>Temperatură este prea înaltă.</p>



Defecțiuni	Cauzele și remedierea defectelor
Ușa nu se deschide.	<ul style="list-style-type: none"> ▶ Așteptați până când temperatura a scăzut. ▶ Anulați programul. → "Anularea programului", Pagina 32
	<p>Nivelul apei este prea ridicat.</p> <ul style="list-style-type: none"> ▶ Selectați un program adecvat pentru evacuare. → "Programe", Pagina 24
	<p>Pană de curent.</p> <ul style="list-style-type: none"> ▶ Deschideți hubloul cu ajutorul sistemului de deblocare de urgență. → "Deblocarea de urgență", Pagina 51
Soluția de spălare nu este evacuată.	<p>Conducta de evacuare sau furtunul de evacuare a apei este înfundat/ă.</p> <ul style="list-style-type: none"> ▶ Curățați conducta de evacuare și furtunul de evacuare a apei.
	<p>Conducta de evacuare sau furtunul de evacuare a apei este îndoit/ă sau gripat/ă.</p> <ul style="list-style-type: none"> ▶ Asigurați-vă că conducta de evacuare și furtunul de evacuare a apei nu sunt îndoite sau gripate.
	<p>Pompa pentru soluția de spălare este înfundată.</p> <ul style="list-style-type: none"> ▶ → "Curățarea pompei pentru soluția de spălare", Pagina 36
	<p>– – – este activat.</p> <ul style="list-style-type: none"> ▶ Continuați programul selectând Spin  sau Drain  și apăsând pe Start / Reload . → "Continuarea programului la oprirea clătirii", Pagina 33
	<p>Furtunul de evacuare a apei este instalat la o înălțime prea mare.</p> <ul style="list-style-type: none"> ▶ Montați furtunul de evacuare a apei la o înălțime de maximum 1 metru.
	<p>Capacul pompei nu este asamblat corect.</p> <ul style="list-style-type: none"> ▶ Asamblați corect capacul pompei.
	<p>Cantitatea de detergent este prea mare.</p> <ul style="list-style-type: none"> ▶ Măsură imediată: Amestecați o lingură de balsam cu 0,5 litri de apă și turnați amestecul în compartimentul II (nu se aplică în cazul spălării de articole pentru exterior, articole sport și articole umplute cu puf). ▶ La următoarea spălare cu aceeași încărcătură, reduceți cantitatea de detergent.

Defecțiune	Cauzele și remedierea defectelor
Soluția de spălare nu este evacuată.	<p>La furtunul de evacuare a apei este montată o prelungire nepermisă.</p> <ul style="list-style-type: none"> ▶ Scoateți prelungirile nepermise de la furtunul de evacuare a apei. <p>→ "Conectarea aparatului", Pagina 15</p>
	<p>Capacul pompei nu este înșurubat complet.</p> <ul style="list-style-type: none"> ▶ Asigurați-vă că capacul pompei este înșurubat complet în aparat. Mânerul capacului pompei trebuie să fie poziționat vertical.
Apa nu se scurge. Detergentul nu ajunge în interiorul tamburului.	<p>Tasta Start / Reload  nu a fost apăsată.</p> <ul style="list-style-type: none"> ▶ Apăsați pe Start / Reload . <p>Sitele din sistemul de alimentare cu apă sunt înfundate.</p> <ul style="list-style-type: none"> ▶ Curățați sitele din sistemul de alimentare cu apă. <p>Robinetul de apă este închis.</p> <ul style="list-style-type: none"> ▶ Deschideți robinetul de apă. <p>Furtunul de alimentare cu apă este îndoit sau blocat.</p> <ul style="list-style-type: none"> ▶ Asigurați-vă că furtunul de alimentare cu apă nu este îndoit sau blocat.
Mai multe încercări de centrifugare.	<p>Sistemul de control al centrifugării compensează dezechilibrul prin distribuirea repetată a rufelor.</p> <ul style="list-style-type: none"> ▶ Nu este o defecțiune - nu sunt necesare intervenții. <p>Notă: Este recomandat ca la încărcare să introduceți împreună în tambur atât rufe de dimensiuni mari, cât și mici. Rufe de dimensiuni diferite se distribuie mai bine la centrifugare.</p>
Durata programului se modifică în timpul procesul de spălare.	<p>Desfășurarea programului este optimizată electronic. Acest lucru poate duce la modificarea duratei programului.</p> <ul style="list-style-type: none"> ▶ Nu este o defecțiune - nu sunt necesare intervenții. <p>Sistemul de control al centrifugării compensează dezechilibrul prin distribuirea repetată a rufelor.</p> <ul style="list-style-type: none"> ▶ Nu este o defecțiune - nu sunt necesare intervenții. <p>Notă: Este recomandat ca la încărcare să introduceți împreună în tambur atât rufe de dimensiuni mari, cât și mici. Rufe de dimensiuni diferite se distribuie mai bine la centrifugare.</p> <p>Sistemul de control al spumei pornește o clătire dacă se formează prea multă spumă.</p> <ul style="list-style-type: none"> ▶ Nu este o defecțiune - nu sunt necesare intervenții.

Defecțiune	Cauzele și remedierea defectelor
Apa din tambur nu este vizibilă.	<p>Apa se află sub zona vizibilă.</p> <ul style="list-style-type: none"> ▶ Nu este o defecțiune - nu sunt necesare intervenții. ▶ Nu adăugați în mod suplimentar apă în aparat în timpul operării.
Tamburul trepidează după pornirea programului.	<p>Cauza este o testare internă a motorului.</p> <ul style="list-style-type: none"> ▶ Nu este o defecțiune - nu sunt necesare intervenții.
În compartimentul ☼ se află apă reziduală.	<p>Caseta din compartimentul ☼ este blocată.</p> <ul style="list-style-type: none"> ▶ → <i>"Curățarea sertarului pentru detergent"</i>, Pagina 35
Vibrații și deplasări ale aparatului în timpul centrifugării.	<p>Aparatul este îndreptat corect.</p> <ul style="list-style-type: none"> ▶ → <i>"Îndreptarea aparatului"</i>, Pagina 17 <p>Picioarele aparatului nu sunt fixate.</p> <ul style="list-style-type: none"> ▶ Fixați picioarele aparatului. → <i>"Îndreptarea aparatului"</i>, Pagina 17 <p>Siguranțele pentru transport nu sunt scoase.</p> <ul style="list-style-type: none"> ▶ → <i>"Îndepărtarea siguranțelor de transport"</i>, Pagina 14.
Tamburul se rotește, însă apa nu se scurge.	<p>Funcția de detectare a încărcăturii este activă.</p> <ul style="list-style-type: none"> ▶ Nu este o defecțiune, nu sunt necesare intervenții. <p>Notă: Funcția de detectare a încărcăturii poate avea o durată de până la 2 minute.</p>
Formare a unei cantități mari de spumă.	<p>Cantitatea de detergent este prea mare.</p> <ul style="list-style-type: none"> ▶ Măsură imediată: Amestecați o lingură de balsam cu 0,5 litri de apă și turnați amestecul în compartimentul II (nu se aplică în cazul spălării de articole pentru exterior, articole sport și articole umplute cu puf). ▶ La următoarea spălare cu aceeași încărcătură, reduceți cantitatea de detergent.
Turația înaltă de centrifugare nu a fost atinsă.	<p>A fost setată o turație de centrifugare prea mică.</p> <ul style="list-style-type: none"> ▶ La următorul proces de spălare setați o turație de centrifugare mai mare. <p>Sistemul de control al excentrării egalizează excentrația reducând turația de centrifugare.</p> <ul style="list-style-type: none"> ▶ Introduceți din nou rufele în tambur. <p>Notă: Este recomandat să introduceți împreună în tambur atât rufe de dimensiuni mari, cât și mici. Rufe de dimensiuni diferite se distribuie mai bine la centrifugare.</p>

Defecțiune	Cauzele și remedierea defectelor
Turația înaltă de centrifugare nu a fost atinsă.	<ul style="list-style-type: none"> ▶ Porniți programul Spin  .
Programul de centrifugare nu pornește.	<p>Conducta de evacuare sau furtunul de evacuare a apei este înfundat/ă.</p> <ul style="list-style-type: none"> ▶ Curățați conducta de evacuare și furtunul de evacuare a apei.
	<p>Conducta de evacuare sau furtunul de evacuare a apei este îndoit/ă sau gripat/ă.</p> <ul style="list-style-type: none"> ▶ Asigurați-vă că conducta de evacuare și furtunul de evacuare a apei nu sunt îndoite sau gripate.
	<p>Sistemul de control al dezechilibrului a anulat centrifugarea din cauza repartizării neuniforme a rufelor.</p> <ul style="list-style-type: none"> ▶ Introduceți din nou rufele în tambur. <p>Notă: Este recomandat să introduceți împreună în tambur atât rufe de dimensiuni mari, cât și mici. Rufele de dimensiuni diferite se distribuie mai bine la centrifugare.</p> <ul style="list-style-type: none"> ▶ Porniți programul Spin  .
Zgomoz de huruit.	<p>Apa este presurizată și distribuită în sertarul pentru detergent.</p> <ul style="list-style-type: none"> ▶ Nu este o defecțiune - Acesta este un zgomot de funcționare normal.
Zgomote puternice în timpul centrifugării.	<p>Aparatul este îndreptat corect.</p> <ul style="list-style-type: none"> ▶ → "<i>Îndreptarea aparatului</i>", <i>Pagina 17</i>
	<p>Picioarele aparatului nu sunt fixate.</p> <ul style="list-style-type: none"> ▶ Fixați picioarele aparatului. → "<i>Îndreptarea aparatului</i>", <i>Pagina 17</i>
	<p>Siguranțele pentru transport nu sunt scoase.</p> <ul style="list-style-type: none"> ▶ → "<i>Îndepărtarea siguranțelor de transport</i>", <i>Pagina 14</i>.
Zgomot de zdrăngănit, zăngănit în pompa pentru soluția de spălare.	<p>În interiorul pompei pentru soluția de spălare au pătruns corpuri străine.</p> <ul style="list-style-type: none"> ▶ → "<i>Curățarea pompei pentru soluția de spălare</i>", <i>Pagina 36</i>
Zgomot de foșnitor de aspirare, ritmic.	<p>Pompa pentru soluția de spălare este activă, soluția de spălare este eliminată prin pompă.</p> <ul style="list-style-type: none"> ▶ Nu este o defecțiune - Acesta este un zgomot de funcționare normal.

Defecțiune	Cauzele și remedierea defectelor
Articolele vestimentare se șifonează.	<p>Turația de centrifugare este prea înaltă.</p> <ul style="list-style-type: none"> ▶ La următorul proces de spălare setați o turație de centrifugare mai mică.
	<p>Volumul încărcăturii este prea mare.</p> <ul style="list-style-type: none"> ▶ La următorul proces de spălare, reduceți volumul încărcăturii.
	<p>A fost setat un program greșit pentru tipul respectiv de material textil.</p> <ul style="list-style-type: none"> ▶ Selectați un program corespunzător pentru tipul de material textil introdus în aparat.
Detergentul sau balsamul picură de pe garnitură și se acumulează pe ușă sau în pliul garniturii.	<p>Prea mult detergent sau balsam în sertarul pentru detergent.</p> <ul style="list-style-type: none"> ▶ Atunci când dozați detergentul lichid și balsamul, aveți grijă să nu depășiți marcajul din interiorul sertarului pentru detergent.
Rezultatul centrifugării nu este satisfăcător. Rufe sunt ude/prea umede.	<p>A fost setată o turație de centrifugare prea mică.</p> <ul style="list-style-type: none"> ▶ La următorul proces de spălare setați o turație de centrifugare mai mare. ▶ Porniți programul Spin  .
	<p>Conducta de evacuare sau furtunul de evacuare a apei este înfundat/ă.</p> <ul style="list-style-type: none"> ▶ Curățați conducta de evacuare și furtunul de evacuare a apei.
	<p>Conducta de evacuare sau furtunul de evacuare a apei este îndoit/ă sau gripat/ă.</p> <ul style="list-style-type: none"> ▶ Asigurați-vă că conducta de evacuare și furtunul de evacuare a apei nu sunt îndoite sau gripate.
	<p>Sistemul de control al dezechilibrului a anulat centrifugarea din cauza repartizării neuniforme a rufelor.</p> <ul style="list-style-type: none"> ▶ Introduceți din nou rufe în tambur.
	<p>Notă: Este recomandat să introduceți împreună în tambur atât rufe de dimensiuni mari, cât și mici. Rufe de dimensiuni diferite se distribuie mai bine la centrifugare.</p> <ul style="list-style-type: none"> ▶ Porniți programul Spin  .
	<p>Sistemul de control al excentrării egalizează excentrația reducând turația de centrifugare.</p> <ul style="list-style-type: none"> ▶ Introduceți din nou rufe în tambur.

Defecțiune	Cauzele și remedierea defectelor
Rezultatul centrifugării nu este satisfăcător. Rufele sunt ude/prea umede.	<p>Notă: Este recomandat să introduceți împreună în tambur atât rufe de dimensiuni mari, cât și mici. Rufele de dimensiuni diferite se distribuie mai bine la centrifugare.</p> <ul style="list-style-type: none"> ▶ Porniți programul Spin  .
Reziduuri de detergent pe rufele umede.	<p>Detergentul poate conține reziduuri insolubile în apă, care se depun pe rufe.</p> <ul style="list-style-type: none"> ▶ Porniți programul Rinse  .
Reziduuri de detergent pe rufele uscate.	<p>Detergentul poate conține reziduuri insolubile în apă, care se depun pe rufe.</p> <ul style="list-style-type: none"> ▶ Periați rufele după spălare și uscare.
Se scurge apă de la furtunul de alimentare cu apă.	<p>Furtunul de alimentare cu apă nu este racordat corect/ferm.</p> <ol style="list-style-type: none"> 1. Racordați corect furtunul de alimentare cu apă. → <i>"Racordarea furtunului de alimentare cu apă", Pagina 15</i> 2. Strângeți ferm îmbinarea.
Se scurge apă de la furtunul de evacuare a apei.	<p>Furtunul de evacuare a apei este deteriorat.</p> <ul style="list-style-type: none"> ▶ Înlocuiți furtunul de evacuare a apei. <p>Furtunul de evacuare a apei nu este racordat corect.</p> <ul style="list-style-type: none"> ▶ Racordați corect furtunul de evacuare a apei. → <i>"Modalitățile de racordare la sistemul de evacuare a apei", Pagina 16</i>
În interiorul aparatul sau format depuneri.	<p>Umiditatea și resturile de detergent pot favoriza dezvoltarea de bacterii.</p> <ul style="list-style-type: none"> ▶ → <i>"Curățarea tamburului", Pagina 35</i> ▶ Cand nu utilizați aparatul, lăsați deschise hubloul și sertarul pentru detergent astfel încât apa reziduală să se poată evapora.
După finalizarea programului  Iron Assist , pe rufele din fibre textile se formează urme de umiditate.	<p>Picăturile de apă din tambur sau de pe hubloul au umezit rufele din fibre textile. Picăturile sunt cauzate fie de aburul condensat, fie de umiditatea reziduală a programului de spălare anterior.</p> <ul style="list-style-type: none"> ▶ Călcați rufele din fibre textile sau atârnați-le pe umeze pentru a se usca.
Balsamul de rufe rămâne în sertarul pentru detergent.	<p>Utilizarea balsamului de rufe nu este prevăzută pentru programul selectat.</p> <ul style="list-style-type: none"> ▶ Înainte de pornirea ciclului de spălare, verificați dacă programul selectat este compatibil cu utilizarea balsamului de rufe. → <i>"Programe", Pagina 24</i>

Defecțiune	Cauzele și remedierea defectelor
Se scurge apă pe sub hubloul.	Hubloul este murdar sau manșonul provoacă o neetanșeitățe. ▶ Curățați hublul și manșonul.

18.1 Deblocarea de urgență

Deblocarea hubloului

Cerință: Pompa pentru soluția de spălare este goală. → *Pagina 36*

- ATENȚIE!** Apa care se scurge poate duce la pagube materiale.
- Nu deschideți hubloul dacă apa este vizibilă prin acesta.
Trageți în jos mecanismul de deblocare de urgență cu ajutorul unei scule și eliberați-l.

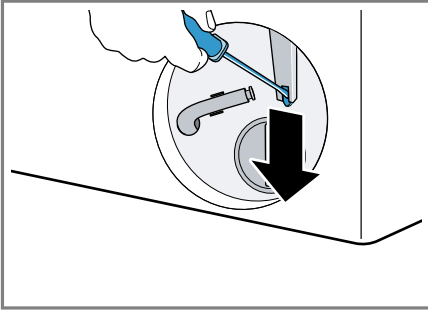

- ✓ Sistemul de blocare a hubloului este deblocat.
- Introduceți și blocați clapeta pentru întreținere.
 - Închideți clapeta pentru întreținere.

19 Transport, depozitare și eliminare

19.1 Demontarea aparatului

- Închideți robinetul de apă.
- Goliți furtunul de alimentare cu apă.
- Deconectați aparatul.
→ *"Deconectarea aparatului", Pagina 33*
- Scoateți din priză ștecherul aparatului.

- Evacuați soluția de spălare.
→ *"Curățarea pompei pentru soluția de spălare", Pagina 36*
- Demontați furtunurile.

19.2 Fixarea siguranțelor de transport

Pentru a preveni deteriorarea aparatului în timpul transportului, asigurați-l cu siguranțele de transport.

- Scoateți cele 4 capace cu ajutorul unei șurubelnițe.

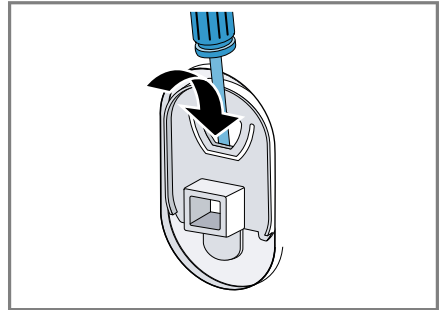

- Păstrați capacele.
- Montați cele 4 siguranțe de transport.
→ *"Îndepărtarea siguranțelor de transport", Pagina 14*

19.3 Repunerea în funcțiune a aparatului

- Pentru informații suplimentare, consultați
→ *"Instalarea și conectarea", Pagina 13* și
→ *"Pornirea procesului de evacuare a apei reziduale", Pagina 20.*

19.4 Predarea aparatului vechi

Datorită reciclării ecologice se pot re-folosi materii prime valoroase.

AVERTISMENT

Pericol de afectare a sănătății!

Copii se pot închide în mașină și astfel își pot pune viața în pericol.

- ▶ Nu instalați aparatul în spatele unei uși batante, care să blocheze sau să împiedice deschiderea ușii aparatului.
- ▶ În cazul aparatelor scoase din uz, scoateți din priză ștecherul cablului de alimentare electrică, apoi tăiați cablul de alimentare electrică și distrugeți sistemul de blocare a hubloului aparatului astfel încât hubloul aparatului să nu mai poată fi blocat.

1. Scoateți ștecherul cablului de racordare la rețea din priză.
2. Separați cablul de alimentare.
3. Eliminați în mod ecologic aparatul.

Informații despre modalitățile curente de eliminare ecologică a aparatelor pot fi obținute de la distribuitorii comerciali de specialitate, dar și de la primăria sau administrația locală.



Acest aparat este marcat corespunzător directivei europene 2012/19/UE în privința aparatelor electrice și electronice vechi (waste electrical and electronic equipment – WEEE).

Directiva prescrie cadrul pentru o preluare înapoi, valabilă în întreaga UE, și valorificarea aparatelor vechi.

20 Serviciul clienți

Piesele de schimb originale, relevante pentru siguranță, conform Regulamentului corespunzător referitor la designul ecologic se procură de la unitatea noastră de service abilitată, pentru o durată de minim 10 ani de la punerea în circulație în interiorul Spațiului Economic European.

Notă: Reparațiile efectuate de personalul din cadrul unității de service abilitate în cadrul perioadei de garanție acordate de producător, în condițiile impuse de acesta, sunt gratuite.

Pentru informații detaliate despre perioada și condițiile de garanție din țara dumneavoastră, adresați-vă serviciului de asistență pentru clienți, distribuitorului local sau accesați site-ul nostru web.

Dacă apeleți la Serviciul pentru clienți, trebuie să menționați numărul de identificare a produsului (E-Nr.) și numărul de fabricație (FD) al aparatului dumneavoastră.

Datele de contact ale serviciului pentru clienți le găsiți în lista atașată a unităților de service pentru clienți sau pe pagina noastră de internet.

20.1 Numărul de produs (Nr. E) și numărul de fabricație (FD)

Numărul produsului (Nr. E) și numărul de fabricație (FD) se găsesc pe plăcuța de tip a aparatului.









În funcție de model, plăcuța cu date tehnice se află:

- pe partea interioară a hubloului.
- pe partea interioară a clapetei de întreținere.
- pe partea posterioară a aparatului.

Pentru găsi rapid și ușor datele aparatului dvs. și numărul de telefon al serviciului pentru clienți le puteți nota undeva să le aveți la îndemână.

21 Valori de consum

Următoarele informații sunt prezentate conform directivei UE privind proiectarea ecologică. Valorile specificate pentru alte programe decât **Eco 40-60** sunt doar valori orientative și au fost emise în conformitate cu standardul EN60456 aflat în vigoare.

Program	Încărcare (kg)	Durata programului (h:min) ¹	Consum de energie (kWh/ciclu) ¹	Consum de apă (l/ciclu) ¹	Temperatură maximă (°C) 5 min ¹	Turație de centrifugare (rot/min) ¹	Umiditate reziduală (%) ¹
Eco 40-60 ²	8,0	3:33	0,800	70,0	37	1400	53,00
Eco 40-60 ²	4,0	2:40	0,350	36,0	27	1400	53,00
Eco 40-60 ²	2,0	2:20	0,180	30,0	23	1400	53,00
Cottons  20 °C	8,0	3:25	0,330	89,0	23	1400	50,00
Cottons  40 °C	8,0	3:25	1,210	89,0	44	1400	50,00
Cottons  60 °C	8,0	3:25	1,510	89,0	58	1400	50,00
Cottons  40 °C + Pre-wash 	8,0	3:40	1,300	95,0	43	1400	50,00
Easy-Care  40 °C	4,0	2:30	0,770	61,0	44	1200	35,00
Quick Mix  40 °C	4,0	1:05	0,630	44,0	41	1400	52,00
 Wool  30 °C	2,0	0:41	0,300	48,0	29	800	26,00

¹ Valorile efective se pot abate de la valorile prezentate în funcție de unii factori de influență precum presiunea apei, duritatea și temperatura de intrare, temperatura ambiantă, tipul, cantitatea și gradul de murdărie a rufelor, tipul de detergent utilizat, fluctuațiile de tensiune și funcțiile suplimentare selectate.

² Programul de testare conform directivei UE privind proiectarea ecologică și directiva UE privind etichetarea energetică, cu apă rece (15 °C).

22 Date tehnice

Înălțime aparat	84,5 cm
Lățime aparat	59,8 cm
Adâncimea aparatului	59,0 cm
Adâncimea aparatului cu ușa închisă	63,3 cm
Adâncimea aparatului cu ușa deschisă	106,3 cm
Greutate	67,7 kg
Cantitate maximă de încărcare	8,0 kg
Tensiune din rețea	220-240 V, 50 Hz
⇒ Protecție minimă la instalare	10 A
Putere nominală	2300 W
Putere absorbită	<ul style="list-style-type: none"> ■ Mod oprit: 0,15 W ■ Mod inactiv: 0,50 W

Presiunea apei	<ul style="list-style-type: none"> ■ Minimum: 100 kPa (1 bar) ■ Maximum: 1000 kPa (10 bari)
Lungimea furtunului de alimentare cu apă	150 cm
Lungimea furtunului de evacuare a apei	150 cm
Lungime cablu de alimentare electrică	160 cm

Pentru mai multe informații privind modelul dvs. accesați site-ul web <https://eprel.ec.europa.eu/>¹. Acest site web are o legătură la baza de date EPREL oficială a UE, pentru înregistrarea produselor. Urmați instrucțiunile din secțiunea de căutare a modelului. Identificatorul de model constă din caracterele din partea stângă a barei înclinate din numărul de produs (E-Nr.) de pe plăcuța cu date tehnice. Alternativ, identificatorul de model se găsește și în prima linie a etichetei energetice UE.

¹ Este valabil numai pentru țările din Spațiul Economic European



Thank you for buying a Bosch Home Appliance!

Register your new device on MyBosch now and profit directly from:

- **Expert tips & tricks for your appliance**
- **Warranty extension options**
- **Discounts for accessories & spare-parts**
- **Digital manual and all appliance data at hand**
- **Easy access to Bosch Home Appliances Service**

Free and easy registration – also on mobile phones:

www.bosch-home.com/welcome



Looking for help? You'll find it here.

Expert advice for your Bosch home appliances, help with problems or a repair from Bosch experts.

Find out everything about the many ways Bosch can support you:

www.bosch-home.com/service

Contact data of all countries are listed in the attached service directory.

BSH Hausgeräte GmbH

Carl-Wery-Straße 34
81739 München, GERMANY
www.bosch-home.com

A Bosch Company



9001858430 (030623)

ro