

TESLA

MICROWAVE OVEN

MW2060MW
MW2060MS

User Manual

ENG

BiH/
CG

MK

RO

SRB



Product images are for illustrative purposes only and may differ from the actual product.

PRECAUTIONS TO AVOID POSSIBLE EXPOSURE TO EXCESSIVE MICROWAVE ENERGY

- Do not attempt to operate this oven with the door open because this can result in harmful exposure to microwave energy. It is important not to break or tamper with the safety interlocks.
- Do not place any object between the oven front face and the door or allow soil or cleaner residue to accumulate on sealing surfaces.

WARNING!

- If the door or door seals are damaged, the oven must not be operated until it has been repaired by a qualified person.

ADDENDUM

If the appliance is not maintained in a good state of cleanliness, its surface could be degraded and affect the lifespan of the appliance and lead to a dangerous situation.

Specifications

Rated Voltage	230V~ 50Hz
Rated Input Power (Microwave)	1050W
Rated Output Power (Microwave)	700 W
Rated Input Power (Grill)	1000 W
Oven Capacity	20 L
Turntable Diameter	Ø 255 mm
External Dimensions	440X356X259mm
Net Weight	Approx.10.6kg

IMPORTANT SAFETY INSTRUCTIONS

WARNING!

To reduce the risk of fire, electric shock, injury to persons or exposure to excessive microwave oven energy when using your appliance, follow basic precautions, including the following:

1. Read and follow the specific: "PRECAUTIONS TO AVOID POSSIBLE EXPOSURE TO EXCESSIVE MICROWAVE ENERGY".
2. This appliance can be used by children aged from 8 years and above and persons with reduced physical, sensory or mental capabilities or lack of experience and knowledge if they have been given supervision or instruction concerning use of the appliance in a safe way and understand the hazards involved. Children should not play with the appliance. Cleaning and user maintenance should not be done by children unless they are older than 8 and supervised. Children less than 8 years of age should be kept away unless continuously supervised.
3. Keep the appliance and its cord out of reach of children less than 8 years.
4. If the supply cord is damaged, it must be replaced by the manufacturer, its service agent or similarly qualified persons in order to avoid a hazard. (For appliance with type Y attachment)
5. **WARNING:** Ensure that the appliance is switched off before replacing the lamp to avoid the possibility of electric shock.
6. **WARNING:** It is hazardous for anyone other than a qualified person to carry out any service or repair

operation that involves the removal of a cover which gives protection against exposure to microwave energy.

7. **WARNING:** Liquids and other foods must not be heated in sealed containers since they are liable to explode.
8. When heating food in plastic or paper containers, keep an eye on the oven due to the possibility of ignition.
9. Only use utensils that are suitable for use in microwave ovens.
10. If smoke is emitted, switch off or unplug the appliance and keep the door closed in order to stifle any flames.
11. Microwave heating of beverages can result in delayed eruptive boiling, therefore care must be taken when handling the container.
12. The contents of feeding bottles and baby food jars shall be stirred or shaken and the temperature checked before consumption, in order to avoid burns.
13. Eggs in their shell and whole hard-boiled eggs should not be heated in microwave ovens since they may explode, even after microwave heating has ended.
14. The oven should be cleaned regularly and any food deposits removed.
15. Failure to maintain the oven in a clean condition could lead to deterioration of the surface that could adversely affect the lifespan of the appliance and possibly result in a hazardous situation.
16. The appliance must not be installed behind a decorative door in order to avoid overheating. (This is not applicable for appliances with decorative doors.)
17. Only use the temperature probe recommended for this oven. (for ovens provided with a facility to use a temperature-sensing probe.)
18. The microwave oven shall not be placed in a cabinet unless it has been tested in a cabinet.

19. The microwave oven must be operated with the decorative door open. (for ovens with a decorative door.)
20. This appliance is intended to be used in household and similar applications such as:
 - staff kitchen areas in shops, offices and other working environments;
 - by clients in hotels, motels and other residential type environments;
 - farm houses;
 - bed and breakfast type environments.
21. The microwave oven is intended for heating food and beverages. Drying of food or clothing and heating of warming pads, slippers, sponges, damp cloth and similar may lead to risk of injury, ignition or fire.
22. Metallic containers for food and beverages are not allowed during microwave cooking.
23. The appliance should not be cleaned with a steam cleaner.
24. The appliance is intended to be used freestanding.
25. The rear surface of appliances shall be placed against a wall.
26. The appliances are not intended to be operated by means of an external timer or separate remote-control system.
27. The temperature of accessible surfaces may be high when the appliance is operating.
28. **WARNING:** When the appliance is operated in the combination mode, children should only use the oven under adult supervision due to the temperatures generated.

READ CAREFULLY AND KEEP FOR FUTURE REFERENCE

To Reduce the Risk of Injury to Persons Grounding Installation

⚠ DANGER!

Electric Shock Hazard Touching some of the internal components can cause serious personal injury or death. Do not disassemble this appliance.

⚠ WARNING!

Electric Shock Hazard

Improper use of the grounding can result in electric shock. Do not plug into an outlet until appliance is properly installed and grounded.

- This appliance must be grounded. In the event of an electrical short circuit, grounding reduces the risk of electric shock by providing an escape wire for the electric current. This appliance is equipped with a cord having a grounding wire with a grounding plug. The plug must be plugged into an outlet that is properly installed and grounded.
- Consult a qualified electrician or serviceman if the grounding instructions are not completely understood or if doubt exists as to whether the appliance is properly grounded.
- If it is necessary to use an extension cord, use only a 3-wire extension cord.
 1. A short power-supply cord is provided to reduce the risks resulting from becoming entangled in or tripping over a longer cord.
 2. If a long cord set or extension cord is used:
 - 1) The marked electrical rating of the cord set or extension cord should be at least as great as the electrical rating of the appliance.

- 2) The extension cord must be a grounding-type 3-wire cord.
- 3) The long cord should be arranged so that it will not drape over the counter top or tabletop where it can be pulled on by children or tripped over unintentionally.

CLEANING

Be sure to unplug the appliance from the power supply.

1. Clean the cavity of the oven after using with a slightly damp cloth.
2. Clean the accessories in the usual way in soapy water.
3. The door frame and seal and neighboring parts must be cleaned carefully with a damp cloth when they are dirty.
4. Do not use harsh abrasive cleaners or sharp metal scrapers to clean the oven door glass since they can scratch the surface, which may result in shattering of the glass.
5. Cleaning Tip - For easier cleaning of the cavity walls that the food cooked can touch: Place half a lemon in a bowl, add 300ml water and heat on 100% microwave power for 10 minutes. Wipe the oven clean using a soft, dry cloth.

UTENSILS

CAUTION! Personal Injury Hazard

It is hazardous for anyone other than a competent person to carry out any service or repair operation that involves the removal of a cover which gives protection against exposure to microwave energy.

See the instructions on "Materials you can use in microwave oven or to be avoided in microwave oven." There may be certain non-metallic utensils that are not safe to

use for microwaving. If in doubt, you can test the utensil in question following the procedure below.

Utensil Test:

1. Fill a microwave-safe container with 1 cup of cold water (250ml) along with the utensil in question.
2. Cook on maximum power for 1 minute.
3. Carefully feel the utensil. If the empty utensil is warm, do not use it for microwave cooking.
4. Do not exceed 1-minute cooking time.

Materials you can use in microwave oven

Utensils	Remarks
Browning dish	Follow manufacturer's instructions. The bottom of browning dish must be at least 3/16 inch (5mm) above the turntable. Incorrect usage may cause the turntable to break.
Dinnerware	Microwave-safe only. Follow manufacturer's instructions. Do not use cracked or chipped dishes.
Glass jars	Always remove lid. Use only to heat food until just warm. Most glass jars are not heat resistant and may break.
Glassware	Heat-resistant oven glassware only. Make sure there is no metallic trim. Do not use cracked or chipped dishes.
Oven cooking bags	Follow manufacturer's instructions. Do not close with metal tie. Make slits to allow steam to escape.
Paper plates and cups	Use for short-term cooking/warming only. Do not leave oven unattended while cooking.
Paper towels	Use to cover food for reheating and absorbing fat. Use with supervision for a short-term cooking only.
Parchment paper	Use as a cover to prevent splattering or a wrap for steaming.
Plastic	Microwave-safe only. Follow the manufacturer's instructions. Should be labeled "Microwave Safe". Some plastic containers soften, as the food inside gets hot. "Boiling bags" and tightly closed plastic bags should be slit, pierced or vented as directed by package.
Plastic wrap	Microwave-safe only. Use to cover food during cooking to retain moisture. Do not allow plastic wrap to touch food.
Thermometers	Microwave-safe only (meat and candy thermometers).
Wax paper	Use as a cover to prevent splattering and retain moisture.

Materials to be avoided in microwave oven

Utensils	Remarks
Aluminum tray	May cause arcing. Transfer food into microwave-safe dish.
Food carton with metal handle	May cause arcing. Transfer food into microwave-safe dish.
Metal or metal-trimmed utensils	Metal shields the food from microwave energy. Metal trim may cause arcing.
Metal twist ties	May cause arcing and could cause a fire in the oven.
Paper bags	May cause a fire in the oven.
Plastic foam	Plastic foam may melt or contaminate the liquid inside when exposed to high temperature.
Wood	Wood will dry out when used in the microwave oven and may split or crack.

SETTING UP YOUR OVEN

Names of Oven Parts and Accessories

Remove the oven and all materials from the carton and oven cavity. Your oven comes with the following accessories:

Glass tray 1
Turntable ring assembly 1
Instruction Manual 1

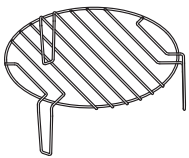

Grill Rack (Cannot be used in microwave function and must be placed on the glass tray)

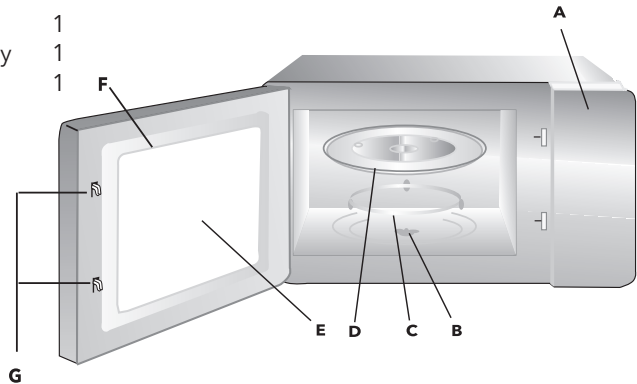

- A) Control panel
- B) Turntable shaft
- C) Turntable ring assembly
- D) Glass tray
- E) Observation window
- F) Door assembly
- G) Safety interlock system

Turntable Installation

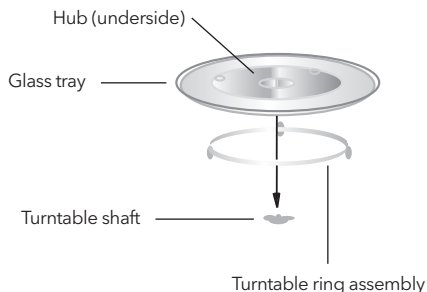

- Never place the glass tray upside down. The glass tray should never be restricted.
- Both glass tray and turntable ring assembly must always be used during cooking.
- All food and containers of food are always placed on the glass tray for cooking.
- If glass tray or turntable ring assembly cracks or breaks, contact your nearest authorized service center.

Countertop Installation

Remove all packing material and accessories. Examine the oven for any damage such as dents or broken door. Do not install if oven is damaged.

Cabinet: Remove any protective film found on the microwave oven cabinet surface. Do not remove the light brown Mica cover that is attached to the oven cavity to protect the magnetron.

INSTALLATION

- Select a level surface that provides enough open space for the intake and/or outlet vents.

- The minimum installation height is 85cm.
- The rear surface of appliance shall be placed against a wall. Leave a minimum clearance of 30cm above the oven, a minimum clearance of 20cm is required between the oven and any adjacent walls.

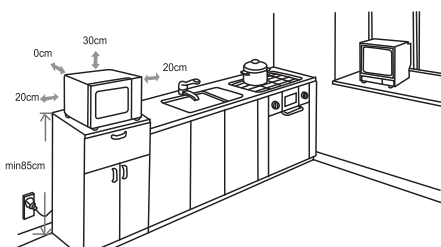

- (3) Do not remove the legs from the bottom of the oven.
 - (4) Blocking the intake and/ or outlet openings can damage the oven.
 - (5) Place the oven as far away from radios and TV as possible. Operation of microwave oven may cause interference to your radio or TV reception.
2. Plug your oven into a standard household outlet. Be sure the voltage and the frequency is the same as the voltage and the frequency on the rating label.

WARNING!

Do not install oven over a range cooktop or other heat-producing appliance. If installed near or over a heat source, the oven could be damaged and the warranty would be void.





The accessible surface may be hot during operation.

OPERATION INSTRUCTION

This microwave oven uses modern electronic control to adjust cooking parameters to meet your needs better for cooking.

1.Clock Setting



When the microwave oven is electrified, the oven will display "0:00", buzzer will ring once.

1. Press " CLOCK/PRE-SET ", the hour figure flash;
2. Turn " " to adjust the hour figures, the input time should be within 0--23.
3. Press " CLOCK/PRE-SET ", the minute figures will flash.
4. Turn " " to adjust the minute figures, the input time should be within 0--59.

5. Press " CLOCK/PRE-SET" to finish clock setting. ":" will flash.

- Note:** 1. If the clock is not set, it would not function when powered.
2. During the process of clock setting, if no operation is set in 1 minute, the oven will go back to the previous status automatically.

2. Microwave Cooking

1. Press the "Micro. /Grill /Combi. " key once, and "P100" display.
2. Press " Micro. /Grill /Combi." for times or turn  to select the microwave power "P100", "P80", "P50", "P30", "P10" will display in order.
3. Press " START/+30SEC./CONFIRM " to confirm.
4. Turn  to adjust the cooking time. (The time setting should be 0:05- 95:00.)
5. Press " START/+30SEC./CONFIRM " to start cooking.

≡ NOTE



The step quantities for the adjustment time of the coding switch are as follow:

0---1 min	5 seconds
1---5 min	10 seconds
5---10 min	30 seconds
10---30 min	1 minute
30---95 min	5 minutes

Microwave Power Chart

Microwave Power	100%	80%	50%	30%	10%
Display	P100	P80	P50	P30	P10



3. Grill Cooking

1. Press the "Micro./Grill /Combi." key once, and "P100" display.
2. Press " Micro./Grill /Combi." for times or turn  " to select the grill power.
3. Press " START/+30SEC./CONFIRM " to confirm when the LED display "G".
4. Turn  " to adjust the grill time. (The time setting should be 0:05- 95:00.)
5. Press " START/+30SEC./CONFIRM " to start cooking.

NOTE

If half the grill time passes, the oven sounds twice, and this is normal. In order to have a better effect of grilling food, you should turn the food over, close the door, and then press " START/+30 SEC./CONFIRM " to continue cooking. If no operation, it will continue working.

4. Combination Cooking

1. Press the "Micro./Grill /Combi. " key once, and "P100" display.
2. Press " Micro./Grill /Combi." for times or turn  " to select the combination power "C-1 (55% microwave + 45% grill)" and "C-2 (36% microwave + 64% grill)" will display in order.
3. Press " START/+30SEC./CONFIRM " to confirm.
4. Turn  " to adjust the cooking time. (The time setting should be 0:05- 95:00.)
5. Press " START/+30SEC./CONFIRM " to start cooking.

5. Speed Cooking

1. In waiting state, press "START/+30SEC./CONFIRM" key to cook with 100% power level for 30 seconds. Each press on the same key can increase 30 seconds. The maximum cooking time is 95 minutes.
2. During the microwave, grill and combination cooking and time defrost process, press "START/+30SEC./CONFIRM" to increase the cooking time.
3. In waiting states, turn "" left to choose the cooking time directly. After choosing the time, press "START/+30SEC./CONFIRM" to start cooking. The microwave power is 100%.

NOTE

Under the states of auto menu and weight defrost, cooking time cannot be increased by pressing "START/+30SEC./CONFIRM"

6. Defrost by Weight

1. Press "W.T./TIME DEFROST" once, the screen will display "DEF1".
2. Turn "" to select the food weight. The range of weight is 100-2000g.
3. Press "START/+30SEC./CONFIRM" key to start defrosting.

7. Defrost by Time

1. Press "W.T./TIME DEFROST" twice, the screen will display "DEF2".
2. Turn "" to select the cooking time.
3. Press "START/+30SEC./CONFIRM" key to start defrosting.



8. Multi-Stage Cooking

Two stages can be set to maximum. If one stage is defrosting, it should be put in the first stage. The buzzer will ring once after each stage and the next stage will begin.

NOTE

Auto menu cannot be set as one of the multi-stages.

Example: if you want to defrost the food for 5 minutes, then to cook with 80% microwave power for 7 minutes. The steps are as following:

1. Press "W.T./TIME DEFROST " twice, the screen will display "dEF2";
2. Turn " " to adjust the defrost time of 5 minutes;
3. Press "Micro. /Grill /Combi. " once;
4. Turn " " to choose 80% microwave power till "P80" display;
5. Press "START/+30SEC./CONFIRM" to confirm;
6. Turn " " to adjust the cooking time of 7 minutes;
7. Press "START/+30SEC./CONFIRM" to start cooking.

9. Pre-set Function



1. Set the clock first. (Consult the instruction of clock setting.)
2. Input the cooking program. Two stages can be set at most. Defrosting should not be set in preset function.

Example: if you want to cook with 80% microwave power for 7 minutes.

- a. Press „Micro. /Grill /Combi. " once;
- b. Turn " " to choose 80% microwave power till "P80" display;

- c. Press "START/+30SEC./CONFIRM" to confirm;
 d. Turn "" to adjust the cooking time of 7 minutes;



After the above steps, please do not press "START/+30SEC./CONFIRM". Then do as following:

3. Press "CLOCK/PRE-SET". The hour figures flash;
4. Turn "" to adjust the hour figures, the input time should be within 0--23.
5. Press "CLOCK/PRE-SET", the minute figures will flash.
6. Turn "" to adjust the minute figures, the input time should be within 0--59.
7. Press "START/+30SEC./CONFIRM" to finish setting. ":" will light, buzzer will ring twice when the time arrives, then cooking will start automatically.

NOTE

Clock must be set first. Otherwise, pre-set function will not work.

10. Auto Menu

1. In waiting states, turn "" right to choose the menu from "A-1" to "A-8";
2. Press "START/+30SEC./CONFIRM" to confirm the menu you choose;
3. Turn "" to choose the food weight;
4. Press "START/+30SEC./CONFIRM" to start cooking;
5. After cooking finish, the buzzer sounds five times.

Auto Menu

Menu	Weight (g)	Display	Power
A-1 REHEAT	200	200	100%
	400	400	
	600	600	

Menu	Weight (g)	Display	Power
A-2 VEGETABLE	200	200	100%
	300	300	
	400	400	
A-3 FISH	250	250	80%
	350	350	
	450	450	
A-4 MEAT	250	250	100%
	350	350	
	450	450	
A-5 PASTA	50 (with water 450 g)	50	80%
	100 (with water 800 g)	100	
A-6 POTATO	200	200	100%
	400	400	
	600	600	
A-7 PIZZA	200	200	100%
	400	400	
A-8 SOUP	200	200	80%
	400	400	

11. Lock-out Function for Children

Lock: In waiting state, press "STOP/CLEAR" for 3 seconds, there will be a long "beep"

denoting entering the children-lock state and screen will display "E E E E".

Lock quitting: In locked state, press "STOP/CLEAR" for 3 seconds, there will be a long "beep" denoting that the lock is released.

12. Inquiring Function

1. In cooking states of microwave, grill and combination, press " Micro. /Grill /Combo.", the current power will be displayed for 2-3 seconds.
2. In pre-set state, press " CLOCK/PRE-SET " to inquire the time for delay start cooking. The pre-set time will flash

for 2-3 seconds, then the oven will turn back to the clock display.

3. During cooking state, press "CLOCK/PRE-SET" to check the current time. It will be displayed for 2-3 seconds.

13. Specification

1. The buzzer will sound once when turning the knob at the beginning;
2. "START/+30SEC./CONFIRM" must be pressed to continue cooking if the door is opened during cooking;
3. Once the cooking program has been set, "START/+30SEC./CONFIRM" is not pressed in 1 minute. The current time will be displayed. The setting will be cancelled.
4. The buzzer sounds once by efficient press; inefficient press will be no response.
5. The buzzer will sound five times to remind you when cooking is finished.

TROUBLESHOOTING

NORMAL	
Microwave oven interfering TV reception	Radio and TV reception may be interfered when microwave oven operating. It is similar to the interference of small electrical appliances, like mixer, vacuum cleaner, and electric fan. It is normal.
Dim oven light	In low power microwave cooking, oven light may become dim. It is normal.
Steam accumulating on door, hot air out of vents	In cooking, steam may come out of food. Most will get out from vents. But some may accumulate on cool place like oven door. It is normal.
Oven started accidentally with no food in.	It is forbidden to run the unit without any food inside. It is very dangerous.

TROUBLE	POSSIBLE CAUSE	REMEDY
Oven can not be started.	Power cord not plugged in tightly.	Unplug. Then plug again after 10 seconds.
	Fuse blowing or circuit breaker works.	Replace fuse or reset circuit breaker (repaired by professional personnel of our company)
	Trouble with outlet.	Test outlet with other electrical appliances.
Oven does not heat.	Door not closed well.	Close door well.



According to Waste of Electrical and Electronic Equipment (WEEE) directive, WEEE should be separately collected and treated. If at any time in future, you need to dispose of this product please do NOT dispose of this product with household waste. Please send this product to WEEE collecting points where available.

PREDOSTROŽNOSTI ZA IZBJEGAVANJE MOGUĆEG PREKOMIJERNOG IZLAGANJA MIKROTALASNOJ ENERGIJI

- Ne pokušavajte da koristite ovu rernu sa otvorenim vratima jer to može rezultirati štetnim izlaganjem mikrotalasnoj energiji. Važno je ne lomiti ili ne rotirati bezbjednosne spojeve.
- Ne postavljajte nikakve predmete između prednje strane rerne i vrata, ne dozvoljavajte nakupljanje prljavštine ili sredstava za čišćenje na površinama za dihtovanje.

UPOZORENJE!

- Ukoliko su vrata ili vratni dihtunzi oštećeni, rerna se ne smije koristiti dok ih ne zamijeni stručna osoba.

DODATAK

Ukoliko se uređaj ne održava čistim, to može uticati na njegovu površinu i radni vijek i dovesti do opasnih situacija.

Specifikacije

Radni napon	230V~ 50Hz
Nominalna ulazna snaga (mikrotalasi)	1050W
Nominalna izlazna snaga (mikrotalasi)	700 W
Nominalna ulazna snaga (gril)	1000 W
Kapacitet rerne	20 L
Prečnik okretnog tanjira	Ø 255 mm
Spoljne dimenzije	440X356X259mm
Neto težina	Oko 10.6kg

VAŽNA SIGURNOSNA UPUTSTVA

UPOZORENJE!

Da biste smanjili rizik od požara, strujnog udara, povrede ili izlaganja prekomjernoj energiji mikrotalasne rerne prilikom njenog korišćenja, slijedite osnovne mjere predostrožnosti koje uključuju sljedeće:

1. Pročitajte i pratite: "MJERE PREDOSTROŽNOSTI KAKO BISTE IZBJEGLI MOGUĆU IZLOŽENOST PREKOMJERENOJ MIKROTALASNOJ ENERGIJI".
2. Upozorenje: Uređaj mogu koristiti djeca starija od 8 godina i osobe sa smanjenim fizičkim, senzornim i mentalnim sposobnostima ili nedostatkom iskustva i znanja samo ako su pod nadzorom ili su im data odgovarajuća uputstva, tako da mogu koristiti rernu na siguran način i da razumijeveju opasnost uslijed neispravne upotrebe. Djeca ne treba da se igraju sa ovim aparatom. Čišćenje i održavanje ne bi trebalo da obavljaju djeca, osim ako su pod nadzorom i imaju više od 8 godina. Djecu mlađu od 8 godina treba držati dalje od aparata, ukoliko nisu pod neprekidnim nadzorom.
3. Čuvajte aparat i njegove kablove van domašaja djece mlađe od 8 godina.
4. Ako je kabl za napajanje oštećen, mora ga zamijeniti proizvođač, njegov serviser ili slična kvalifikovana lica, kako bi se izbjegla opasnost. (Za uređaj sa priborom tipa Y).
5. **UPOZORENJE:** Uvjerite se da je uređaj isključen prije nego što zamijenite lampu kako biste izbjegli mogućnost električnog udara.
6. **UPOZORENJE:** Opasno je za bilo koga osim kvalifikovane osobe da sprovede servisiranje ili popravku

koja uključuje uklanjanje poklopca koji pruža zaštitu od izlaganja mikrotalasnoj energiji.

7. **UPOZORENJE:** Tečnosti i druga hrana se ne smiju zagrijavati u zatvorenim posudama jer mogu da eksplodiraju.
8. Prilikom zagrijavanja hrane u plastičnim ili papirnim posudama, pazite na rernu zbog mogućnosti paljenja.
9. Koristite samo posude koji su pogodne za upotrebu u mikrotalasnim rernama.
10. Ukoliko primijetite dim, ugasite ili isključite uređaj iz struje, i držite zatvorena vrata rerne kako bi se vatra ugasila.
11. Mikrotalasno zagrijavanje napitaka može dovesti do odloženog eruptivnog ključanja, stoga treba voditi računa prilikom rukovanja posudom.
12. Kako bi se izbjegle opekotine, sadržaj dječjih flašica i teglica sa dječjom hranom treba promiješati ili protresti prije konzumiranja i provjeriti njegovu temperaturu.
13. Jaja u ljusci i tvrdo kuvana jaja ne bi trebalo zagrijavati u mikrotalasnoj rerni jer mogu da eksplodiraju čak i nakon završetka grijanja u rerni.
14. Rernu bi trebalo redovno čistiti i uklanjati naslage hrane.
15. Neredovno čišćenje rerne može dovesti do propadanja njenih površina, što može skratiti njen vek trajanja i dovesti do opasnih situacija.
16. Uređaj se ne smije postaviti iza dekorativnih vrata kako bi se izbjeglo prijagrevanje (Ovo nije primenljivo za uređaje sa ukrasnim vratima).
17. Koristite samo sondu temeprature koja se preporučuje za ovu rernu (za rerne opremljene instalacijom za korišćenje sonde za provjeru temperature).
18. Mikrotalasna rerna ne bi trebalo da bude postavljena u kuhinjske elemente osim ako nije testirana za to.

19. Prilikom rada, ukrasna vrata moraju ostati otvorena (za rene sa dekorativnim vratima).
20. Aparat je namijenjen upotrebi u domaćinstvu i sličnim objektima kao što su:
 - kuhinje za osoblje u prodavnicama, kancelarijama i drugim radnim okruženjima;
 - hoteli, moteli i druge smeštajne jedinice;
 - seoske kuće;
 - prenoćišta.
21. Mikrotalasna rerna je namijenjena za zagrijavanje hrane i pića. Sušenje hrane ili odjeće ili zagrijavanje mokrih tkanina, papuča, sunđera, krpa i sličnih predmeta može dovesti do povrede, paljenja ili požara.
22. Tokom kuhanja u mikrotalasnoj rerni nije dozvoljeno koristiti metalne posude za hranu i piće.
23. Uređaj ne treba čistiti paročistačem.
24. Uređaj treba da stoji samostalno, nepriljubljen uz druge uređaje.
25. Zadnja strana uređaja trebalo bi da bude okrenuta prema zidu.
26. Uređaji nisu namenjeni za upravljanje pomoću spoljnog tajmera ili posebnog sistema daljinskog upravljanja.
27. Temperatura dostupnih površina može biti visoka prilikom rada uređaja.
28. **UPOZORENJE:** Kada se koristi u kombinovanom režimu, djeca treba da koriste rernu samo pod nadzorom odraslih zbog visokih temperatura koje razvija.

PROČITAJTE PAŽLJIVO I ČUVAJTE ZA BUDUĆU UPOTRIJEBU

Za smanjenje rizika od fizičkih povreda
Uzemljenje

OPASNOST!

Opasnost od strujnog udara.

Dodirivanje nekih komponenti može da izazove ozbiljne povrede ili smrt. Ne rastavljajte ovaj uređaj.

UPOZORENJE!

Opasnost od strujnog udara.

Neispravno uzemljenje može da rezutira strujnim udarom. Ne uključujte uređaj u utičnicu za struju dok ga ispravno ne instalirate i uzemljite.

- Ovaj uređaj mora da bude uzemljen. U slučaju kratkog strujnog spoja uzemljenje smanjuje opasnost od strujnog udara putem odvodne žice za električnu struju. Ovaj uređaj je opremljen uzemljenim strujnim kablom i utikačem sa kontaktom za uzemljenje. Utikač se mora ispravno uključiti u instaliranu i uzemljenu strujnu utičnicu.
 - Konsultujte se sa kvalifikovanim električarem ili serviserom ukoliko u potpunosti ne razumijete uputstva za uzemljenje ili ukoliko niste sigurni da li je uređaj pravilno uzemljen.
 - Ukoliko je potrebno da koristite produžni kabl, koristite isključivo produžni kabl sa tri žice.
1. Obezbijeđen je kratak kabl za napajanje kako bi se smanjili rizici od zapetljanja ili spoticanja o duži strujni kabl.
 2. Ukoliko se koristi dugi strujni kabl ili produžni kabl
 - 1) Nominalna snaga strujnog kabla ili produžnog kabla mora biti jednaka ili veća od nominalne snage uređaja.

- 2) Produžni kabl mora da bude kabl uzemljenog tipa sa tri žice.
- 3) Dugi strujni kabl treba da se sprovede tako da ne visi preko ivice radne površine ili stola gdje mogu da ga povuku djeca ili neko može slučajno da se saplete o njega.

ČIŠĆENJE

Obavezno isključite rernu iz strujne utičnice.

1. Nakon upotrebe očistite unutrašnjost rerne vlažnom krpom.
2. Dodatke očistite na uobičajeni način u vodi sa sapunicom.
3. Kada su prljavi, okvir vrata, zaptivku i okolne dijelove treba pažljivo očistiti vlažnom krpom.
4. Ne koristite jaka abrazivna sredstva za čišćenje ili oštre metalne strugalice za čišćenje vrata rerne, pošto oni mogu da ogrebu površinu, što može rezultirati razbijanjem stakla.
5. Savjet za čišćenje - Za lakše čišćenje šupljine zidova koje skuhanu hranu može da dodirne: Stavite pola limuna u činiju, dodajte 300 ml vode i zagrijte na 100% snage mikrotalasa na 10 minuta. Obrišite rernu mekom, suhom krpom.

POSUĐE

⚠ OPREZ! **Opasnost od povreda**

Servisiranje ili popravljanje koje uključuje uklanjanje poklopca koji štiti od izlaganja mikrotalasnoj energiji, opasno je za svakog osim za obučeno lice.

Pogledajte uputstva o "Materijalima koji mogu da se koriste u mikrotalasnoj rerni ili koje treba izbjegavati".

Postoji određeno nemetalno posuđe koje nije bezbjedno za upotrebu u mikrotalasnoj rerni. Ukoliko postoji sumnja, posudu možete testirati na dole opisan način.

Test posuđa:

1. Napunite posudu bezbjednu za upotrebu u mikrotalasnoj rerni 1 šoljicom hladne vode (250ml), zajedno sa posudom koju testirate.
2. Kuhajte na maksimalnoj snazi 1 minut.
3. Pažljivo opipajte posudu. Ukoliko je prazna posuda topla, ne koristite je za kuhanje u mikrotalasnoj rerni.
4. Nemojte prekoračiti 1 minut kuhanja.

Materijali bezbedni za upotrebu u mikrotalasnoj rerni

Posuda	Napomene
Posuda koja služi da se u njoj zapeče jelo	Pridržavajte se uputstava proizvođača. Dno posude mora da bude minimalno 5mm iznad tanjira koji se okreće. Neispravna upotreba može da izazove pucanje tanjira.
Servis za jelo	Isključivo onaj koji je pogodan za upotrebu u mikrotalasnim rernama. Pridržavajte se uputstava proizvođača. Ne koristite napuklo ili oštećeno posuđe.
Staklene tegle	Uvijek uklonite poklopac. Koristite za zagrijavanje hrane dok ne bude topla. Većina tegli nije otporna na toplotu i može da pukne.
Stakleno posuđe	Koristite isključivo vatrostalno stakleno posuđe. Na sudovima nikako ne smije biti metalnih rubova. Ne koristite napuklo ili oštećeno posuđe.
Kese za kuhanje u rernama	Pridržavajte se uputstava proizvođača. Ne zatvarajte metalnom vezicom. Napravite otvore tako da para može da izlazi.
Papirnati tanjiri i šoljice	Koristite isključivo za kratkotrajno kuhanje / zagrijavanje. Ne ostavljajte bez nadzora tokom kuhanja.
Papirne salвете	Koristite za prekrivanje hrane za podgrijavanje i upijanje masnoće. Koristite pod nadzorom isključivo za kratkotrajno kuhanje.
Papir za kolače	Koristite kao poklopac kako biste spriječili prskanje ili kao omotač za kuhanje u pari.

Posuda	Napomene
Plastika	Isključivo ona koja je pogodna za upotrebu u mikrotalasnim reernama. Pridržavajte se uputstava proizvođača. Trebalo bi da bude označena sa "Microwave Safe". Neke plastične posude omekšavaju dok se hrana unutar njih zagrijava. "Kese za kuhanje" i čvrsto zatvorene plastične kese prorezati, probušiti ili ostaviti otvorene prema uputstvu na pakovanju.
Plastična folija	Isključivo ona koja je pogodna za upotrebu u mikrotalasnim reernama. Koristite za prekrivanje hrane tokom kuhanja radi zadržavanja vlage. Plastična folija ne bi smjela da dodiruje hranu.
Termometri	Isključivo oni koji su pogodni za upotrebu u mikrotalasnim reernama (Termometri za meso i kolače).
Masni papir	Koristite kao poklopac za sprečavanje prskanja i zadržavanje vlage.

Materijali nepogodni za upotrebu u mikrotalasnoj reerni

Posuda	Napomene
Aluminijumski tanjir	Može da izazove varničenje. Premjestite hranu u posudu pogodnu za mikrotalasne reerne.
Posude za hranu sa metalnom drškom	Može da izazove varničenje. Premjestite hranu u posudu pogodnu za mikrotalasne reerne.
Metalne posude ili posude sa metalnom ivicom	Metal štiti hranu od mikrotalasne energije. Metalne ivice mogu da izazovu varničenje.
Metalne vezice	Mogu da izazovu varničenje i vatru unutar reerne.
Papirnate kese	Mogu da izazovu vatru u pećnici.
Stiropor	Stiropor može da se otopi ili kontaminira tečnost unutar reerne kada je izložen visokoj temperaturi.
Drvo	Prilikom upotrebe u mikrotalasnoj reerni drvo će se isušiti, i može i da naprsne.

POSTAVLJANJE RERNE

Nazivi dijelova rerne i dodataka

Uklonite rernu i sav materijal iz ambalaže i unutrašnjosti rerne. Uz vašu rernu priloženi su sljedeći dodaci:

Stakleni tanjir 1
 Tanjir koji se okreće 1
 Uputstvo za korišćenje 1

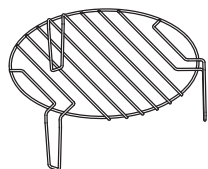

Rešetka za grill (ne može se koristiti za druge upotrebe u mikrotalsnoj rerne i mora biti postavljena na stakleni tanjir)

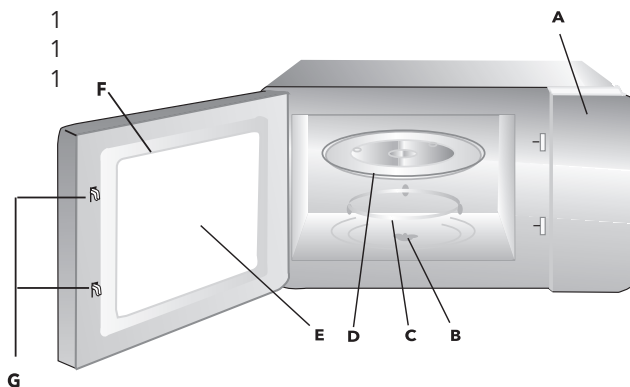

A) Kontrolna ploča
 B) Osovina za okretanje
 C) Komplet obrtnog prstena
 D) Stakleni tanjir
 E) Prozor za posmatranje
 F) Vrata
 G) Sistem sigurnosnog blokiranja

Instalacija tanjira koji se okreće



- Nikada ne postavljajte stakleni tanjir naopako. Ništa ne smije da blokira stakleni tanjir.
- Stakleni tanjir i obruč sa točkicama uvijek moraju da se koriste tokom kuhanja.
- Prilikom kuhanja, sva hrana i posude uvijek treba staviti na stakleni tanjir.
- Ukoliko stakleni tanjir ili obruč sa točkicama naprsnu ili se slome, kontaktirajte najbliži ovlašćeni servisni centar.

Instalacija na radnu površinu

Uklonite sav ambalažni materijal i dodatke. Provjerite ima li oštećenja na reni, poput ogrebotina ili oštećenih vrata. Ne instalirajte pećnicu ukoliko je oštećena.

Kućište: Uklonite zaštitnu foliju sa površine kućišta mikrotalasne rene. Ne uklanjajte svijetlosmeđi liskun poklopac koji je pričvršćen za unutrašnjost rene, a služi za zaštitu magnetrona.

INSTALACIJA

1. Izaberite ravnu površinu sa dovoljno slobodnog prostora za dovod/odvod ventilacionog sistema rene.

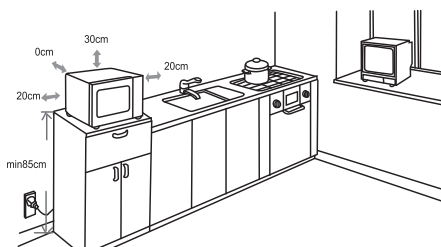

- (1) Minimalna visina ugradnje je 85cm.
 - (2) Uređaj se postavlja zadnjom stranom uz zid. Iznad rene ostavite minimalno 30cm slobodnog prostora, a potrebno je najmanje 20 cm između rene i susjednih zidova.
 - (3) Ne uklanjajte nožice sa dna rene.
 - (4) Blokiranje ulaza i/ili izlaza za vazduh može da ošteti renu.
 - (5) Postavite renu što je dalje moguće od radija i tv prijemnika. Rad mikrotalasne rene može da izazove smetnje u vašem radijskom ili televizijskom prijemu.
2. Uključite renu u standardnu kućnu strujnu utičnicu. Napon i frekvencija treba da odgovaraju naponu i frekvenciji rene, koji su navedeni na etiketi sa tehničkim podacima.

⚠ UPOZORENJE!

Ne postavljajte rernu iznad šporeta ili drugih toplotnih uređaja. Ukoliko se se instalira u blizini ili iznad izvora toplote, rerna bi se mogla oštetiti, i na taj način bi se mogla poništiti garancija za ovaj proizvod.



Dostupna površina može biti vruća tokom rada.

UPUTSTVO ZA UPOTREBU

Ova mikrotalasna rerna koristi savremenu elektronsku kontrolu kako bi prilagodila parametre kuhanja i bolje zadovoljila vaše potrebe.

1. Podešavanje sata



Kada se mikrotalasna rerna elektrificira, prikazaće "0:00", zvono će zvoniti jednom.

1. Pritisnite "CLOCK / PRE-SET", slika sata zasvijetli;
2. Okrenite "👉" da biste podesili vrijeme, vrijeme ulaza bi trebalo da bude u rasponu od 0 do 23.
3. Pritisnite "CLOCK / PRE-SET", trepere cifre minuta.
4. Okrenite "👉" da biste podesili cifre minuta, vrijeme ulaza bi trebalo da bude u rasponu od 0 do 59
5. Pritisnite "CLOCK / PRE-SET" da biste završili podešavanje sata. ":" treperi.

Napomena:

1. Ako sat nije podešen, neće funkcionisati kada je uključen
2. Tokom procesa podešavanja sata, ako ne radi u roku od 1 minuta, rerna će se automatski vratiti na prethodni status.

2. Kuhanje u mikrotalasnoj rerni

1. Pritisnite jednom taster "Micro. / Grill / Combi." i ekran prikazuje "P100".
2. Pritisnite "Micro. / Grill / Combi." za vrijeme ili okrenite  " da biste izabrali mikrotalasnu snagu "P100", "P80", "P50", "P30", "P10", koje će biti prikazane po redoslijedu.
3. Pritisnite "START / + 30SEC. / CONFIRM" da biste potvrdili.
4. Okrenite  " da podesite vrijeme kuhanja. (Vrijeme podešavanja treba da bude 0: 05-95:00.)
5. Pritisnite "START / + 30SEC. / CONFIRM" da biste započeli kuhanje.

NAPOMENA

Dužine vremenskih intervala za podešavanja prekidača za kodiranje su sljedeće:

0 --- 1 min	5 sekundi
1 --- 5 min	10 sekundi
5 --- 10 min	30 sekundi
10 --- 30 min	1 minut
30 --- 95 minuta	5 minuta

Grafikon mikrotalasne snage

Mikrotalasna snaga	100%	80%	50%	30%	10%
Prikazuje	P100	P80	P50	P30	P10

3. Gril kuhanje



1. Pritisnite jednom taster "Micro. / Grill / Combi." i ekran prikazuje "P100".
2. Pritisnite "Micro. / Grill / Combi." za vrijeme ili okrenite  " da izaberete snagu grila.

3. Pritisnite "START / + 30SEC. / CONFIRM" da biste potvrdili kada LED pokazuje "G".
4. Okrenite "  " da podesite vrijeme grila. (Vrijeme podešavanja treba da bude 0: 05-95:00.)
5. Pritisnite "START / + 30SEC. / CONFIRM" da biste započeli kuhanje.

NAPOMENA

Ako polovina vremena grila prođe, rerna se oglasi zvukom dva puta, i to je normalno. Kako biste imali bolji efekat pečenja hrane, treba da okrenete hranu, zatvorite vrata, a zatim pritisnite "START / + 30 SEC./CONFIRM" da nastavite kuhanje. I ako ne uradite ovo, rerna će nastaviti sa radom.

4. Kombinacije kuhanja

1. Pritisnite jednom taster "Micro. / Grill / Combi." i ekran prikazuje "P100".
2. Pritisnite "Micro. / Grill / Combi." za vrijeme ili okrenite "  " da biste odabrali kombinaciju snage "C-1 (55% mikrotalasna + 45% gril)" i "C-2 (36% mikrotalasna + 64% gril)" će se prikazati po redoslijedu.
3. Pritisnite "START / + 30SEC. / CONFIRM" da biste potvrdili.
4. Okrenite "  " da podesite vrijeme kuhanja. (Vrijeme podešavanja treba da bude 0: 05-95:00.)
5. Pritisnite "START / + 30SEC. / CONFIRM" da biste započeli kuhanje.

5. Brzina kuhanja

1. U stanju mirovanja, pritisnite taster "START / + 30SEC. / CONFIRM" da biste kuhali sa 100% nivoa snage u trajanju od 30 sekundi. Svaki pritisak na istom tasteru može da poveća vrijeme za 30 sekundi. Maksimalno vrijeme kuhanja je 95 minuta.

2. Tokom rada mikrotalasne, grila i kombinovanog kuhanja i odmrzavanja, pritisnite "START / + 30SEC. / CONFIRM" da biste povećali vrijeme kuhanja.
3. U stanja mirovanja, okrenite " " ulevo da biste direktno odabrali vrijeme kuhanja. Nakon izbora vremena, pritisnite "START / + 30SEC. / CONFIRM" da biste započeli kuhanje. Snaga mikrotalasa je 100%.

NAPOMENA

U uslovima automatskog menija i odmrzavanja, vrijeme kuhanja se ne može povećati pritiskom na "START / + 30SEC. / CONFIRM".

6. Odmrzavanje po težini

1. Pritisnite "W.T./TIME DEFROST" jednom, ekran prikazuje "dEF1".
2. Okrenite "  " da biste izabrali težinu hrane. Raspon težine je 100-2000g.
3. Pritisnite "START / + 30SEC. / CONFIRM" taster za početak odmrzavanja.

7. Odmrzavanje po vremenu

1. Dvaput pritisnite "W.T./TIME DEFROST", ekran prikazuje "dEF2".
2. Okrenite "  " da odaberete vrijeme kuhanja.
3. Pritisnite "START / + 30SEC. / CONFIRM" taster za početak odmrzavanja.

8. Kuhanje u više faza



Dvije faze se mogu podesiti na maksimum. Ako je jedna faza odmrzavanje, treba je staviti u prvu fazu. Zujalica će zazvoniti jednom nakon svake faze i sljedeća faza će početi.

☰ NAPOMENA

Auto meni se ne može postaviti kao jedan od višestrukih faza.

Primijer: ako želite da odmrzavate hranu 5 minuta, a zatim kuvate sa 80% mikrotalasne snage u trajanju od 7 minuta.

Koraci su sljedeći:

1. Dva puta pritisnite "W.T./TIME DEFROST", ekran prikazuje "DEF2";
2. Okrenite  " " da biste podesili vrijeme odmrzavanja na 5 minuta;
3. Jednom pritisnite "Micro./Grill/Combi.";
4. Okrenite  " " da izaberete 80% mikrotalasne snage dok se "P80" ne pojavi;
5. Pritisnite "START / + 30SEC. / CONFIRM" da biste potvrdili;
6. Okrenite  " " da podesite vrijeme kuhanja na 7 minuta;
7. Pritisnite "START / + 30SEC. / CONFIRM" da biste započeli kuhanje.



9. Funkcija predefinisanja

1. Prvo podesite sat. (Pogledajte uputstvo za podešavanje sata.)
2. Unesite program kuhanja. Najviše se mogu postaviti dve faze. Odmrzavanje ne treba postavljati u funkciji predefinisanja.

Primijer: ako želite da kuvate sa 80% mikrotalasne snage 7 minuta.

- a. Pritisnite "Micro. / Grill / Combi. " jednom;
- b. Okrenite  " " da izaberete 80% mikrotalasne snage dok se "P80" ne pojavi;
- c. Pritisnite "START / + 30SEC. / CONFIRM" da biste potvrdili;



d. Okrenite  " " da podesite vrijeme kuhanja na 7 minuta; Nakon gore navedenih koraka, nemojte pritisnuti "START / + 30SEC. / CONFIRM". Onda uradite sljedeće:

3. Pritisnite "CLOCK / PRE-SET". Trepere cifre sata;
4. Okrenite  " " da biste podesili cifre sata, vrijeme ulaza bi trebalo da bude u rasponu od 0 do 23.
5. Pritisnite "CLOCK / PRE-SET" , cifre minuta trepere.
6. Okrenite  " " da biste podesili cifre minuta, vrijeme ulaza bi trebalo da bude u rasponu od 0 do 59.
7. Pritisnite "START / + 30SEC. / CONFIRM" da biste završili podešavanje. ":" će svijetleti, zujalica će se oglasiti dvaput na vrijeme, a zatim kuhanje počinje automatski.

NAPOMENA

Prvo mora biti podešen sat. U suprotnom, funkcija predefinisana neće raditi.

10. Automatski meni

1. U stanju mirovanja, okrenite  " " udesno da izaberete meni od "A-1" do "A-8";
2. Pritisnite "START / + 30SEC. / CONFIRM" da biste potvrdili odabrani meni;
3. Okrenite  " " da biste izabrali težinu hrane;
4. 4) Pritisnite "START / + 30SEC. / CONFIRM" da biste započeli kuhanje;
5. Nakon završetka kuhanja, zujalica će se oglasiti pet puta.

Automatski meni

Meni	Težina(e)	Prikazuje	Snaga
A-1 PODGRIJAVANJE	200	200	100%
	400	400	
	600	600	

Meni	Težina(e)	Prikazuje	Snaga
A-2 POVRĆE	200	200	100%
	300	300	
	400	400	
A-3 RIBA	250	250	80%
	350	350	
	450	450	
A-4 MESO	250	250	100%
	350	350	
	450	450	
A-5 PASTA	50 (sa vodom 450 g)	50	80%
	100 (sa vodom 800 g)	100	
A-6 KROMPIR	200	200	100%
	400	400	
	600	600	
A-7 PIZZA	200	200	100%
	400	400	
A-8 SUPA	200	200	80%
	400	400	

11. Funkcija zaključavanja za djecu

Zaključavanje: U stanju mirovanja pritisnite "STOP / CLEAR" u trajanju od 3 sekunde, javlja se dugi ton "bip" koji označava da se ulazi u funkciju zaključavanja za djecu i na ekranu će se pojaviti "E : : :".

Prekid funkcije zaključavanja: U zaključanom stanju, pritisnite "STOP / CLEAR" u trajanju od 3 sekunde, javlja se dugačak " bip " koji označava da je zaključavanje prekinuto.

12. Funkcije upita

1. U uslovima kuhanja mikrotalasne rerne, grila i kombinovanog, pritisnite "Micro./Grill/Combi.", trenutna snaga će biti prikazana 2-3 sekunde.

2. U funkciji predefinisanja, pritisnite "CLOCK / PRE-SET" da biste saznali vrijeme odlaganja početka kuhanja. Predefinisano vrijeme treperi 2-3 sekunde, a zatim će se rerna vratiti na ekran sata.
3. Tokom kuhanja pritisnite "CLOCK / PRE-SET" da biste proverili trenutno vrijeme. Biće prikazano za 2-3 sekunde.

13. Specifikacija

1. Zvučni signal će se oglasiti jednom prilikom okretanja dugmeta na početku;
2. Morate pritisnuti "START / + 30SEC. / CONFIRM" da nastavite kuhanje ukoliko se vrata otvaraju tokom kuhanja;
3. Kada je program kuhanja podešen, "START / + 30SEC. / CONFIRM" se ne pritiska 1 minut. Prikazuje se trenutno vrijeme. Podešavanje će biti poništeno.
4. Zvučni signal se oglašava jednom ukoliko ste dobro pritisnuli, a ukoliko se nedovoljno jako pritisnuli neće biti odgovora.
5. Zvučni signal će se oglasiti pet puta da vas podsjeti kada se kuhanje završi.

OTKLANJANJE PROBLEMA

NORMALNO	
Mikrotalasna ometa TV prijem	Tokom rada mikrotalasna rerne može ometati radio i TV prijem. To je slično interferenciji malih kućnih aparata, kao što su mikser, usisivač i fen za kosu. To je normalno.
Prigušeno svjetlo u rerni	Prilikom kuhanja niskom snagom mikrotalasa, svjetlo rerne može postati prigušeno. To je normalno.
Na vratima se kondenzuje vlaga, vruć vazduh izlazi iz otvora	Tokom kuhanja iz hrane može izlaziti para. Veći dio će izaći kroz ventilacione otvore, ali deo se može kondenzovati na hladnijim mestima poput vrata rerne. To je normalno.
Rerna je slučajno uključena bez hrane u njoj	Zabranjeno je koristiti praznu rernu, bez hrane u njoj. To je veoma opasno.

PROBLEM	MOGUĆI UZROK	REŠENJE
Rerna se ne može pokrenuti	Strujni kabl nije ispravno uključen	Isključite kabl, pa ga nakon 10 sekundi ponovno uključite
	Neispravan osigurač ili prekidač	Zamijenite osigurač ili prekidač (uslugu vrši stručno osoblje naše kompanije)
	Problem sa utičnicom	Testirajte utičnicu na drugim električnim uređajima.
Rerna se ne zagrijava	Vrata nisu dobro zatvorena	Dobro zatvorite vrata



Prema odredbi o odlaganju električne i elektronske opreme, takva oprema treba da se posebno sakuplja i obrađuje. Ukoliko u nekom trenutku treba da bacite ovaj uređaj, molimo da ga NE bacate u đubre zajedno sa ostalim kućnim otpadom, već tamo gde je za to unapred određeno mesto. Ukoliko je moguće, molimo vas pošaljite ovaj uređaj u centar za prikupljanje električne i elektronske opreme.

МЕРКИ НА ПРЕТПАЗЛИВОСТ ЗА ИЗБЕГНУВАЊЕ НА МОЖНО ПРЕКУМЕРНО ИЗЛОЖУВАЊЕ НА МИКРОБРАНОВА ЕНЕРГИЈА

- Не ја користете оваа рерна со отворена врата бидејќи тоа може да резултира со штетно изложување на микробранова енергија. Важно е да не ги кршите или ротирате безбедносните спојувања.
- Не поставувајте никакви предмети помеѓу предната страна на рерната и вратата, не дозволувајте да се собира нечистотија или средства за чистење на површините за дихтување.

⚠ ПРЕДУПРЕДУВАЊЕ!

- Доколку вратата или вратните дихтунзи се оштетени, рерната не смее да се користи додека не ги замени стручно лице.

ДОДАТОК

Доколку уредот не се одржува чист, тоа може да влијае врз неговата површина и работниот век и да доведе до опасни ситуации.

Спецификации

Работен напон	230V~ 50Hz
Номинална влезна сила (микробранови)	1050W
Номинална излезна сила (микробранови)	700 W
Капацитет на рерна	20 L
Пречник на подвижна чинија	Ø 255 mm
Надворешни димензии	440x356x259mm
Нето тежина	Околу 10.16kg

ВАЖНИ СИГУРНОСНИ УПАТСТВА

⚠ ПРЕДУПРЕДУВАЊЕ!

За да го намалите ризикот од пожар, струен удар, повреди или прекумерно изложување на микробранова енергија при користење на рерната, следете ги основните мерки на претпазливост и тоа:

1. Прочитајте ги и следете ги: “**МЕРКИТЕ НА ПРЕТПАЗЛИВОСТ КАКО БИ ЈА ИЗБЕГНАЛЕ МОЖНАТА ИЗЛОЖЕНОСТ НА ПРЕКУМЕРНА МИКРОБРАНОВА ЕНЕРГИЈА**”.
2. **Предупредување:** Уредот може да го користат деца постари од 8 години, како и лица со намалени физички, сетилни и ментални способности или со недостаток на искуство и знаење, само ако се под надзор или ако им се дадени соодветни упатства, така што можат да ја користат рерната на сигурен начин и ги разбираат опасностите од неисправната употреба. Децата не треба да си играат со овој уред. Чистењето и одржувањето не би требало да го вршат деца, освен ако се под надзор и имаат над 8 години. Децата помлади од 8 години треба да се држат подалеку од уредот, доколку не се под постојан надзор.
3. Чувајте го уредот и неговите кабли надвор од дофат на деца помлади од 8 години.
4. Ако кабелот за напојување е оштетен, мора да го замени производителот, негов сервисер или слично квалификувано лице, како би се избегнала опасност. (За уред со прибор од типот Y).
5. **ПРЕДУПРЕДУВАЊЕ:** Уверете се дека уредот е исклучен пред да ја менувате ламбата како би ја избегнале можноста за електричен удар.
6. **ПРЕДУПРЕДУВАЊЕ:** Опасно е за кого било освен за квалификувано лице да спроведе сервисирање или поправка која вклучува отстранување на капакот

кој нуди заштита од изложување на микробрановата енергија.

7. **ПРЕДУПРЕДУВАЊЕ:** Течностите и храната не смеат да се загреваат во затворени садови бидејќи можат да експлодираат.
8. При загревање на храната во пластични и хартиени садови, внимавајте на рерната поради можност од запаливост.
9. Користете само садови кои се погодни за употреба во микробранови рерни.
10. Доколку забележите чад, угасете го или исклучете го уредот од струја и држете ја затворена вратата од рерната како би се угасил огнот.
11. Микробрановото загревање напитки може да доведе до одложено еруптивно зовривање, поради што е потребно да водите сметка при ракување со садовите.
12. За да избегнете изгореници, шишенцата и тегличките со храна за деца треба да ги помешате или протресете пред консумирање и да ја проверите нивната температура.
13. Јајцата во лушпа и тврдо варените јајца не би требало да се загреваат во микробрановата рерна бидејќи може да експлодираат дури и по завршување на загревањето во рерната.
14. Рерната би требало редовно да се чисти и да се отстрануваат наслагите од храна.
15. Нередовното чистење на рерната може да доведе до уништување на нејзината површина, што може да го скрати нејзиниот век на траење и да доведе до опасни ситуации.
16. Уредот не смее да се поставува зад декоративна врата како би се избегнало прегревање (Ова не се применува за уредите со украсна врата).
17. Користете само температурна сонда препорачана за оваа рерна (за рерни опремени со инсталација за користење сонда за проверка на температурата).

18. Микробрановата рерна не би требало да биде поставена во кујнски елемент освен ако не е тестирана за тоа.
19. При работењето, украсната врата мора да биде отворена (за рерните со декоративна врата).
20. Уредот е наменет за употреба во домаќинството и во објекти како што се:
 - кујни за персоналот во продавници, канцеларии и други работни опкружувања;
 - хотели, мотели и други единици за сместување;
 - селски куќи;
 - преноќевалишта.
21. Микробрановата рерна е наменета за загревање храна и пијалоци. Сушење на храна или облека или загревање на влажни ткаенини, обувки, сунѓери, крпи и слични предмети може да доведе до повреди, запалување или пожар.
22. Во текот на готвењето во микробрановата рерна не е дозволена употреба на метални садови за храна и пијалоци.
23. Уредот не треба да се чисти со чистач на пареа.
24. Уредот треба да стои самостојно, неприпиен до други уреди.
25. Задната страна би требало да биде завртена кон сидот.
26. Уредот не е наменет за управување со помош на надворешен тајмер или посебен систем на далечинско управување.
27. Температурата на достапните површини може да биде висока при работењето на уредот.
28. **ПРЕДУПРЕДУВАЊЕ:** Кога се користи во комбиниран режим, децата треба да ја користат рерната само под надзор на возрасни поради високата температура која ја создава.

ПРОЧИТАЈТЕ ВНИМАТЕЛНО И ЧУВАЈТЕ ЗА ИДНА УПОТРЕБА

За намалување на ризикот од физички повреди.

Заземјување



Опасност од струен удар.

Допирањето на некои компоненти може да предизвика сериозни повреди или смрт. Не го расклопувајте овој уред.

Опасност од струен удар.

Неисправното заземјување може да резултира со струен удар. Не вклучувајте го уредот во штекер за струја додека исправно не го инсталирате и заземјите.

- Овој уред мора да биде заземјен. Во случај на краток струен спој заземјувањето ја намалува опасноста од струен удар преку одводните жици за електрична струја. Овој уред е опремен со заземјени струјни кабли и приклучок со контакт за заземјување. Приклучокот мора исправно да се вклучи во инсталираниот и заземјен штекер.
- Консултирајте се со квалификуван електричар или сервисер доколку во потполност не ги разбирате упатствата за заземјување или доколку не сте сигурни дали уредот е правилно заземјен.
- Доколку е потребно да користите продолжен кабел, користете единствено кабел со три жици.
 1. Обезбеден е краток кабел за напојување како би се намалил ризикот од заплеткување или сопнување од подолг кабел.
 2. Доколку се користи долг кабел или продолжен кабел:
 - 1) Номиналната сила на кабелот мора да биде еднаква или поголема од номиналната сила на уредот.
 - 2) Продолжниот кабел мора да биде од заземјен тип со три жици.
 - 3) Долгиот кабел треба да се спроведе така што нема

да виси преку рабовите на работната површина или маса каде може да го повлечат деца или некој може случајно да се заплетка од него.

ЧИСТЕЊЕ

Задолжително исклучете ја рерната од штекер.

1. По употребата, исчистете ја внатрешноста на рерната со влажна крпа.
2. Додатоците исчистете ги на вообичаен начин, во вода со сапуница.
3. Кога се валкани, рамките на вратата и околните делови треба внимателно да се исчистат со влажна крпа.
4. Не користете силни абразивни средства за чистење или остри метални стругалки за чистење на вратата од рерната, бидејќи може да ја изгребат површината, што пак може да резултира со кршење на стаклото.
5. Совет за чистење – За полесно чистење на шуплините од сидовите кои може да ги допре храната: Ставете половина лимон во чинија, додајте 300 ml вода и загрејте на 100% микробранова сила 10 минути. Избришете ја рерната со мека, сува крпа.

САДОВИ



ВНИМАНИЕ!

Опасност од повреди

Сервисирање или поправка што вклучува отстранување на капакот кој штити од изложеност на микробрановата енергија, опасно е за секого освен за обучено лице.

Погледнете го упатството за „Материјалите кои може да се користат во микробранова рерна или кои треба да се избегнуваат“. Постојат одредени неметални садови кои не се безбедни за употреба во микробранова рерна. Доколку постои сомнеж, садовите може да ги тестирате на долуопишаниот начин.

Тестирање на садовите:

1. Наполнете сад безбеден за употреба во микробрановата рерна со 1 шолја ладна вода (250ml), заедно со садот кој го тестирате.
2. Гответе на максимална сила 1 минута.
3. Внимателно опипајте го садот. Доколку празниот сад е топол, не го користете за готвење во микробрановата рерна.
4. Немојте да го пречекорите готвењето од 1 минута.

БЕЗБЕДНИ МАТЕРИЈАЛИ ЗА УПОТРЕБА

Сад	Напомена
Сад кој служи за печење на јадење	Придржувајте се до упатствата на производителот. Дното на садот мора да биде минимално 5 mm над чинијата која се врти. Неисправната употреба може да предизвика пукање на чинијата.
Сервис за јадење	Исклучиво оној кој е погоден за употреба во микробранова рерна. Придржувајте се до упатствата на производителот. Не користете напукнати или оштетени садови.
Стаклени тегли	Секогаш отстранувајте го капакот. Користете ги за загревање додека храната не стане топла. Повеќето тегли не се отпорни на топлина и може да пукнат.
Стаклени садови	Користете исклучиво огноотпорни стаклени садови. На садовите не смее да има метални рабови. Не користете напукнати или оштетени садови.
Ќеси за печење во рерна	Придржувајте се до упатствата на производителот. Не ги затворајте со метална врвка. Направете отвори за да може да излегува пареата.
Хартиени чинии и шолји	Користете ги исклучиво за краткотрајно готвење/загревање. Не ги оставајте без надзор во текот на готвењето.

Сад	Напомена
Хартиени салфети	Користете ги за прекривање на храната за загревање и за упивање на маснотијата. Користете ги под надзор исклучиво за краткотрајно готвење.
Хартија за колачи	Користете ја како капак за да спречите прскање или како обвивка за готвење на пареа.
Пластика	Исклучиво онаа која е погодна за употреба во микробранова рерна. Придржувајте се до упатствата на производителот. Би требало да биде означена со "Microwave Safe". Некои пластични садови омекнуваат додека храната во нив се загрева. „Кесите за готвење“ и цврсто затворените пластични кеси засечете ги, продупчете ги или оставете ги отворени според упатството на пакувањето.
Пластична фолија	Исклучиво онаа која е погодна за употреба во микробранова рерна. Користете ја за прекривање на храната во текот на готвењето заради задржување на влагата. Пластичната фолија не би смееа да ја допира храната.
Термометри	Исклучиво оние кои се погодни за употреба во микробранова рерна. (Термометри за месо и колачи).
Масна хартија	Користете ја како капак за спречување на прскањето и за задржување на влагата.

НЕПОГОДНИ МАТЕРИЈАЛИ ЗА УПОТРЕБА

Сад	Напомена
Алуминиумски чинии	Може да предизвикаат искри. Преместете ја храната во сад погоден за микробранова рерна.
Садови за храна со метална дршка	Може да предизвикаат искри. Преместете ја храната во сад погоден за микробранова рерна.
Метални садови или садови со метални рабови	Металот ја штити храната од микробрановата енергија. Металните рабови може да предизвикаат искри.
Метални врвки	Може да предизвикаат искри и оган во рерната.
Хартиени кеси	Може да предизвикаат оган во печката.
Стиропор	Стиропорот може да се стопи или да ја контаминира течноста во рерната кога е изложен на висока температура.
Дрво	При употреба во микробрановата рерна дрвото ќе се исуши и може да се распрсне.

ПОСТАВУВАЊЕ НА РЕРНАТА

Називи на деловите на рерната и додатоците

Извадете ја рерната и целиот материјал од амбалажата и внатрешноста на рерната. Со рерната се приложени следните додатоци:

Стаклена чинија 1
 Подвижна чинија 1
 Упатство за користење 1

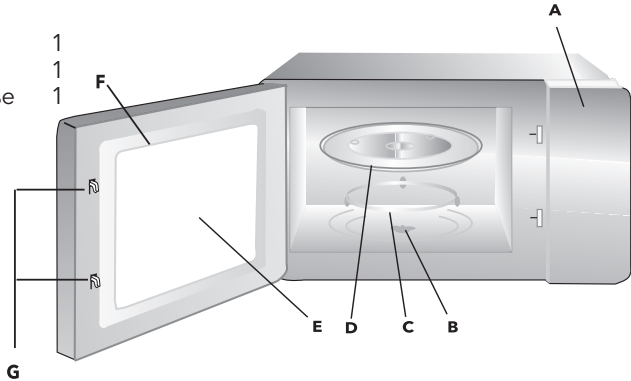

A) Контролна плоча
 B) Оска за вртење
 C) Комплет ротациски прстени
 D) Стаклена чинија

E) Прозорец за надгледување
 F) Врата
 G) Систем на сигурносно блокирање

Инсталација на подвижната чинија



- Никогаш не поставувајте ја стаклената чинија наопаку. Ништо не смее да ја блокира стаклената чинија.
- Стаклената чинија и обрачот со тркалца секогаш мора да се користат три готвењо.
- При готовњето, целата храна и садови треба да се стават на стаклената чинија.
- Доколку стаклената чинија или обрачот распукаат или се скршат, контактирајте го најблискиот овластен сервисен центар.

Инсталација на работната површина

Извадете го сиот амбалажен материјал и додатоци. Проверете дали има оштетувања на рерната, од типот на гребнатини или оштетена врата. Не ја инсталирајте печката доколку е оштетена.

Куќиште: Извадете ја заштитната фолија од површината на куќиштето на микробрановата рерна. Не го отстранувајте светлокафеавиот капак кој е прицврстен за внатрешноста на рерната, а кој служи за заштита на магнетронот.

ИНСТАЛАЦИЈА

1. Изберете рамна површина со доволен простор за довод/одвод на вентилацискиот систем на рерната.

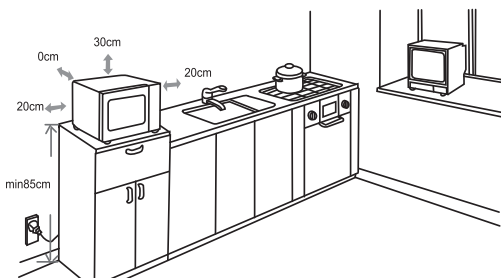

(1) Минимална висина за вградување е 85cm.

(2) Уредот се поставува со задната страна до ѕид. Над рерната оставете минимум 30cm слободен простор, а потребно е најмалку 20cm помеѓу рерната и соседните ѕидови.

(3) Не ги тргајте ножиците од дното на рерната.

(4) Блокирање на влезот и/или излезот за воздух може да ја оштети рерната.

(5) Поставете ја рерната што подалеку од радио и ТВ приемници. Работата на рерната може да предизвика пречки во радискиот и телевизискиот прием.

2. Вклучете ја рерната во стандарден куќен струен штекер. Напонот и фреквенцијата треба да одговараат на напонот и фреквенцијата на рерната, наведени на етикетата со технички податоци.

⚠ ПРЕДУПРЕДУВАЊЕ!

Не ја поставувајте рерната над шпорет или други топлински уреди. Доколку се инсталира во близина или над извори на топлина, рерната може да се оштети, со што се поништува гаранцијата што следи за овој производ.





Достапната површина може да биде врела во текот на работата.

УПАТСТВО ЗА УПОТРЕБА

Оваа микробранова рерна користи современа електронска контрола за прилагодување на параметрите на готвење и за подобро задоволување на Вашите потреби.

1. Прилагодување на часовникот



Кога микробрановата рерна ќе се електрифицира, ќе се прикаже "0:00", а своното ќе засвони еднаш.

1. Притиснете "CLOCK / PRE-SET", сликата на часовникот ќе светне;
2. Свртете  за да го наместите времето, времето на влез би требало да биде во опсег од 0 до 23.
3. Притиснете "CLOCK / PRE-SET", ќе треперат цифрите за минути.
4. Свртете  за да ги прилагодите цифрите за минути, времето на влез би требало да биде во опсег од 0 до 59.
5. Притиснете "CLOCK / PRE-SET" за да завршите со прилагодување на часовникот. ":" ќе трепери.

Напомена: 1. Ако часовникот не е прилагоден, нема да функционира кога е вклучен.

2. Во текот на прилагодувањето на часовникот, ако не работи во рок од 1 минута, рерната автоматски ќе се врати на претходниот статус.

2. Готвење во микробрановата рерна

1. Притиснете еден од тастерите "Micro. / Grill / Combi." и на екранот ќе се прикаже "P100".
2. Притиснете "Micro. / Grill / Combi." за време или свртете  за да ја изберете микробрановата сила "P100", "P80", "P50", "P30", "P10", прикажани по редослед.
3. Притиснете "START / + 30SEC. / CONFIRM" за да потврдите.
4. Свртете  за да го прилагодите времето за готвење. (Времето на прилагодување треба да биде 0:05-95:00.)
5. Притиснете "START / + 30SEC. / CONFIRM" за да започне готвењето.

≡ НАПОМЕНА



Должините на временските интервали за прилагодување на прекинувачите за кодирање се следните:

0---1 min	5 секунди
1---5 min	10 секунди
5---10 min	30 секунди
10---30 min	1 минута
30---95 min	5 минути

Графикон на микробрановата сила

Микробранова сила	100%	80%	50%	30%	10%
Приказ	P100	P80	P50	P30	P10



3. Готвење на скара

1. Притиснете еден од тастерите "Micro. / Grill / Combi." и на екранот ќе се прикаже "P100".
2. Притиснете "Micro. / Grill / Combi." за време или свртете  за да ја изберете силата на скарата.
3. Притиснете "START / + 30SEC. / CONFIRM" за да потврдите кога на LED-от ќе се прикаже "G".
4. Свртете  за да го прилагодите времето на скарата. (Времето на прилагодување треба да биде 0: 05-95:00.)
5. Притиснете "START / + 30SEC. / CONFIRM" за да започне готвењето.

НАПОМЕНА

Ако половина од времето на скарата помине, рерната ќе се огласи со звук двапати, и тоа е нормално. Како би имале подобар ефект при печење на храната, треба да ја завртите храната, да ја затворите вратата, а потоа да притиснете "START / + 30 SEC./CONFIRM" за да продолжи готвењето. И доколку не го сторите ова, рерната ќе продолжи со работењето.

4. Комбинации на готвење

1. Притиснете еден од тастерите "Micro. / Grill / Combi." и на екранот ќе се прикаже "P100".
2. Притиснете "Micro. / Grill / Combi." за време или свртете  за да ја изберете комбинацијата на сила "C-1 (55% микробранова + 45% скара)" и "C-2 (36% микробранова + 64% скара)" прикажани по редослед.
3. Притиснете "START / + 30SEC. / CONFIRM" за да потврдите.
4. Свртете  за да го прилагодите времето на

готвење. (Времето на прилагодување треба да биде 0: 05-95:00.)

5. Притиснете "START / + 30SEC. / CONFIRM" за да започне готвењето.

5. Брзина на готвење

1. Во состојба на мирување, притиснете го тастерот "START / + 30SEC. / CONFIRM" за да готвите со 100% ниво на сила во траење од 30 секунди. Секое притискање на истиот тастер може да го зголеми времето за 30 секунди. Максималното време на готвење е 95 минути.
2. Во текот на работењето на скара, на микробраново и на комбинирано готвење и одмрзнување, притиснете "START / + 30SEC. / CONFIRM" за да го зголемите времето на готвење.
3. Во положба мирување, свртете "👉" на лево за директно да го изберете времето на готвење. По изборот на време, притиснете "START / + 30SEC. / CONFIRM" за да започне готвењето. Силата на микробрановите е 100%.

☰ НАПОМЕНА

Во услови на автоматско мени и одмрзнување, времето на готвење не може да се зголеми со притискање на "START / + 30SEC. / CONFIRM".

6. Одмрзнување според тежина

1. Притиснете "W.T./TIME DEFROST" еднаш, на екранот ќе се прикаже "dEF1".
2. Свртете "👉" за да ја изберете тежината на храната. Опсегот на тежина е 100-2000g.
3. Притиснете го тастерот "START / + 30SEC. / CONFIRM" за почеток на одмрзнувањето.

7. Одмрзнување според време

1. Двапати притиснете "W.T./TIME DEFROST", на екранот ќе се прикаже "dEF2".
2. Свртете  за да го изберете времето на готвење.
3. Притиснете го тастерот "START / + 30SEC. / CONFIRM" за почеток на одмрзнувањето.



8. Готвење во повеќе фази

Две фази може да се прилагодат на максимум. Ако едната фаза е одмрзнување, треба да ја поставите во прва фаза. Своното ќе засвони еднаш после секоја фаза, по што ќе започне следната фаза.

≡ НАПОМЕНА

Автоматското мени не може да се постави како една од повеќекратните фази.



Пример: Ако сакате да ја одмрзнувате храната 5 минути, а потоа да ја готвите со 80% микробранова сила во траење од 7 минути, чекорите се следни:

1. Двапати притиснете "W.T./TIME DEFROST", на екранот ќе се прикаже "dEF2";
2. Свртете  за да го прилагодите времето за одмрзнување на 5 минути;
3. Еднаш притиснете "Micro./Grill/Combi.";
4. Свртете  за да изберете 80% микробранова сила додека не се појави "P80";
5. Притиснете "START / + 30SEC. / CONFIRM" за да потврдите;
6. Свртете  за да го прилагодите времето за готвење на 7 минути;
7. Притиснете "START / + 30SEC. / CONFIRM" за да започне готвењето.



9. Функција на предефинирање

1. Прво прилагодете го часовникот (Погледнете го упатството за прилагодување на часовникот.)
2. Внесете ја програмата на готвење. Највеќе може да се постават две фази. Одмрзнувањето не треба да се поставува во функцијата на предефинирање.

Пример: Ако сакате да готвите со 80% микробранова сила 7 минути.

- a. Притиснете "Micro. / Grill / Combi. " еднаш;
- b. Свртете  за да изберете 80% микробранова сила додека не се појави "P80";
- c. Притиснете "START / + 30SEC. / CONFIRM" за да потврдите;
- d. Свртете  за да го поставиме времето за готвење на 7 минути;



После горенаведените чекори, немојте да притиснете "START / + 30SEC. / CONFIRM". Потоа направете го следното:

3. Притиснете "CLOCK / PRE-SET". Ќе треперат цифрите на часовникот;
4. Свртете  за да ги прилагодите цифрите на часовникот, времето на влез би требало да биде во опсег од 0 до 23.
5. Притиснете "CLOCK / PRE-SET", цифрите за минути ќе треперат.
6. Свртете  за да ги прилагодите цифрите за минути, времето на влез би требало да биде во опсег од 0 до 59.
7. Притиснете "START / + 30SEC. / CONFIRM" за да завршите со прилагодувањето. ":" ќе светка, своето ќе се огласи двапати на време, а потоа готвењето ќе започне автоматски.

≡ НАПОМЕНА

Најпрво мора да биде прилагоден часовникот. Во спротивно, функцијата предефинирање нема да работи.

10. Автоматско мени

1. Во состојба на мирување, свртете  на десно за да го изберете менито од "А-1" до "А-8";
2. Притиснете "START / + 30SEC. / CONFIRM" за да го потврдите избраното мени;
3. Свртете  за да ја изберете тежината на храната;
4. Притиснете "START / + 30SEC. / CONFIRM" за да започне готвењето;
5. По завршување на готвењето, своното ќе се огласи петпати.

Автоматско мени

Мени	Тежина(и)	Приказ	Сила
А-1 ПОДГРЕВАЊЕ	200	200	100%
	400	400	
	600	600	
А-2 ЗЕЛЕНЧУК	200	200	100%
	300	300	
	400	400	
А-3 РИБА	250	250	80%
	350	350	
	450	450	
А-4 МЕСО	250	250	100%
	350	350	
	450	450	
А-5 ПАСТА	50 (со вода 450 g)	50	80%
	100 (со вода 800 g)	100	
А-6 КОМПИР	200	200	100%
	400	400	
	600	600	
А-7 ПИЦА	200	200	100%
	400	400	

Мени	Тежина(и)	Приказ	Сила
А-8	200	200	80%
СУПА	400	400	

11. Функција на заклучување за деца

Заклучување: Во состојба на мирување, притиснете “STOP / CLEAR” во траење од 3 секунди, се јавува долг тон „бип“ кој означува влез во функцијата на заклучување за деца, при што на екранот ќе се појави “E E E E”.

Прекинување на функцијата заклучување: Во заклучена состојба, притиснете “STOP / CLEAR” во траење од 3 секунди, се јавува долг тон „бип“ кој означува дека заклучувањето е прекинато.

12. Функција прашање

- Во услови на готвење на микробранова рерна, скара или комбинирано, притиснете “Micro./Grill/Combi.”, моменталната сила ќе биде прикажана за 2-3 секунди.
- Во функцијата предефинирање, притиснете “CLOCK / PRE-SET” за да го дознаете времето на одложување до почетокот на готвењето. Предефинираното време ќе трепери 2-3 секунди, а потоа рерната ќе се врати на екранот на часовникот.
- Во текот на готвењето, притиснете “CLOCK / PRE-SET” за да го проверите моменталното време. Тоа ќе биде прикажано за 2-3 секунди.

13. Спецификација

- Звучниот сигнал ќе се огласи при вртење на копчето на почеток;
- Морате да притиснете “START / + 30SEC. / CONFIRM” за да продолжите со готвењето доколку се отвора вратата во текот на готвењето.

3. Кога програмата за готвење е прилагодена, "START / + 30SEC. / CONFIRM" не се притиска 1 минута. Се прикажува моменталното време. Прилагодувањето ќе биде поништено.
4. Звучниот сигнал се огласува еднаш доколку добро сте притиснале, а доколку не притиснете соодветно нема да добиете одговор.
5. Звучниот сигнал ќе се огласи петпати за да Ве потсети кога готвењето ќе биде завршено.

ОТСТРАНУВАЊЕ НА ПРОБЛЕМИ

НОРМАЛНО	
Микробрановата рерна го попречува ТВ приемот	При работата на микробрановата рерна можно е попречување на радио и ТВ приемот. Тоа е слично со интерференцијата на малите куќни апарати од типот на миксер, правосмукалка или фен за коса. Тоа е нормално.
Пригушено светло во рерната	При готвење со ниска микробранова сила, светлото на рерната може да стане пригушено. Тоа е нормално.
На вратата се кондензира влага, врел воздух излегува од отворот	Во текот на готвењето од храната може да излегува пареа. Поголемиот дел ќе излезе од вентилацискиот отвор, но дел може да се кондензира на поладните места како вратата на рерната. Тоа е нормално.
Рерната е случајно вклучена без храна во неа	Забрането е користењето на празна рерна, без храна во неа. Тоа е многу опасно.

ПРОБЛЕМ	МОЖНА ПРИЧИНА	РЕШЕНИЕ
Рерната не може да се вклучи	Струјниот кабел не е исправно вклучен.	Исклучете го кабелот, па по 10 секунди повторно вклучете го
	Неисправен осигурувач или прекинувач.	Заменете го осигурувачот или прекинувачот (услугата ја врши стручен персонал од нашата компанија)
	Проблем со штекерот.	Тестирајте го штекерот на друг електричен уред
Рерната не се загрева	Вратата не е добро затворена.	Добро затворете ја вратата



Според одредбите за одложување на електрична и електронска опрема, таквата опрема треба посебно да се собира и обработува. Доколку во некој момент треба да го фрлите овој уред, Ве замолуваме да НЕ го фрлате во ѓубре заедно со останатиот куќен отпад, туку во однапред одредено соодветно место за тоа. Доколку е можно, Ве замолуваме да го испратите овој уред во некој од центрите за собирање на електрична и електронска опрема.

PRECAUȚII PENTRU A EVITA EXPUNEREA EXCESIVĂ LA ENERGIA CUPTORULUI CU MICROUNDDE

- Nu încercați să porniți/opriți cuptorul cu microundde când acesta are ușa deschisă pentru că vă puteți expune la energia nocivă a cuptorului cu microundde. Este important să nu se rupă sau să fie modificat sistemul de blocare de siguranță
- Nu așezați niciun obiect între fața cuptorului și ușa și nu permiteți acumularea murdăriei sau a reziduurilor produselor de curățare pe suprafețele de etanșare.

ATENȚIE!

- Dacă ușa sau sigiliile ușii au fost deteriorate, cuptorul nu poate fi utilizat până ce nu este reparat de o persoană autorizată

ANEXĂ

Dacă aparatul nu este menținut într-o stare bună de curățenie, suprafața acestuia ar putea fi degradată și să afectează durata de viață a aparatului și poate duce la situații ce vă pot pune în pericol.

Specificații

Consum de energie	230V~ 50Hz
Putere Intrare (Microundde)	1050W
Putere ieșire (Microundde)	700 W
Putere Intrare (Grill)	1000 W
Capacitatea cuptorului	20 L
Diametru platan	Ø 255 mm
Dimensiuni exterioare	440X356X259mm
Greutate Netă Approx.	Approx.10.6kg

IMPORTANT INSTRUCȚIUNI DE SIGURANȚĂ

ATENȚIE!

Pentru a reduce riscul de incendiu, șoc electric, vătămare a persoanelor sau expunere la energie excesivă a cuptorului cu microunde atunci când utilizați aparatul, urmați precauțiile de bază, inclusiv următoarele:

1. Citiți și urmați următoarele: „PRECAUȚII PENTRU EVITAREA EXPUNERII POSIBILE LA ENERGIA EXECESIVĂ A CUPTORULUI CU MICROUNDRE”.
2. Acest aparat poate fi utilizat de copii cu vârste PESTE 8 ani și persoane cu capacități fizice, senzoriale sau mentale reduse sau lipsă de experiență și cunoștințe, dacă li s-a oferit supraveghere sau instrucțiuni privind utilizarea aparatului într-un mod sigur și să înțeleagă pericolele implicate. Copiii nu trebuie să se joace cu aparatul. Curățarea și întreținerea nu trebuie să fie făcute de copii decât dacă au vârsta mai mare de 8 ani și supravegheați. Copiii cu vârsta sub 8 ani nu trebuie să îl utilizeze, dacă nu sunt supravegheați în mod continuu.
3. Nu lăsați aparatul și cablul acestuia la îndemâna copiilor mai mici de 8 ani.
4. În cazul în care cablul de alimentare este deteriorat, acesta trebuie înlocuit de producător, agentul său de service sau de recipiente sigilate, deoarece acestea pot exploda. persoane calificate pentru a evita un pericol. (Pentru aparate cu atașament de tip Y)
5. **AVERTIZARE:** Asigurați-vă că aparatul este oprit înainte de a înlocui lampa, pentru a evita posibilitatea de electrocutare.
6. **AVERTIZARE:** Este periculos pentru oricine altcineva decât pentru o persoană calificată să efectueze orice operațiune

de service sau de reparație care presupune îndepărtarea unui capac care să ofere protecție împotriva expunerii la energia cu microunde.

7. **AVERTIZARE:** Lichidele și alte alimente nu trebuie încălzite în recipiente sigilate, deoarece acestea pot exploda.
8. Când încălziți alimentele în recipiente de plastic sau de hârtie, aveți grijă la cuptor din cauza posibilității de aprindere.
9. Folosiți numai ustensile care sunt adecvate pentru utilizare în cuptoare cu microunde.
10. Dacă apare fum, opriți sau deconectați aparatul și mențineți ușa închisă pentru a înăbuși flăcările.
11. Încălzirea la microunde a băuturilor poate duce la o fierbere eruptivă întârziată, de aceea trebuie să aveți grijă la manipularea recipientului.
12. Conținutul sticlelor și a borcanelor de alimente pentru bebeluși trebuie agitate sau amestecate și temperatura verificată înainte de consum, pentru a evita arsurile.
13. Ouăle în coajă și ouăle întregi fierte nu trebuie încălzite în cuptoare cu microunde, deoarece acestea pot exploda, chiar și după ce încălzirea la microunde s-a încheiat.
14. Cuptorul trebuie curățat regulat și toate depozitele de alimente eliminate.
15. Nerespectarea cuptorului într-o stare curată poate duce la deteriorarea suprafeței care ar putea afecta durata de viață a aparatului și poate duce la o situație periculoasă.
16. Aparatul nu trebuie instalat în spatele unei uși decorative pentru a evita supraîncălzirea.
17. Folosiți numai sonda de temperatură recomandată pentru acest cuptor. (Pentru cuptoarele dotate cu o instalație de utilizare a unei sonde sensibile la temperatură.)
18. Cuptorul cu microunde nu trebuie amplasat într-un dulap decât dacă a fost testat într-un dulap.

19. Cuptorul cu microunde trebuie să funcționeze cu ușa decorativă deschisă. (Pentru cuptoare cu ușă decorativă.)
20. Acest aparat este destinat să fie utilizat în gospodării și în spații similare, cum ar fi:
 - bucătăriile personalului din magazine, birouri și alte medii de lucru;
 - de către clienții din hoteluri, moteluri și alte medii de tip pensiune;
 - ferme;
21. Cuptorul cu microunde este destinat încălzirii alimentelor și băuturilor. Uscarea alimentelor sau a obiectelor vestimentare și încălzirea tampoanelor de încălzire, papucilor, bureților, pânzei umede și alte materiale similare poate duce la risc de rănire, aprindere sau incendiu.
22. Recipientele metalice pentru alimente și băuturi nu sunt permise în timpul gătitului la cuptorul cu microunde.
23. Aparatul nu trebuie curățat cu un aparat de curățat cu abur.
24. Aparatul este destinat să fie utilizat independent.
25. Suprafața din spate a aparatelor trebuie amplasată pe un perete.
26. Aparatele nu sunt destinate să fie operate cu ajutorul unui cronometru extern sau a unui sistem separat de telecomandă.
27. Temperatura suprafețelor din apropiere poate fi ridicată atunci când aparatul funcționează.
28. **AVERTIZARE:** Când aparatul funcționează în modul combi, copiii trebuie să utilizeze cuptorul doar sub supravegherea adulților, datorită temperaturilor generate.

CITIȚI CU ATENȚIE ȘI PĂSTRAȚI PENTRU REFERINȚE VIITOARE

Pentru a reduce riscul de vătămare a persoanelor care efectuează împământarea

PERICOL!

PERICOL DE ELECTROCUTARE! Atingerea unora dintre componentele interne poate provoca vătămări corporale grave sau mortale. Nu dezamblați acest aparat.

ATENȚIE!

Pericol de electrocutare

Utilizarea necorespunzătoare a împământării poate duce la șoc electric. Nu conectați la o priză până când aparatul nu este instalat și împământat corect.

- Acest aparat trebuie să fie împământat. În cazul unui scurtcircuit electric, împământarea reduce riscul de electrocutare prin furnizarea unui fir de evacuare pentru curentul electric. Acest aparat este echipat cu un cablu care are un fir de împământare cu un conector de împământare. Ștecherul trebuie conectat la o priză care este instalată și conectată la o împământare corespunzătoare.
- Consultați un electrician calificat sau un serviciu dacă instrucțiunile de împământare nu sunt complet înțelese sau dacă există îndoieli cu privire la faptul că aparatul este conectat la o împământare corespunzătoare.
- Dacă este necesar să folosiți un prelungitor, utilizați numai un prelungitor cu 3 fire.
Un fir scurt de alimentare este prevăzut pentru a reduce riscurile rezultate din încurcarea cu un cablu mai lung.
- Dacă se utilizează un prelungitor:
 1. Sarcina electrică marcată a prelungitorului trebuie să fie cel puțin la fel de mare ca puterea electrică a aparatului.
 2. Cablul de extensie trebuie să fie un cablu cu 3 fire de împământare.

3. Firul prelungitorului trebuie să fie aranjat astfel încât să nu se strecoare pe blatul sau masă unde poate fi tras de copii sau trântit în mod neintenționat.

CURĂȚARE

Asigurați-vă că deconectați aparatul de la sursa de alimentare.

1. Curățați interiorul cuptorului după folosirea cu o cârpă ușor umedă.
2. Curățați accesoriile în mod obișnuit cu apă și detergent.
3. Cadrul și garnitura ușii și piesele învecinate trebuie curățate cu grijă cu o cârpă umedă atunci când sunt murdare.
4. Nu folosiți substanțe de curățare abrazive sau răzuitoare de metal ascuțite pentru a curăța geamul ușii cuptorului, deoarece acestea pot zgâria suprafața, ceea ce poate duce la spargerea geamului.
5. Sfat pentru curățare - Pentru o curățare mai ușoară a pereților interiorului pe care mâncarea gătită o poate atinge: Așezați o jumătate de lămâie într-un bol, adăugați 300 ml apă și încălziți la puterea cu microunde 100% timp de 10 minute. Ștergeți cuptorul curat folosind o cârpă moale și uscată.

USTENSILE

! ATENȚIE!

Pericol de vătămare corporală

Este periculos pentru oricine altcineva decât pentru o persoană competentă să efectueze orice operațiune de service sau reparație care presupune îndepărtarea unui capac care să ofere protecție împotriva expunerii la energia cu microunde.

Vedeți instrucțiunile referitoare la „Materiale pe care le puteți utiliza în cuptorul cu microunde sau pe care să le evitați în cuptorul cu microunde.”

Pot exista anumite ustensile nemetalice care nu sunt sigure de utilizat pentru microunde. Dacă aveți îndoieli, puteți testa ustensila în cauză urmând procedura de mai jos.

Test de ustensile:

1. Umpleți un recipient sigur pentru microunde cu 1 cană de apă rece (250 ml) împreună cu obiectul respectiv.
2. Gătiți la putere maximă timp de 1 minut.
3. Atingeți cu atenție obiectul. Dacă obiectul este cald, nu îl folosiți pentru gătirea cu microunde.
4. Nu depășiți timpul de gătire timp de 1 minut.

Materiale pe care le puteți folosi în cuptorul cu microunde

Materiale	Comentariu
Vas pentru cuptor	Urmați instrucțiunile producătorului. Partea inferioară a vasului de rumenire trebuie să fie de cel puțin 3/16 inci (5mm) deasupra discului turnant. Utilizarea incorectă poate determina ruperea discului turnant.
Farfurii	Doar pentru funcția de microunde. Urmați instrucțiunile producătorului. Nu folosiți farfurii crăpate sau sparte.
Borcane de sticlă	Scoateți întotdeauna capacul. Folosiți numai pentru a încălzi mâncarea până devine caldă. Majoritatea borcanelor de sticlă nu sunt rezistente la căldură și se pot sparge.
Articole de sticlă	Doar sticlă rezistentă la căldură. Asigurați-vă că nu există nici o garnitură metalică. Nu folosiți articole crăpate sau sparte.
Pungi de gătit la cuptor	Urmați instrucțiunile producătorului. Nu închideți cu legătură metalică. Faceți fante pentru a permite aburului să iasă.
Farfurii și căni de hârtie	Utilizați numai pentru gătit / încălzire pe termen scurt. Nu lăsați cuptorul nesupravegheat în timp ce gătiți.
Servețele de hârtie	Se folosesc pentru acoperirea alimentelor pentru reîncălzirea și absorbția grăsimilor. Utilizați cu supraveghere doar pentru a găti pe termen scurt.
Hârtie pergament	Utilizați ca un capac și pentru a preveni stropirea sau ca înveliș pentru aburire.
Plastic	Doar pentru funcția de microunde. Urmați instrucțiunile producătorului. Ar trebui să fie etichetat „Microwave Safe”. Unele recipiente de plastic se înmoaie, deoarece mâncarea din interior se încălzește. „Pungile pentru fierbere” și pungile de plastic închise bine trebuie să fie tăiate sau ventilate conform indicațiilor de pe pachet.

Materiale	Comentariu
Folie de plastic	Doar pentru funcția de microunde. Utilizați pentru a acoperi mâncarea în timpul gătitului pentru a păstra umezeala. Nu permiteți ambalajului din plastic să atingă.
Termometre	Doar pentru funcția de microunde. (termometre pentru carne și bomboane).
Hartie cerată	Folosiți ca un capac pentru a preveni stropirea și reținerea umidității.

Materiale de evitat în cuptorul cu microunde

Materiale	Comentariu
Tavă de aluminiu	Poate provoca apariția unui arc electric. Transferați mâncarea într-un vas sigur pentru microunde.
Carton alimentar cu mâner metalic	Poate provoca apariția unui arc electric. Transferați mâncarea într-un vas sigur pentru microunde
Ustensile din metal sau care conțin metal	Metalul protejează alimentele de energia cu microunde. Metalele pot provoca apariția unui arc electric.
Legături metalice	Poate provoca apariția unui arc electric și a focului în cuptor.
Pungi de hârtie	Pot provoca un foc în cuptor.
Spumă din plastic	Spuma de plastic poate topi sau contamina lichidul din interior atunci când este expusă la temperaturi ridicate.
Lemn	Lemnul se va usca atunci când este folosit în cuptorul cu microunde și se poate despica sau crăpa.

PUNEREA ÎN FUNCȚIUNE A CUPTORULUI

Părți ale cuptorului și accesorii

Scoateți cuptorul și toate materialele din cutie și din interiorul cuptorului. Cuptorul dvs. are următoarele accesorii:

Tavă de sticlă	1
Ansamblu ax rotativ	1
Manual de instrucțiuni	1

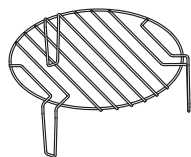
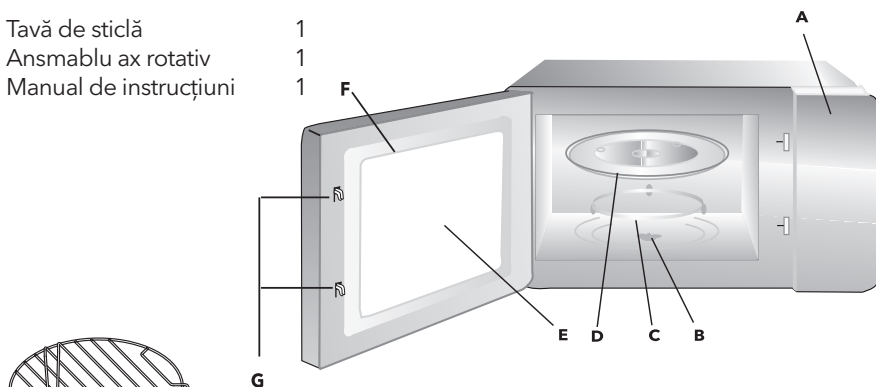

Suportul grătarului (nu poate fi folosit cu funcția de microunde și trebuie așezat pe tava de sticlă)

- A) Panou de control
- B) Ax disc turnant
- C) Suport disc turnant
- D) Tavă de sticlă
- E) Geam cuptor
- F) Grup ușă
- G) Sistem de blocare de siguranță a ușii

Montarea axului rotativ

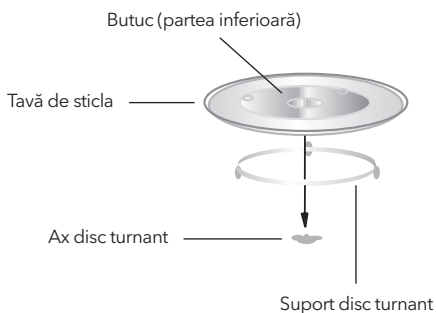

- a. Nu puneți niciodată tăvița de sticlă u fața în jos. Tăvița de sticlă trebuie să fie folosită întotdeauna.
- b. Atât tăvița din sticlă, cât și discul turnant trebuie să fie utilizate întotdeauna la gătit.
- c. Pentru pregătire, toate alimentele și recipientele alimentelor trebuie să fie așezate întotdeauna pe tăvița de sticlă.
- d. Dacă tăvița de sticlă sau suportul discului turnant se crapă sau se sparg, contactați cel mai apropiat centru service autorizat.

Instalarea blatului

Scoateți toate materialele de ambalare și accesoriile.

Examinați cuptorul pentru a vedea dacă prezintă orice fel de avarii, cum ar fi urme de lovitură sau ușă defectă. Dacă cuptorul este avariata, nu-l montați.

Dulap: îndepărtați orice folie de protecție găsită pe suprafața dulapului cuptorului cu microunde. Nu îndepărtați capacul Mica maro deschis care este atașat la cavitatea cuptorului pentru a proteja magnetronul.

INSTALAREA

1. Alegeți o suprafață plană care furnizează spațiu suficient pentru conductele de alimentare și evacuare

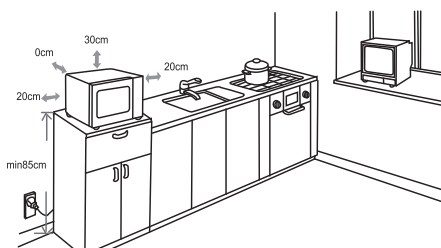

- (1) Înălțimea minimă de montare este de 85 de cm
- (2) Partea din spate a aparatului trebuie să fie lipită de perete. Lăsați un spațiu minim de 30 de cm deasupra cuptorului, un spațiu minim de 20 de cm este necesar între cuptor și alți pereți adiacenți.
- (3) Nu înlăturați picioarele de la partea inferioară a cuptorului.
- (4) Blocarea orificiilor de admisie și / sau evacuare poate avaria cuptorul
- (5) Plasați cuptorul la distanță față de aparate de radio și de televiziune. Utilizarea cuptorului cu microunde poate cauza interferențe în recepționarea semnalului radio sau tv.

2. Conectați cuptorul la o priză standard pentru gospodărie. Asigurați-vă că tensiunea și frecvența sunt identice cu tensiunea și frecvența de pe eticheta de rating.

⚠ ATENȚIE!

Nu montați cuptorul peste o hotă sau alte produse ce produc căldură. Dacă este montat lângă sau pe o sursă de căldură, cuptorul poate fi avariat, iar garanția va fi nulă.





În timpul utilizării, suprafața accesibilă poate fi fierbinte.

INSTRUCȚIUNI DE OPERARE

This microwave oven uses modern electronic control to adjust cooking parameters to meet your needs better for cooking.



1. Setare ceas

Când cuptorul cu microunde este pornit, cuptorul va afișa „0:00”, iar soneria va suna o singură dată.

1. Apăsați " CLOCK/PRE-SET ", tar cifrele vor apărea lumina.
2. Rotiți "  " pentru reglarea orei; valoarea de intrare trebuie să fie între 0 și 23.
3. Apăsați " CLOCK/PRE-SET ", ti vor începe să clipească cifrele pentru setarea minutelor
4. Rotiți "  " pentru a regla minutele; valoarea de intrare trebuie să fie între 0 și 59.
5. Apăsați " CLOCK/PRE-SET " pentru a finaliza. ":" e va aprinde intermitent și se va afișa ora.

- Notă:**
1. Ceasul nu va funcționa dacă nu este setat atunci când pornit.
 2. Dacă dumneavoastră apăsați tasta "Stop/Liber" în momentul setării orei, cuptorul va reveni automat la modul anterior

2. Gătire la microunde

1. Apăsați butonul "Micro. /Grill /Combi." o dată și pe display va apărea "P100".
2. Apăsați butonul " Micro. /Grill /Combi." de patru ori sau rotiți  pentru a selecta puterea microundelor . Vor apărea pe rând pe ecran "P100", "P80", "P50", "P30", "P10".
3. Apăsați " START/+30SEC./CONFIRM " pentru a confirma.
4. Rotiți  pentru a ajusta timpul de gătire.(Setarea timpului ar trebui să fie 0:05-95:00.)
5. Apăsați " START/+30SEC./CONFIRM " pentru a porni..

≡ NOTĂ



Pașii pentru reglarea timpului de preparare de la butonul de codificare sunt prezentați mai jos:

0---1 min	5 seconds
1---5 min	10 seconds
5---10 min	30 seconds
10---30 min	1 minute
30---95 min	5 minutes

Grafic de alimentare cu microunde

Putere Microunde	100%	80%	50%	30%	10%
Display	P100	P80	P50	P30	P10

3. Gătire la Grill



1. Apăsați "Micro. /Grill /Combi." o dată și va apărea "P100" pe display.
2. Apăsați " Micro. /Grill /Combi." de 4 ori sau rotiți  pentru a selecta puterea grill-ului
3. Apăsați " START/+30SEC./CONFIRM " pentru a confirma când LED-ul afișează "G".
4. Rotiți  pentru a ajusta timpul. (Setarea timpului ar trebui să fie 0:05-95:00.)

5. Apăsați " START/+30SEC./CONFIRM " pentru a porni.

≡ NOTĂ

Dacă trece jumătate din timpul grătarului, cuptorul sună de două ori, acest lucru este normal. Pentru a avea un efect mai bun al grătarului, ar trebui să întoarceți mâncarea, să închideți ușa, apoi să apăsați " START/+30 SEC./CONFIRM " pentru a continua gătitul. Dacă nu există nicio operațiune, va continua să funcționeze.

4. Cătire Combi

1. Apăsați "Micro. /Grill /Combi. " o dată și va apărea pe ecran "P100".
2. Apăsați " Micro. /Grill /Combi." de 4 ori sau rotiți  pentru a selecta puterea "C-1 (55% microunde + 45% grill)" și "C-2 (36% microunde + 64% grill)" vor apărea în ordine
3. Apăsați " START/+30SEC./CONFIRM " pentru confirmare.
4. Rotiți  pentru a ajusta timpul de gătire. (Setarea timpului ar trebui să fie 0:05-95:00.)
5. Apăsați " START/+30SEC./CONFIRM " pentru a porni.

5. Gătire Rapidă

1. În starea de așteptare, apăsați "START/+30SEC./ CONFIRM" pentru a începe prepararea cu o putere de 100% a microundelor. De fiecare dată când apăsați tasta, timpul de preparare va crește până la 95 de minute în trepte de 30 de secunde.
2. În timpul preparării la microunde, modul grătar și gătire combinată sau de decongelare în funcție de timp, timpul de preparare va crește cu 30 de secunde de fiecare dată când apăsați "START/+30SEC./CONFIRM".

- În stare de așteptare, rotiți " " stânga pentru a găti cu 100%putere, apoi rotiți " " pentru a seta timpul de gătire. Apăsăți "START/+30SEC./ CONFIRM „ pentru a începe să gătiți.

NOTĂ

În condițiile meniului automat și a decongelării în greutate, timpul de gătire nu poate fi mărit apăsând „START / + 30SEC. /CONFIRM”

6. Dezghețare în funcție de Greutate

- Apăsăți " W.T./TIME DEFROST " o dată, pe ecran va apărea "DEF1".
- Rotiți " " pentru a selecta greutatea. Gama de greutate este de 100-2000g.
- Apăsăți " START/+30SEC./CONFIRM " pentru a porni.

7. Dezghețare în funcție de Timp

- Apăsăți "W.T./TIME DEFROST " de două ori, pe ecran va apărea "DEF2".
- Rotiți " " pentru a selecta timpul.
- Apăsăți " START/+30SEC./CONFIRM " pentru a porni.



8. Gătire Multi-Stage

Pentru preparare pot fi setate maximum 2 etape. La gătirea în mai multe etape, dacă o etapă este decongelarea, atunci această operațiune trebuie să fie prima etapă.

NOTĂ

Meniul auto nu poate fi setat ca una dintre mai multe etape.



Exemplu: Dacă doriți să dezghețați alimentele timp de 5 minute și apoi să le gătiți utilizând o putere de 80% a microundelor timp de 7 minute, efectuați pașii următori:

1. Apăsați "W.T./TIME DEFROST " de două ori, iar ecranul cuptorului va afișa „dEF2”;
2. Rotiți  " pentru selectarea timpului de decongelare până când se afișează pe ecran valoarea „5:00”;
3. Apăsați "Micro. /Grill /Combi. " o dată;
4. Rotiți  " pentru a alege 80% puterea microunde până apare "P80" pe display;
5. Apăsați "START/+30SEC./CONFIRM" pentru a confirma
6. Rotiți  " pentru reglarea timpului de preparare până când cuptorul afișează valoarea „7: 00”;
7. Păsați "START/+30SEC./CONFIRM" pentru a începe să gătiți.



9. Funcția Pre-set

1. Setati mai întâi ceasul. (Consultați instrucțiunile de setare a ceasului.)
2. Introduceți programul de gătit. Pot fi setate cel mult 2 etape. Decongelarea nu trebuie setată în funcția prestabilă.

Exemplu: dacă doriți să gătiți cu 80% putere cu microunde timp de 7 minute.

- a. Apăsați „Micro. /Grill /Combi. " o dată;
- b. Rotiți  " pentru a alege puterea 80% a microundelor, "P80" va apărea pe display;
- c. Apăsați "START/+30SEC./CONFIRM" pentru confirmare;
- d. Rotiți  " pentru a seta timpul la 7 minute.



După etapele de mai sus, vă rugăm să nu apăsați " START/+30SEC./CONFIRM ". Procedați după cum urmează:

3. Apăsați " CL OCK /PRE-SET ". Cifrele ceasului se vor aprinde;
4. Rotiți " " pentru a ajusta ora, timpul ar trebui să fie între 0 și 23
5. Apăsați " CL OCK /PRE-SET ", minutele se vor aprinde
6. Rotiți " " pentru a ajusta minutele, timpul ar trebui să fie între 0--59.
7. Apăsați " START/+30SEC./CONFIRM " pentru a finaliza. ":" se va aprinde, sunetul va suna de două ori la surgerea timpului, apoi gătitul va începe automat.

NOTĂ

Ceasul trebuie setat mai întâi. În caz contrar, funcția prestabilită nu va funcționa.

10. Auto Menu

1. Rotiți " " către dreapta (pentru a alege funcția dorită. Se vor afișa meniurile între „A-1” și „A-8”.8”
2. Apăsați "START/ +30 SEC./CONFIRM" pentru confirmare.
3. Rotiți " " pentru alegerea greutateii
4. Apăsați "START/ +30 SEC./CONFIRM" pentru începerea preparării.
5. După finalizare, soneria sună de cinci ori.

Auto Menu

Menu	Greutate (g)	Display	Putere
A-1 REHEAT	200	200	100%
	400	400	
	600	600	
A-2 VEGETABLE	200	200	100%
	300	300	
	400	400	
A-3 FISH	250	250	80%
	350	350	
	450	450	

Menu	Greutate (g)	Display	Putere
A-4 MEAT	250	250	100%
	350	350	
	450	450	
A-5 PASTA	50 (with water 450 g)	50	80%
	100 (with water 800 g)	100	
A-6 POTATO	200	200	100%
	400	400	
	600	600	
A-7 PIZZA	200	200	100%
	400	400	
A-8 SOUP	200	200	80%
	400	400	

11. Blocarea accesului copiilor

Blocarea: În modul de așteptare, apăsați "STOP/CLEAR" timp de 3 sec., se va auzi un „semnal sonor” lung, indicând intrarea în starea de blocare și va apărea pe ecran "E : : : ".

Deblocarea: Pentru a dezactiva blocarea accesului copiilor, apăsați "STOP/CLEAR" timp de 3 secunde și se va auzi un semnal sonor, „bip”, lung care indică faptul că s-a dezactivat blocarea accesului.

12. Funcția Interogare

- În timpul preparării, apăsați " Micro. /Grill /Combo.", și se va afișa ora curentă timp de 2-3 secunde.
- În starea prestabilită, apăsați „CLOCK / PRE-SET” pentru interogare ora, pentru amânării începerii gătitului. Ora prestabilită va clipi timp de 2-3 secunde.
- În timpul stării de gătit, apăsați „CLOCK / PRE-SET” pentru a verifica ora curentă. Acesta va fi afișat timp de 2-3 secunde.

13. Specificații

1. Soneria va suna o dată când rotiți butonul la început.
2. "START/+30 SEC./CONFIRM" trebuie să fie apăsat pentru a continua gătitul dacă ușa este deschisă în timpul gătitului.
3. După ce programul de gătit a fost setat, "START/+30 SEC./ CONFIRM" nu este apăsat în 1 minut. Ora curentă va fi afișată. Setarea va fi anulată.
4. Soneria sună o dată prin apăsarea eficientă; o apăsare ineficientă nu va primi nici un răspuns.
5. Soneria va suna de 5 ori pentru a vă aminti că programul de gătit s-a terminat.

DEPANAREA

NORMAL	
Cuptorul cu microunde interferează cu recepția semnalului TV	În momentul când cuptorul cu microunde este funcțional, recepția semnalului radio și tv poate suferi interferențe. Acest lucru este similar interferențelor cauzate de produsele electrice mici, cum ar fi mixerul, aspiratorul și ventilatorul electric. Acest lucru este normal.
Lumina cuptorului este diminuată	Când se gătește la putere redusă, lumina cuptorului poate fi diminuată. Acest lucru este normal.
Acumulare de abur pe ușă, aer cald care ieșe din orificii	În timpul preparării, se poate produce abur din alimente. Mare parte din această cantitate de abur se elimină prin orificiile de ventilare. Dar o cantitate se poate acumula pe un loc mai rece cum ar fi ușa cuptorului. Acest lucru este normal
Cuptorul a pornit accidental fără alimente în el.	Nu este permisă utilizarea aparatului fără alimente înăuntru. Este foarte periculos.

PROBLEMĂ	MOTIV POSIBIL	SOLUȚIE
Cuptorul nu pornește	Cablul de alimentare nu este conectat corespunzător	Scoateți din priză. Apoi conectați din nou după 10 secunde
	Siguranța a sărit sau este activat disjunctorul.	Înlocuiți siguranța sau disjunctorul (reparate de personalul profesionist al companiei noastre).
	Probleme cu priza.	Testați priza cu alte produse electrice.
Cuptorul nu se încălzește.	Ușa nu este închisă corespunzător	Închideți ușa corespunzător.



Acest produs este conform cu Directiva DEEE a UE (2012/19/UE). Acest produs a fost marcat cu simbolul de clasificare pentru deșeurile de echipamente electrice și electronice (DEEE). Acest produs a fost fabricat cu piese și materiale de înaltă calitate, care pot fi refolosite și reciclate. Nu eliminați acest produs împreună cu deșeurile menajere sau cu alte deșeuri la sfârșitul perioadei sale de utilizare. Transportați-l la un punct de colectare pentru reciclarea echipamentelor electrice și electronice. Vă rugăm să contactați autoritățile locale, pentru a afla unde se află aceste puncte de colectare.

PREDOSTROŽNOSTI ZA IZBEGAVANJE MOGUĆEG PREKOMERNOG IZLAGANJA MIKROTALASNOJ ENERGIJI

- Ne pokušavajte da koristite ovu rernu sa otvorenim vratima jer to može rezultirati štetnim izlaganjem mikrotalasnoj energiji. Važno je ne lomiti ili ne rotirati bezbednosne spojeve.
- Ne postavljajte nikakve predmete između prednje strane rerne i vrata, ne dozvoljavajte nakupljanje prljavštine ili sredstava za čišćenje na površinama za dihtovanje.

⚠ UPOZORENJE!

- Ukoliko su vrata ili vratni dihtunzi oštećeni, rerna se ne sme koristiti dok ih ne zameni stručna osoba.

DODATAK

Ukoliko se uređaj ne održava čistim, to može uticati na njegovu površinu i radni vek i dovesti do opasnih situacija.

Specifikacije

Radni napon	230V~ 50Hz
Nominalna ulazna snaga (mikrotalasi)	1050W
Nominalna izlazna snaga (mikrotalasi)	700 W
Nominalna ulazna snaga (gril)	1000 W
Kapacitet rerne	20 L
Prečnik okretnog tanjira	Ø 255 mm
Spoljne dimenzije	440X356X259mm
Neto težina	Oko 10.6kg

VAŽNA SIGURNOSNA UPUTSTVA

UPOZORENJE!

Da biste smanjili rizik od požara, strujnog udara, povrede ili izlaganja prekomernoj energiji mikrotalasne rerne prilikom njenog korišćenja, sledite osnovne mere predostrožnosti koje uključuju sledeće:

1. Pročitajte i pratite: "MERE PREDOSTROŽNOSTI KAKO BISTE IZBEGLI MOGUĆU IZLOŽENOST PREKOMERENOJ MIKROTALASNOJ ENERGIJI".
2. Upozorenje: Uređaj mogu koristiti deca starija od 8 godina i osobe sa smanjenim fizičkim, senzornim i mentalnim sposobnostima ili nedostatkom iskustva i znanja samo ako su pod nadzorom ili su im data odgovarajuća uputstva, tako da mogu koristiti rernu na siguran način i da razumeveju opasnost usled neispravne upotrebe. Deca ne treba da se igraju sa ovim aparatom. Čišćenje i održavanje ne bi trebalo da obavljaju deca, osim ako su pod nadzorom i imaju više od 8 godina. Decu mlađu od 8 godina treba držati dalje od aparata, ukoliko nisu pod neprekidnim nadzorom.
3. Čuvajte aparat i njegove kablove van domašaja dece mlađe od 8 godina.
4. Ako je kabl za napajanje oštećen, mora ga zameniti proizvođač, njegov serviser ili slična kvalifikovana lica, kako bi se izbegla opasnost. (Za uređaj sa priborom tipa Y).
5. **UPOZORENJE:** Uverite se da je uređaj isključen pre nego što zamenite lampu kako biste izbegli mogućnost električnog udara.
6. **UPOZORENJE:** Opasno je za bilo koga osim kvalifikovane osobe da sprovede servisiranje ili popravku

koja uključuje uklanjanje poklopca koji pruža zaštitu od izlaganja mikrotalasnoj energiji.

7. **UPOZORENJE:** Tečnosti i druga hrana se ne smeju zagrevati u zatvorenim posudama jer mogu da eksplodiraju.
8. Prilikom zagrevanja hrane u plastičnim ili papirnim posudama, pazite na rernu zbog mogućnosti paljenja.
9. Koristite samo posude koji su pogodne za upotrebu u mikrotalasnim rernama.
10. Ukoliko primetite dim, ugastite ili isključite uređaj iz struje, i držite zatvorena vrata rerne kako bi se vatra ugasila.
11. Mikrotalasno zagrevanje napitaka može dovesti do odloženog eruptivnog ključanja, stoga treba voditi računa prilikom rukovanja posudom.
12. Kako bi se izbegle opekotine, sadržaj dečjih flašica i teglica sa dečjom hranom treba promešati ili protresti pre konzumiranja i proveriti njegovu temperaturu.
13. Jaja u ljusci i tvrdo kuvana jaja ne bi trebalo zagrevati u mikrotalasnoj rerni jer mogu da eksplodiraju čak i nakon završetka grejanja u rerni.
14. Rernu bi trebalo redovno čistiti i uklanjati naslage hrane.
15. Neredovno čišćenje rerne može dovesti do propadanja njenih površina, što može skratiti njen vek trajanja i dovesti do opasnih situacija.
16. Uređaj se ne sme postaviti iza dekorativnih vrata kako bi se izbeglo pregrevanje (Ovo nije primenljivo za uređaje sa ukrasnim vratima).
17. Koristite samo sondu temeprature koja se preporučuje za ovu rernu (za rerne opremljene instalacijom za korišćenje sonde za proveru temperature).
18. Mikrotalasna rerna ne bi trebalo da bude postavljena u kuhinjske elemente osim ako nije testirana za to.

19. Prilikom rada, ukrasna vrata moraju ostati otvorena (za rerne sa dekorativnim vratima).
20. Aparat je namenjen upotrebi u domaćinstvu i sličnim objektima kao što su:
 - kuhinje za osoblje u prodavnicama, kancelarijama i drugim radnim okruženjima;
 - hoteli, moteli i druge smeštajne jedinice;
 - seoske kuće;
 - prenoćišta.
21. Mikrotalasna rerna je namenjena za zagrevanje hrane i pića. Sušenje hrane ili odeće ili zagrevanje mokrih tkanina, papuča, sunđera, krpa i sličnih predmeta može dovesti do povrede, paljenja ili požara.
22. Tokom kuvanja u mikrotalasnoj rerni nije dozvoljeno koristiti metalne posude za hranu i piće.
23. Uređaj ne treba čistiti paročistačem.
24. Uređaj treba da stoji samostalno, neprijubljeno uz druge uređaje.
25. Zadnja strana uređaja trebalo bi da bude okrenuta prema zidu.
26. Uređaji nisu namenjeni za upravljanje pomoću spoljnog tajmera ili posebnog sistema daljinskog upravljanja.
27. Temperatura dostupnih površina može biti visoka prilikom rada uređaja.
28. **UPOZORENJE:** Kada se koristi u kombinovanom režimu, deca treba da koriste rernu samo pod nadzorom odraslih zbog visokih temperatura koje razvija.

PROČITAJTE PAŽLJIVO I ČUVAJTE ZA BUDUĆU UPOTREBU

Za smanjenje rizika od fizičkih povreda Uzemljenje

⚠ OPASNOST!

Opasnost od strujnog udara.

Dodirivanje nekih komponenti može da izazove ozbiljne povrede ili smrt. Ne rastavljajte ovaj uređaj.

⚠ UPOZORENJE!

Opasnost od strujnog udara.

Neispravno uzemljenje može da rezutira strujnim udarom.

Ne uključujte uređaj u utičnicu za struju dok ga ispravno ne instalirate i uzemljite.

- Ovaj uređaj mora da bude uzemljen. U slučaju kratkog strujnog spoja uzemljenje smanjuje opasnost od strujnog udara putem odvodne žice za električnu struju. Ovaj uređaj je opremljen uzemljenim strujnim kablom i utikačem sa kontaktom za uzemljenje. Utikač se mora ispravno uključiti u instaliranu i uzemljenu strujnu utičnicu.
 - Konsultujte se sa kvalifikovanim električarem ili serviserom ukoliko u potpunosti ne razumete uputstva za uzemljenje ili ukoliko niste sigurni da li je uređaj pravilno uzemljen.
 - Ukoliko je potrebno da koristite produžni kabl, koristite isključivo produžni kabl sa tri žice.
1. Obezbeđen je kratak kabl za napajanje kako bi se smanjili rizici od zapetljanja ili spoticanja o duži strujni kabl.
 2. Ukoliko se koristi dugi strujni kabl ili produžni kabl
 - 1) Nominalna snaga strujnog kabla ili produžnog kabla mora biti jednaka ili veća od nominalne snage uređaja.

- 2) Produžni kabl mora da bude kabl uzemljenog tipa sa tri žice.
- 3) Dugi strujni kabl treba da se sprovede tako da ne visi preko ivice radne površine ili stola gde mogu da ga povuku deca ili neko može slučajno da se saplete o njega.

ČIŠĆENJE

Obavezno isključite rernu iz strujne utičnice.

1. Nakon upotrebe očistite unutrašnjost rerne vlažnom krpom.
2. Dodatke očistite na uobičajeni način u vodi sa sapunicom.
3. Kada su prljavi, okvir vrata, zaptivku i okolne delove treba pažljivo očistiti vlažnom krpom.
4. Ne koristite jaka abrazivna sredstva za čišćenje ili oštre metalne strugalice za čišćenje vrata rerne, pošto oni mogu da ogrebu površinu, što može rezultirati razbijanjem stakla.
5. Savet za čišćenje - Za lakše čišćenje šupljine zidova koje skuvana hrana može da dodirne: Stavite pola limuna u činiju, dodajte 300 ml vode i zagrejte na 100% snage mikrotalasa na 10 minuta. Obrišite rernu mekom, suvom krpom.

POSUĐE

⚠ OPREZ! **Opasnost od povreda**

Servisiranje ili popravljanje koje uključuje uklanjanje poklopca koji štiti od izlaganja mikrotalasnoj energiji, opasno je za svakog osim za obučeno lice.

Pogledajte uputstva o "Materijalima koji mogu da se koriste u mikrotalasnoj rerni ili koje treba izbegavati". Postoji određeno

nemetalno posuđe koje nije bezbedno za upotrebu u mikrotalasnoj rerni. Ukoliko postoji sumnja, posudu možete testirati na dole opisan način.

Test posuđa:

1. Napunite posudu bezbednu za upotrebu u mikrotalasnoj rerni 1 šoljicom hladne vode (250ml), zajedno sa posudom koju testirate.
2. Kuvajte na maksimalnoj snazi 1 minut.
3. Pažljivo pipajte posudu. Ukoliko je prazna posuda topla, ne koristite je za kuvanje u mikrotalasnoj rerni.
4. Nemojte prekoračiti 1 minut kuvanja.

Materijali bezbedni za upotrebu u mikrotalasnoj rerni

Posuda	Napomene
Posuda koja služi da se u njoj zapeče jelo	Pridržavajte se uputstava proizvođača. Dno posude mora da bude minimalno 5mm iznad tanjira koji se okreće. Neispravna upotreba može da izazove pucanje tanjira.
Servis za jelo	Isključivo onaj koji je pogodan za upotrebu u mikrotalasnim rernama. Pridržavajte se uputstava proizvođača. Ne koristite napuklo ili oštećeno posuđe.
Staklene tegle	Uvek uklonite poklopac. Koristite za zagrevanje hrane dok ne bude topla. Većina tegli nije otporna na toplotu i može da pukne.
Stakleno posuđe	Koristite isključivo vatrostalno stakleno posuđe. Na sudovima nikako ne sme biti metalnih rubova. Ne koristite napuklo ili oštećeno posuđe.
Kese za kuvanje u rernama	Pridržavajte se uputstava proizvođača. Ne zatvarajte metalnom vezicom. Napravite otvore tako da para može da izlazi.
Papirnati tanjiri i šoljice	Koristite isključivo za kratkotrajno kuvanje / zagrevanje. Ne ostavljajte bez nadzora tokom kuvanja.
Papirne salvete	Koristite za prekrivanje hrane za podgrevanje i upijanje masnoće. Koristite pod nadzorom isključivo za kratkotrajno kuvanje.
Papir za kolače	Koristite kao poklopac kako biste sprečili prskanje ili kao omotač za kuvanje u pari.

Posuda	Napomene
Plastika	Isključivo ona koja je pogodna za upotrebu u mikrotalasnim renama. Pridrđavajte se uputstava proizvođača. Trebalo bi da bude označena sa "Microwave Safe". Neke plastične posude omekšavaju dok se hrana unutar njih zagreva. "Kese za kuvanje" i čvrsto zatvorene plastične kese prorezati, probušiti ili ostaviti otvorene prema uputstvu na pakovanju.
Plastična folija	Isključivo ona koja je pogodna za upotrebu u mikrotalasnim renama. Koristite za prekrivanje hrane tokom kuvanja radi zadržavanja vlage. Plastična folija ne bi smela da dodiruje hranu.
Termometri	Isključivo oni koji su pogodni za upotrebu u mikrotalasnim renama (Termometri za meso i kolače).
Masni papir	Koristite kao poklopac za sprečavanje prskanja i zadržavanje vlage.

Materijali nepogodni za upotrebu u mikrotalasnoj rerni

Posuda	Napomene
Aluminijumski tanjir	Može da izazove varničenje. Premestite hranu u posudu pogodnu za mikrotalasne rerne.
Posude za hranu sa metalnom drškom	Može da izazove varničenje. Premestite hranu u posudu pogodnu za mikrotalasne rerne.
Metalne posude ili posude sa metalnom ivicom	Metal štiti hranu od mikrotalasne energije. Metalne ivice mogu da izazovu varničenje.
Metalne vezice	Mogu da izazovu varničenje i vatru unutar rerne.
Papirne kese	Mogu da izazovu vatru u pećnici.
Stiropor	Stiropor može da se otopi ili kontaminira tečnost unutar rerne kada je izložen visokoj temperaturi.
Drvo	Prilikom upotrebe u mikrotalasnoj rerni drvo će se isušiti, i može i da naprsne.

POSTAVLJANJE RERNE

Nazivi delova rerne i dodataka

Uklonite rernu i sav materijal iz ambalaže i unutrašnjosti rerne. Uz vašu rernu priloženi su sledeći dodaci:

Stakleni tanjir 1
 Tanjir koji se okreće 1
 Uputstvo za korišćenje 1

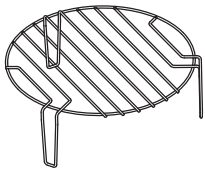
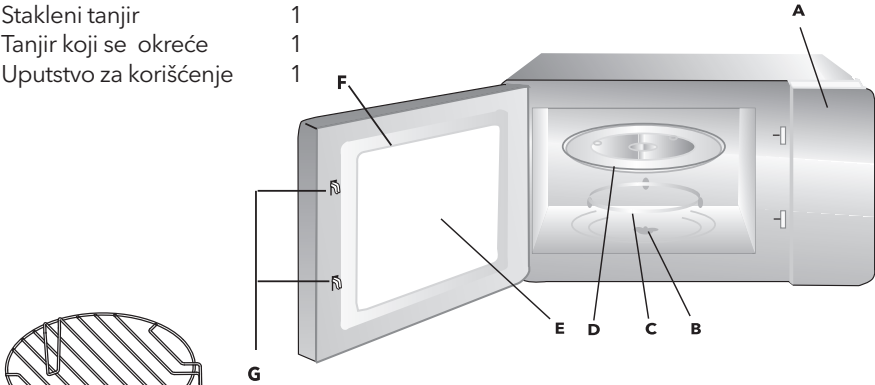

Rešetka za grill (ne može se koristiti za druge upotrebe u mikrotalnoj rerni i mora biti postavljena na stakleni tanjir)

- A) Kontrolna ploča
 B) Osovina za okretanje
 C) Komplet obrtnog prstena
 D) Stakleni tanjir
 E) Prozor za posmatranje
 F) Vrata
 G) Sistem sigurnosnog blokiranja

Instalacija tanjira koji se okreće

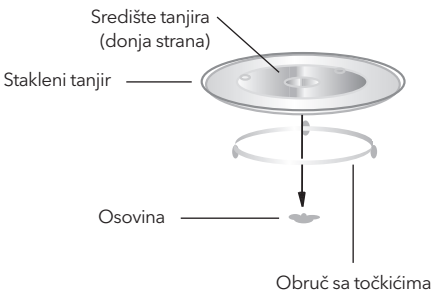

- Nikada ne postavljajte stakleni tanjir naopako. Ništa ne sme da blokira stakleni tanjir.
- Stakleni tanjir i obruč sa točkicama uvek moraju da se koriste tokom kuvanja.
- Prilikom kuvanja, sva hrana i posude uvek treba staviti na stakleni tanjir.
- Ukoliko stakleni tanjir ili obruč sa točkicama napsnu ili se slome, kontaktirajte najbliži ovlašćeniservisni centar.

Instalacija na radnu površinu

Uklonite sav ambalažni materijal i dodatke. Proverite ima li oštećenja na rerni, poput ogrebotina ili oštećenih vrata. Ne instalirajte pećnicu ukoliko je oštećena.

Kućište: Uklonite zaštitnu foliju sa površine kućišta mikrotalasne rerne. Ne uklanjajte svetlosmeđi liskun poklopac koji je pričvršćen za unutrašnjost rerne, a služi za zaštitu magnetrona.

INSTALACIJA

1. Izaberite ravnu površinu sa dovoljno slobodnog prostora za dovod/odvod ventilacionog sistema rerne.

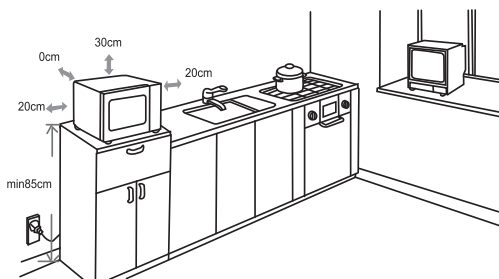

- (1) Minimalna visina ugradnje je 85cm.
 - (2) Uređaj se postavlja zadnjom stranom uz zid. Iznad rerne ostavite minimalno 30cm slobodnog prostora, a potrebno je najmanje 20 cm između rerne i susednih zidova.
 - (3) Ne uklanjajte nožice sa dna rerne.
 - (4) Blokiranje ulaza i/ili izlaza za vazduh može da ošteti rernu.
 - (5) Postavite rernu što je dalje moguće od radija i tv prijemnika. Rad mikrotalasne rerne može da izazove smetnje u vašem radijskom ili televizijskom prijemu.
2. Uključite rernu u standardnu kućnu strujnu utičnicu. Napon i frekvencija treba da odgovaraju naponu i frekvenciji rerne, koji su navedeni na etiketi sa tehničkim podacima.

UPOZORENJE!

Ne postavljajte rernu iznad šporeta ili drugih toplotnih uređaja. Ukoliko se se instalira u blizini ili iznad izvora toplote, rerna bi se mogla oštetiti, i na taj način bi se mogla poništiti garancija za ovaj proizvod.





Dostupna površina može biti vruća tokom rada.

UPUTSTVO ZA UPOTREBU

Ova mikrotalasna rerna koristi savremenu elektronsku kontrolu kako bi prilagodila parametre kuvanja i bolje zadovoljila vaše potrebe.

1. Podešavanje sata



Kada se mikrotalasna rerna elektrificira, prikazaće "0:00", zvono će zvoniti jednom.

1. Pritisnite "CLOCK / PRE-SET", slika sata zasvetli;
2. Okrenite "  " da biste podesili vreme, vreme ulaza bi trebalo da bude u rasponu od 0 do 23.
3. Pritisnite "CLOCK / PRE-SET", trepere cifre minuta.
4. Okrenite "  " da biste podesili cifre minuta, vreme ulaza bi trebalo da bude u rasponu od 0 do 59
5. Pritisnite "CLOCK / PRE-SET" da biste završili podešavanje sata. ":" treperi.

Napomena:

1. Ako sat nije podešen, neće funkcionisati kada je uključen
2. Tokom procesa podešavanja sata, ako ne radi u roku od 1 minuta, rerna će se automatski vratiti na prethodni status.

2. Kuvanje u mikrotalasnoj rerni

1. Pritisnite jednom taster "Micro. / Grill / Combi." i ekran prikazuje "P100".
2. Pritisnite "Micro. / Grill / Combi." za vreme ili okrenite  da biste izabrali mikrotalasnu snagu "P100", "P80", "P50", "P30", "P10", koje će biti prikazane po redosledu.
3. Pritisnite "START / + 30SEC. / CONFIRM" da biste potvrdili.
4. Okrenite  da podesite vreme kuvanja. (Vreme podešavanja treba da bude 0: 05-95:00.)
5. Pritisnite "START / + 30SEC. / CONFIRM" da biste započeli kuvanje.

NAPOMENA

Dužine vremenskih intervala za podešavanja prekidača za kodiranje su sledeće:

0 --- 1 min	5 sekundi
1 --- 5 min	10 sekundi
5 --- 10 min	30 sekundi
10 --- 30 min	1 minut
30 --- 95 minuta	5 minuta

Grafikon mikrotalasne snage

Mikrotalasna snaga	100%	80%	50%	30%	10%
Prikazuje	P100	P80	P50	P30	P10

3. Gril kuvanje



1. Pritisnite jednom taster "Micro. / Grill / Combi." i ekran prikazuje "P100".
2. Pritisnite "Micro. / Grill / Combi." za vreme ili okrenite  da izaberete snagu grila.

3. Pritisnite "START / + 30SEC. / CONFIRM" da biste potvrdili kada LED pokazuje "G".
4. Okrenite "  " da podesite vreme grila. (Vreme podešavanja treba da bude 0: 05-95:00.)
5. Pritisnite "START / + 30SEC. / CONFIRM" da biste započeli kuvanje.

NAPOMENA

Ako polovina vremena grila prođe, rerna se oglasi zvukom dva puta, i to je normalno. Kako biste imali bolji efekat pečenja hrane, treba da okrenete hranu, zatvorite vrata, a zatim pritisnite "START / + 30 SEC./CONFIRM" da nastavite kuvanje. I ako ne uradite ovo, rerna će nastaviti sa radom.

4. Kombinacije kuvanja

1. Pritisnite jednom taster "Micro. / Grill / Combi." i ekran prikazuje "P100".
2. Pritisnite "Micro. / Grill / Combi." za vreme ili okrenite "  " da biste odabrali kombinaciju snage "C-1 (55% mikrotalasna + 45% gril)" i "C-2 (36% mikrotalasna + 64% gril)" će se prikazati po redosledu.
3. Pritisnite "START / + 30SEC. / CONFIRM" da biste potvrdili.
4. Okrenite "  " da podesite vreme kuvanja. (Vreme podešavanja treba da bude 0: 05-95:00.)
5. Pritisnite "START / + 30SEC. / CONFIRM" da biste započeli kuvanje.

5. Brzina kuvanja

1. U stanju mirovanja, pritisnite taster "START / + 30SEC. / CONFIRM" da biste kuvali sa 100% nivoa snage u trajanju od 30 sekundi. Svaki pritisak na istom tasteru može da poveća vreme za 30 sekundi. Maksimalno vreme kuvanja je 95 minuta.

2. Tokom rada mikrotalasne, grila i kombinovanog kuvanja i odmrzavanja, pritisnite "START / + 30SEC. / CONFIRM" da biste povećali vreme kuvanja.
3. U stanja mirovanja, okrenite " " ulevo da biste direktno odabrali vreme kuvanja. Nakon izbora vremena, pritisnite "START / + 30SEC. / CONFIRM" da biste započeli kuvanje. Snaga mikrotalasa je 100%.

NAPOMENA

U uslovima automatskog menija i odmrzavanja, vreme kuvanja se ne može povećati pritiskom na "START / + 30SEC. / CONFIRM".

6. Odmrzavanje po težini

1. Pritisnite "W.T./TIME DEFROST" jednom, ekran prikazuje "DEF1".
2. Okrenite " " da biste izabrali težinu hrane. Raspon težine je 100-2000g.
3. Pritisnite "START / + 30SEC. / CONFIRM" taster za početak odmrzavanja.

7. Odmrzavanje po vremenu

1. Dvaput pritisnite "W.T./TIME DEFROST", ekran prikazuje "DEF2".
2. Okrenite " " da odaberete vreme kuvanja.
3. Pritisnite "START / + 30SEC. / CONFIRM" taster za početak odmrzavanja.

8. Kuvanje u više faza

Dve faze se mogu podesiti na maksimum. Ako je jedna faza odmrzavanje, treba je staviti u prvu fazu. Zujalica će zazvoniti jednom nakon svake faze i sledeća faza će početi.

☰ NAPOMENA

Auto meni se ne može postaviti kao jedan od višestrukih faza.

Primer: ako želite da odmrzavate hranu 5 minuta, a zatim kuvate sa 80% mikrotalasne snage u trajanju od 7 minuta. Koraci su sledeći:

1. Dva puta pritisnite "W.T./TIME DEFROST", ekran prikazuje "dEF2";
2. Okrenite "👉" " " da biste podesili vreme odmrzavanja na 5 minuta;
3. Jednom pritisnite "Micro./Grill/Combi.";
4. Okrenite "👉" " " da izaberete 80% mikrotelasne snage dok se "P80" ne pojavi;
5. Pritisnite "START / + 30SEC. / CONFIRM" da biste potvrdili;
6. Okrenite "👉" " " da podesite vreme kuvanja na 7 minuta;
7. Pritisnite "START / + 30SEC. / CONFIRM" da biste započeli kuvanje.



9. Funkcija predefinisanja

1. Prvo podesite sat. (Pogledajte uputstvo za podešavanje sata.)
2. Unesite program kuvanja. Najviše se mogu postaviti dve faze. Odmrzavanje ne treba postavljati u funkciji predefinisanja.

Primer: ako želite da kuvate sa 80% mikrotalasne snage 7 minuta.

- a. Pritisnite "Micro. / Grill / Combi." jednom;
- b. Okrenite "👉" " " da izaberete 80% mikrotalasne snage dok se "P80" ne pojavi;
- c. Pritisnite "START / + 30SEC. / CONFIRM" da biste potvrdili;



d. Okrenite  " " da podesite vreme kuvanja na 7 minuta; Nakon gore navedenih koraka, nemojte pritisnuti "START / + 30SEC. / CONFIRM". Onda uradite sledeće:

3. Pritisnite "CLOCK / PRE-SET". Trepere cifre sata;
4. Okrenite  " " da biste podesili cifre sata, vreme ulaza bi trebalo da bude u rasponu od 0 do 23.
5. Pritisnite "CLOCK / PRE-SET" , cifre minuta trepere.
6. Okrenite  " " da biste podesili cifre minuta, vreme ulaza bi trebalo da bude u rasponu od 0 do 59.
7. Pritisnite "START / + 30SEC. / CONFIRM" da biste završili podešavanje. ":" će svetleti, zujalica će se oglasiti dvaput na vreme, a zatim kuvanje počinje automatski.

NAPOMENA

Prvo mora biti podešen sat. U suprotnom, funkcija predefinisanja neće raditi.

10. Automatski meni

1. U stanju mirovanja, okrenite  " " udesno da izaberete meni od "A-1" do "A-8";
2. Pritisnite "START / + 30SEC. / CONFIRM" da biste potvrdili odabrani meni;
3. Okrenite  " " da biste izabrali težinu hrane;
4. 4) Pritisnite "START / + 30SEC. / CONFIRM" da biste započeli kuvanje;
5. Nakon završetka kuvanja, zujalica će se oglasiti pet puta.

Automatski meni

Meni	Težina(e)	Prikazuje	Snaga
A-1 PODGREVANJE	200	200	100%
	400	400	
	600	600	

Meni	Težina(e)	Prikazuje	Snaga
A-2 POVRĆE	200	200	100%
	300	300	
	400	400	
A-3 RIBA	250	250	80%
	350	350	
	450	450	
A-4 MESO	250	250	100%
	350	350	
	450	450	
A-5 PASTA	50 (sa vodom 450 g)	50	80%
	100 (sa vodom 800 g)	100	
A-6 KROMPIR	200	200	100%
	400	400	
	600	600	
A-7 PIZZA	200	200	100%
	400	400	
A-8 SUPA	200	200	80%
	400	400	

11. Funkcija zaključavanja za decu

Zaključavanje: U stanju mirovanja pritisnite "STOP / CLEAR" u trajanju od 3 sekunde, javlja se dugi ton "bip" koji označava da se ulazi u funkciju zaključavanja za decu i na ekranu će se pojaviti "E E E E".

Prekid funkcije zaključavanja: U zaključanom stanju, pritisnite "STOP / CLEAR" u trajanju od 3 sekunde, javlja se dugačak "bip" koji označava da je zaključavanje prekinuto.

12. Funkcije upita

1. U uslovima kuvanja mikrotalasne rerne, grila i kombinovanog, pritisnite "Micro./Grill/Combi.", trenutna snaga će biti prikazana 2-3 sekunde.

2. U funkciji predefinisanja, pritisnite "CLOCK / PRE-SET" da biste saznali vreme odlaganja početka kuvanja. Predefinisano vreme treperi 2-3 sekunde, a zatim će se rena vratiti na ekran sata.
3. Tokom kuvanja pritisnite "CLOCK / PRE-SET" da biste proverili trenutno vreme. Biće prikazano za 2-3 sekunde.

13. Specifikacija

1. Zvučni signal će se oglasiti jednom prilikom okretanja dugmeta na početku;
2. Morate pritisnuti "START / + 30SEC. / CONFIRM" da nastavite kuvanje ukoliko se vrata otvaraju tokom kuvanja;
3. Kada je program kuvanja podešen, "START / + 30SEC. / CONFIRM" se ne pritiska 1 minut. Prikazuje se trenutno vreme. Podešavanje će biti poništeno.
4. Zvučni signal se oglašava jednom ukoliko ste dobro pritisnuli, a ukoliko se nedovoljno jako pritisnuli neće biti odgovora.
5. Zvučni signal će se oglasiti pet puta da vas podseti kada se kuvanje završi.

OTKLANJANJE PROBLEMA

NORMALNO	
Mikrotalasna ometa TV prijem	Tokom rada mikrotalasna rerna može ometati radio i TV prijem. To je slično interferenciji malih kućnih aparata, kao što su mikser, usisivač i fen za kosu. To je normalno.
Prigušeno svetlo u rerni	Prilikom kuvanja niskom snagom mikrotalasa, svetlo rerne može postati prigušeno. To je normalno.
Na vratima se kondenzuje vlaga, vruć vazduh izlazi iz otvora	Tokom kuvanja iz hrane može izlaziti para. Veći deo će izaći kroz ventilacione otvore, ali deo se može kondenzovati na hladnijim mestima poput vrata rerne. To je normalno.
Rerna je slučajno uključena bez hrane u njoj	Zabranjeno je koristiti praznu rernu, bez hrane u njoj. To je veoma opasno.

PROBLEM	MOGUĆI UZROK	REŠENJE
Rerna se ne može pokrenuti	Strujni kabl nije ispravno uključen	Isključite kabl, pa ga nakon 10 sekundi ponovno uključite
	Neispravan osigurač ili prekidač	Zamenite osigurač ili prekidač (uslugu vrši stručno osoblje naše kompanije)
	Problem sa utičnicom	Testirajte utičnicu na drugim električnim uređajima.
Rerna se ne zagreva	Vrata nisu dobro zatvorena	Dobro zatvorite vrata



Prema odredbi o odlaganju električne i elektronske opreme, takva oprema treba da se posebno sakuplja i obrađuje. Ukoliko u nekom trenutku treba da bacite ovaj uređaj, molimo da ga NE bacate u đubre zajedno sa ostalim kućnim otpadom, već tamo gde je za to unapred određeno mesto. Ukoliko je moguće, molimo vas pošaljite ovaj uređaj u centar za prikupljanje električne i elektronske opreme.

SRB

TESLA

tesla.info